

# Katalog



# Mastrollen

# INDEX

page

• **Part 1: NICE TO KNOW**

Nice to know ..... 7

• **Part 2: MAST ROLLERS**



Technische fiche MASTROL ..... 12  
 Fiche technique GALET DE MAT ..... 14  
 Technical detail MAST ROLLER ..... 16  
 Technische Daten MASTROLLE ..... 24

type ROL01 ..... 26  
 type ROL02 ..... 31  
 type ROL03 ..... 34  
 type ROL04 ..... 34  
 type ROL05 ..... 34  
 type ROL06 ..... 34  
 type ROL07 ..... 35  
 type ROL08 ..... 35  
 type ROL09 ..... 36  
 type ROL10 ..... 37  
 type ROL11 ..... 38  
 type ROL12 ..... 39  
 type ROL13 ..... 39  
 type ROL14 ..... 39  
 type ROL15 ..... 39  
 type ROL16 ..... 39  
 type ROL17 ..... 40  
 type ROL18 ..... 40  
 type ROL19 ..... 41  
 type ROL20 ..... 42  
 type ROL21 ..... 42  
 type ROL22 ..... 42  
 type ROL23 ..... 42  
 type ROL24 ..... 43  
 type ROL25 ..... 43  
 type ROL26 ..... 43  
 type ROL27 ..... 43  
 type ROL28 ..... 44  
 type ROL29 ..... 44

type COM01 ..... 44  
 type COM02 ..... 44  
 type COM03 ..... 45  
 type COM04 ..... 45  
 type COM05 ..... 46  
 type COM06 ..... 46  
 type COM07 ..... 46  
 type COM08 ..... 47  
 type COM09 ..... 47



# INDEX

page

type RAS01	47
type RAS02	48
type RAS03	48
type RAS04	49
type RAS05	50
type RAS06	50
type RAS07	50
type RAS08	51
type RAS09	51
type RAS10	51
type CHA01	51
type CHA02	52
type CHA03	52
type CHA04	55
type CHA05	56
type CHA06	56
type CHA07	59
type CHA09	59
type CHA10	59
type CHA11	59
type CHA12	59
type CHA13	60
type CHA14	60
type S01	60
type S02	60
type S03	60
type S04	62
type S05	62

• **Part 3: HOUSING MAST ROLLERS**



Technische fiche MASTROLBEHUIZING	64
Fiche technique CAGE DE GALET DE MAT	66
Technical detail HOUSING MAST ROLLER	68
Technische Daten MASTROLLENGEHÄUSE	76
type HOU01	78
type HOU02	78
type HOU03	78
type HOU04	79
type HOU05	79
type HOU06	79
type HOU07	79
type HOU08	79
type HOU09	81
type HOU10	82

# INDEX

	page
type HOU11 .....	.83
type HOU12 .....	.83
type HOU13 .....	.84
type HOU14 .....	.84
type HOU15 .....	.84
type HOU16 .....	.85
type HOU17 .....	.85
type HOU18 .....	.85
type HOU19 .....	.85
type HOU20 .....	.85
type HOU21 .....	.85
type HOU22 .....	.85
type HOU23 .....	.86
type HOU24 .....	.86
type HOU25 .....	.86
type HOU26 .....	.86
type HOU27 .....	.86
type HOU28 .....	.86
type HOU29 .....	.86
type HOU30 .....	.87
type HOU31 .....	.87
type HOU32 .....	.87
type HOU33 .....	.87
type HOU34 .....	.87
type HOU35 .....	.87
type HOU36 .....	.88
type HOU37 .....	.88
type HOU38 .....	.88
type HOU39 .....	.88
type HOU40 .....	.88
type HOU41 .....	.88
type HOU42 .....	.89
type HOU43 .....	.89
type HOU44 .....	.89
type HOU45 .....	.89
type HOU46 .....	.89

• **Part 4: ACCESSORIES**



Mast profiles .....	.92
Fork carriage profiles .....	.93
Shims .....	.93
Carriages .....	.94
Shaft roller upright .....	.99



## **TOTALSOURCE<sup>®</sup>**

Look up  
these parts via

myPS MyProductSearch

## Part: 2 MAST ROLLERS

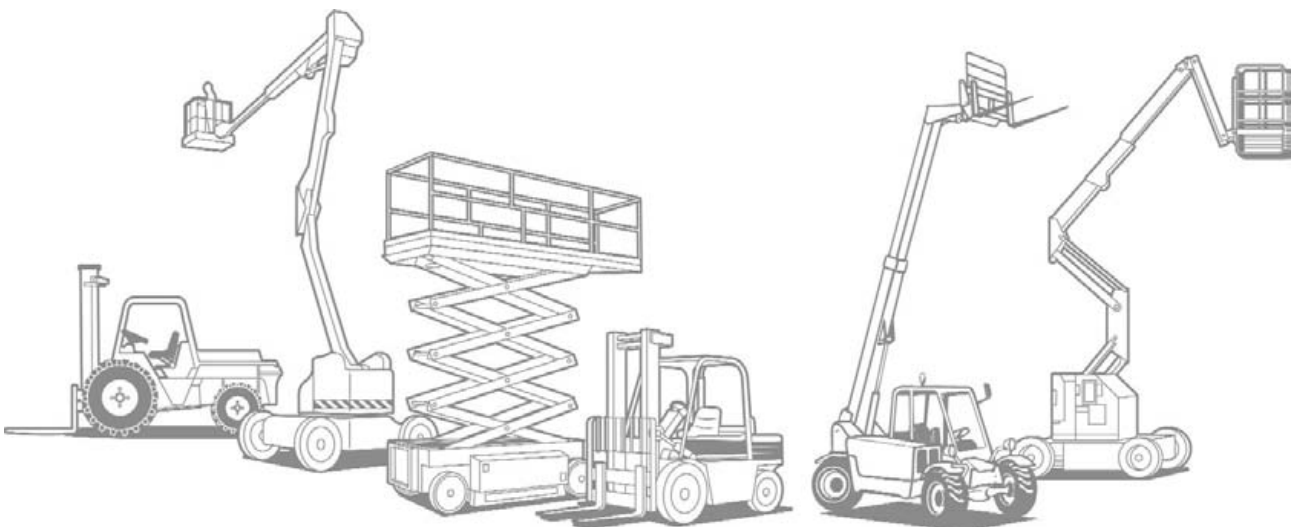

# MAST ROLLERS

For all our latest catalogue updates and company info: [www.tvh.com](http://www.tvh.com)

MAST ROLLERS



## TECHNISCHE FICHE

## MASTROL

Groep

**10-01-04-00**



Voorbeeld



Gegevens klant

Type machine: .....

Prijsaanvraag

Serie nr. machine: .....

Bestelling

CODE:

TY-ROL x STY-ROL x B1 x B2 x B3 x B4 x B5 x B6 x B7 x B8 x B9 x B10 x B11 x D1 x D2 x D3 x D4 x D5 x D6 x D7 x D8 x L1 x H1 x H2 x C1 x TA1 x Z1 x Z2 x TY-GL

- ... TY-ROL..... Type mastrol. zie Engelse technische fiche !
- ... STY-ROL..... Subtype rol.
- ... B1..... Maximale breedte buitenring.
- ... B2..... Maximale breedte binnenring.
- ... B3..... Breedte loopvlak.
- ... B4..... Totale breedte met as.
- ... B5..... Diepte in mast.
- ... B6..... Totale breedte van mastrol zonder as.
- ... B7..... Breedte glijbus in rol.
- ... B8..... Breedte groef ketting.
- ... B9..... Breedte zijrol.
- ... B10..... Breedte bevestigingsstuk.
- ... B11..... Breedte bevestigingsgat.
- ... D1..... Maximale diameter buitenring.
- ... D2..... Maximale diameter binnenring.
- ... D3..... Kleinste buitendiameter buitenring.
- ... D4..... Buitendiameter van de as.
- ... D5..... Diameter bevestigingskraag.
- ... D6..... Diameter bevestigingsgat.





- ... D7 ..... Diameter smeergat.
- ... D8 ..... Buitendiameter binnenring.
- ... L1 ..... Lengte bevestigingsstuk.
- ... H1 ..... Maximale hoogte.
- ... H2 ..... Hoogte bevestigingsstuk.
- ... C1 ..... Centerafstand bevestigingsgaten.
- ... TA1 ..... Type schroefdraad.
- ... Z1 ..... Grootste zijde van montageopening zijrol.
- ... Z2 ..... Kleinste zijde van montageopening zijrol.
- ... TY-GL ..... Type lager:  
*B = bus.*  
*L = lager.*  
 (alleen voor types CHA07, CHA12, RAS10, ROL18)

## TYPES

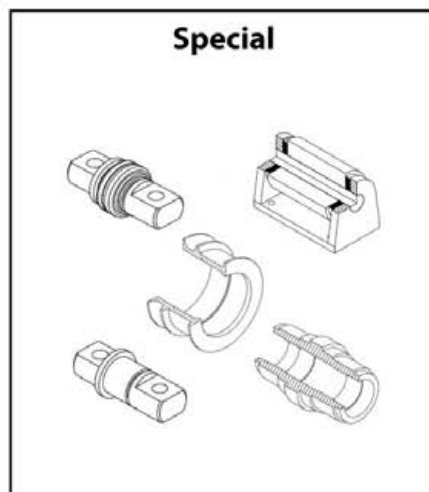
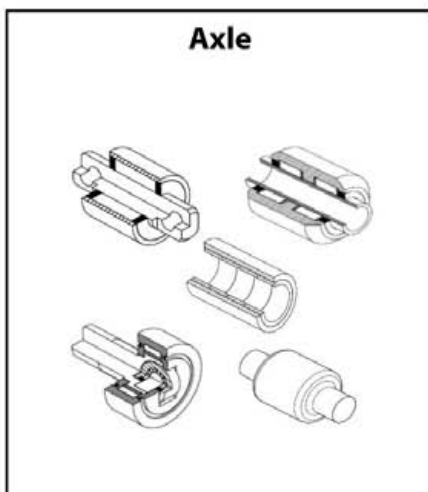
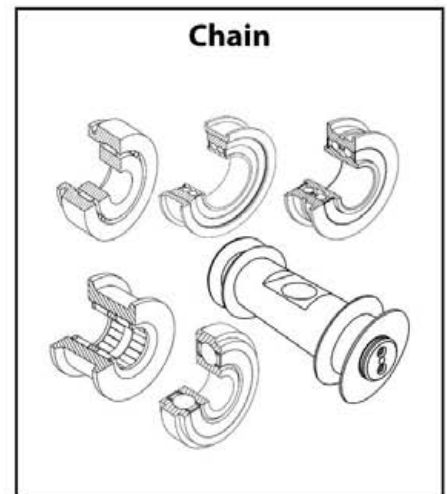
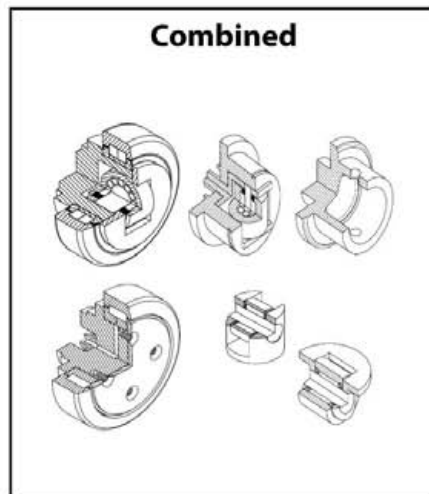
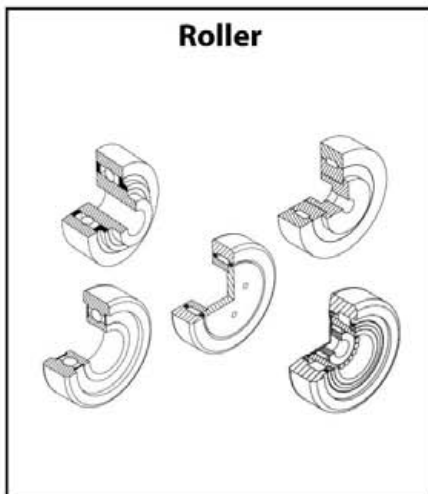



## FICHE TECHNIQUE GALET DE MAT

Groupe  
**10-01-04-00**



Données client

Type machine : .....  Demande de prix  
 No. série machine : .....  Commande

CODE : TY-ROL x STY-ROL x B1 x B2 x B3 x B4 x B5 x B6 x B7 x B8 x B9 x B10 x B11 x D1 x D2 x D3 x D4 x D5 x D6 x D7 x D8 x L1 x H1 x H2 x C1 x TA1 x Z1 x Z2 x TY-GL

- ... TY-ROL..... Type de galet. voir la fiche technique en Anglais pages suivantes.
- ... B1..... Largeur maximale bague extérieure.
- ... B2..... Largeur maximale bague intérieure.
- ... B3..... Largeur de la surface de roulement.
- ... B4..... Largeur totale avec axe.
- ... B5..... profondeur dans mât.
- ... B6..... Largeur totale du galet sans axe.
- ... B7..... Largeur bague dans galet.
- ... B8..... Largeur cannelure chaîne.
- ... B9..... Largeur galet latéral.
- ... B10 ..... Largeur pièce de fixation.
- ... B11 ..... Largeur trou de fixation.
- ... D1 ..... Diamètre maximal bague extérieure.
- ... D2 ..... Diamètre maximal bague intérieure.
- ... D3 ..... Diamètre extérieur minimal de la bague extérieure.
- ... D4 ..... Diamètre extérieur de l'axe.
- ... D5 ..... Diamètre du col de fixation.
- ... D6 ..... Diamètre trou de fixation.
- ... D7 ..... Diamètre du trou lubrifiant.







- ... D8 ..... Diamètre extérieur de la bague intérieure.
- ... L1 ..... Longueur pièce de fixation.
- ... H1 ..... Hauteur totale.
- ... H2 ..... Hauteur pièce de fixation.
- ... C1 ..... Entraxe entre trous de fixation.
- ... TA1 ..... Type de filetage.
- ... Z1 ..... Côté le plus large de l'ouverture de montage du galet latéral.
- ... Z2 ..... Plus petit côté de l'ouverture de montage du galet latéral.
- ... TY-GL ..... Type de roulement :  
*B = bague.*  
*L = roulement.*  
 (seulement pour types CHA07, CHA12, RAS10, ROL18)

## TYPES

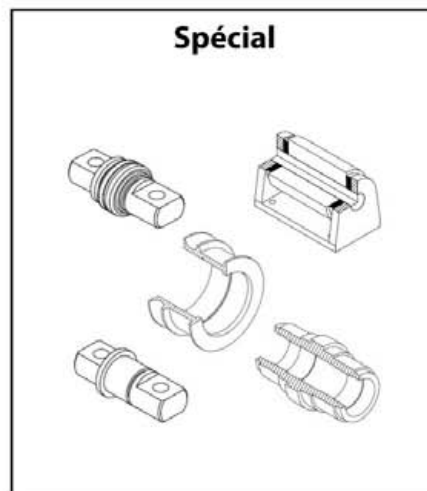
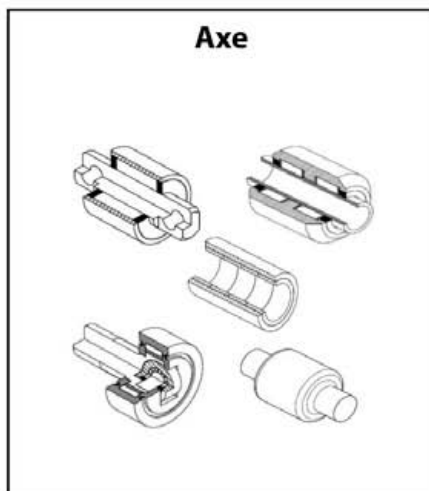
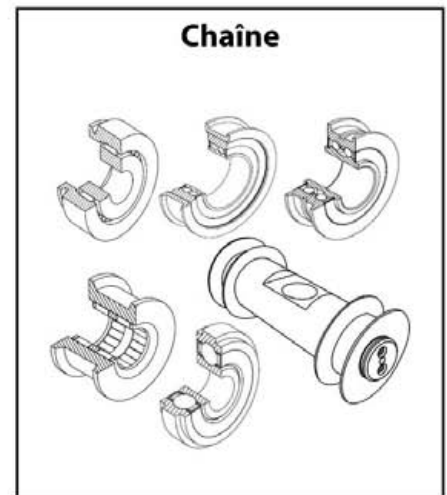
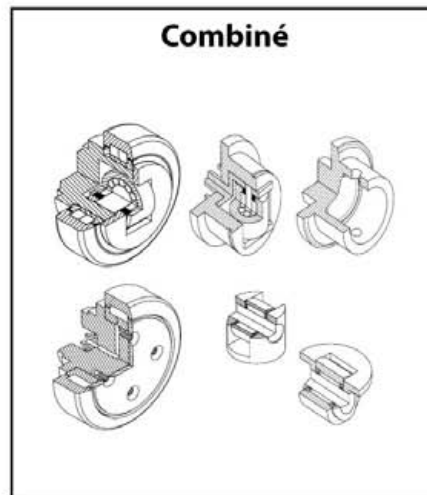
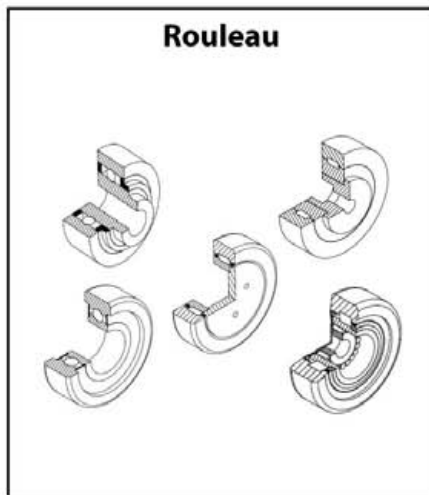

# MAST ROLLERS

For all our latest catalogue updates and company info: [www.tvh.com](http://www.tvh.com)

MAST ROLLERS



## TECHNICAL SHEET

## MAST ROLLER

Group

**10-01-04-00**



Example



Customer data

Type machine: .....

Price inquiry

Serial no. machine: .....

Order

CODE: TY-ROL x STY-ROL x B1 x B2 x B3 x B4 x B5 x B6 x B7 x B8 x B9 x B10 x B11 x D1 x D2 x D3 x D4 x D5 x D6 x D7 x D8 x L1 x H1 x H2 x C1 x TA1 x Z1 x Z2 x TY-GL

- ... TY-ROL..... Type of mast roller.
- ... STY-ROL..... Subtype of roller.
- ... B1..... Maximum width outer ring.
- ... B2..... Maximum width inner ring.
- ... B3..... Width of the tread.
- ... B4..... Total width with axle.
- ... B5..... Depth in mast.
- ... B6..... Total width of mast roller without axle.
- ... B7..... Width slide bush in roller.
- ... B8..... Width chain groove.
- ... B9..... Width of side roller.
- ... B10 ..... Width mounting bracket.
- ... B11 ..... Width mounting hole.
- ... D1 ..... Maximum diameter outer ring.
- ... D2 ..... Maximum diameter inner ring.
- ... D3 ..... Smallest outer diameter outer ring.
- ... D4 ..... Outer diameter of the axle.
- ... D5 ..... Diameter mounting collar.
- ... D6 ..... Diameter mounting hole.





- ... D7 ..... Diameter lubrication hole.
- ... D8 ..... Outer diameter inner ring.
- ... L1 ..... Length mounting bracket.
- ... H1 ..... Maximum height.
- ... H2 ..... Height mounting bracket.
- ... C1 ..... Centre distance mounting holes.
- ... TA1 ..... Type of screw thread.
- ... Z1 ..... Biggest side of side roller mounting hole.
- ... Z2 ..... Smallest side of side roller mounting hole.
- ... TY-GL ..... Type of bearing:  
*B = bush.*  
*L = bearing.*  
 (only for types CHA07, CHA12, RAS10, ROL18)

## TYPES

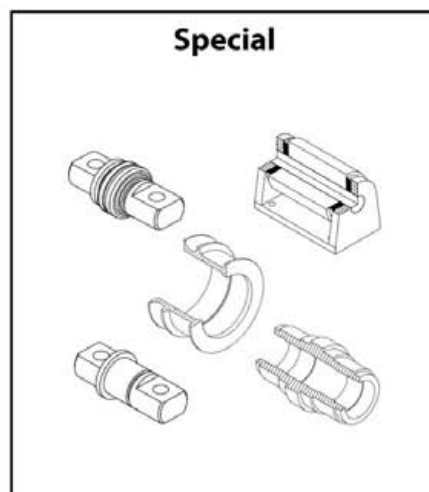
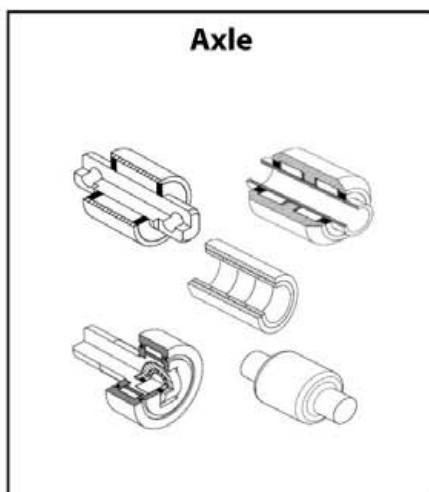
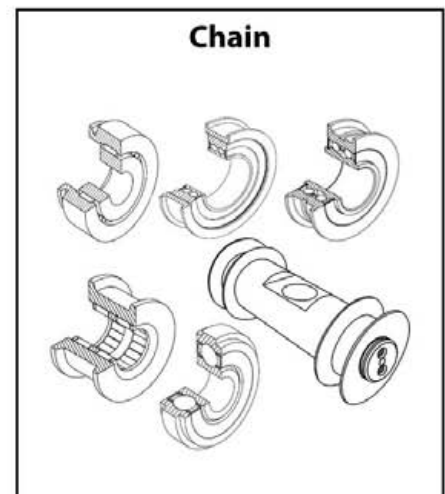
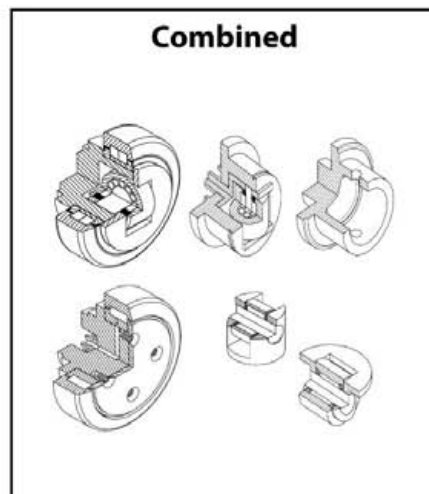
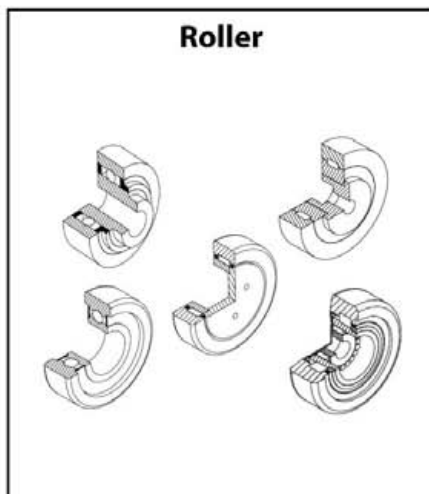

# MAST ROLLERS

For all our latest catalogue updates and company info: [www.tvh.com](http://www.tvh.com)

MAST ROLLERS

## ROLLER

**ROL01**  
page: 26

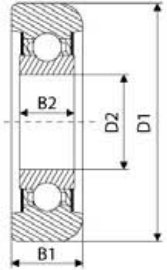

**ROL02**  
page: 31

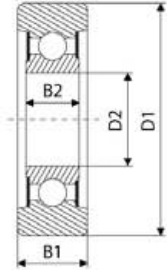

**ROL03**  
page: 34

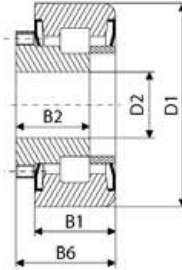

**ROL04**  
page: 34

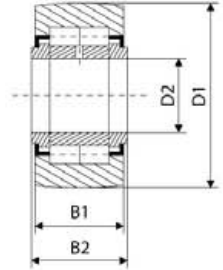

**ROL05**  
page: 34

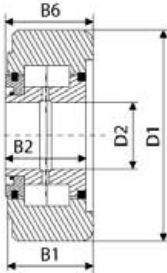

**ROL06**  
page: 34

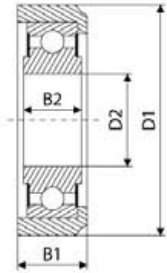

**ROL07**  
page: 35

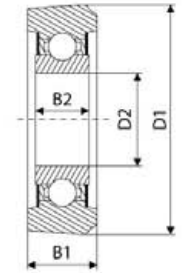

**ROL08**  
page: 35

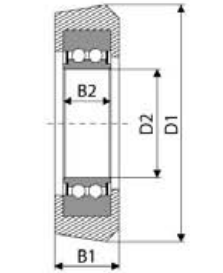

**ROL09**  
page: 36

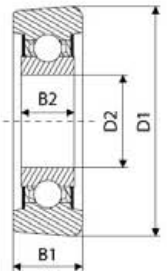

**ROL10**  
page: 37

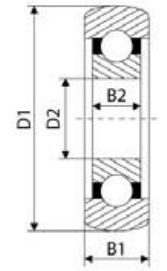

**ROL11**  
page: 38

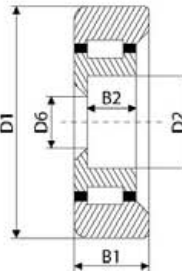

**ROL12**  
page: 39

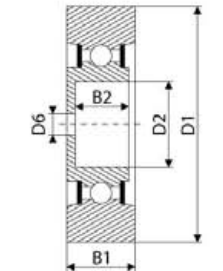

**ROL13**  
page: 39

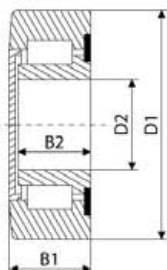

**ROL14**  
page: 39

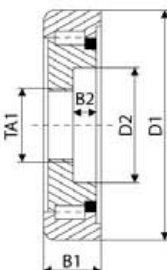

**ROL15**  
page: 39

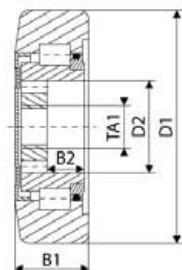



## ROLLER

**ROL16**  
page: 39

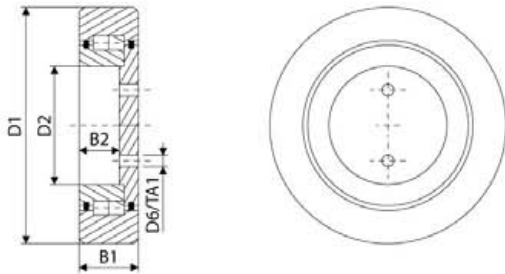

**ROL17**  
page: 40

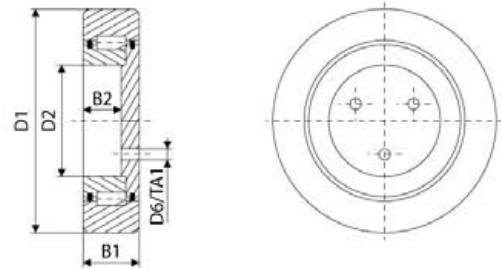

**ROL18**  
page: 40

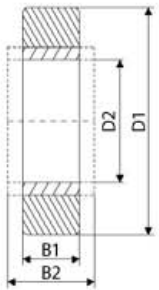

**ROL19**  
page: 41

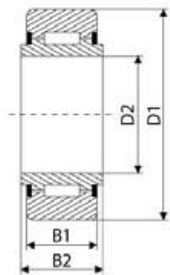

**ROL20**  
page: 42

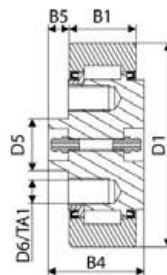

**ROL21**  
page: 42

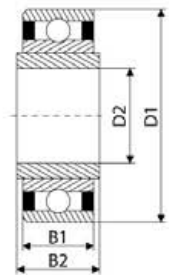

**ROL22**  
page: 42

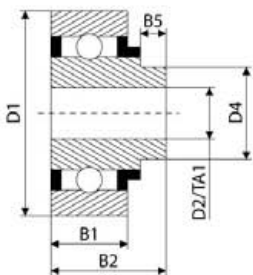

**ROL23**  
page: 42

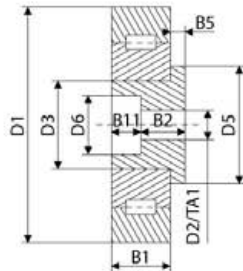

**ROL24**  
page: 43

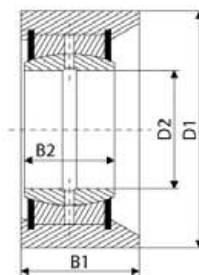

**ROL25**  
page: 43

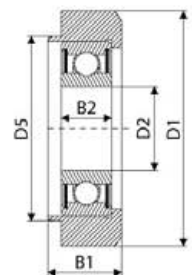

**ROL26**  
page: 43

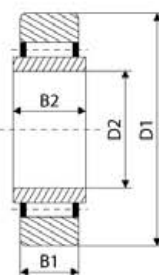

**ROL27**  
page: 43

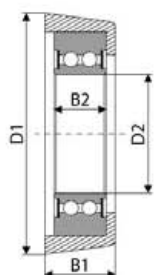

**ROL28**  
page: 44

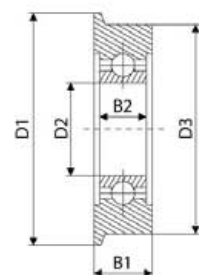

**ROL29**  
page: 44

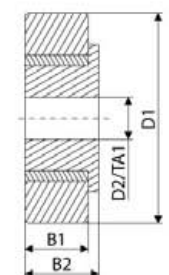

# MAST ROLLERS

For all our latest catalogue updates and company info: [www.tvh.com](http://www.tvh.com)

MAST ROLLERS

## COMBINED

### COM00

#### COM01

page: 44

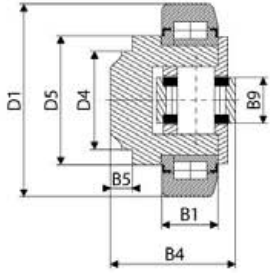

#### COM02

page: 44

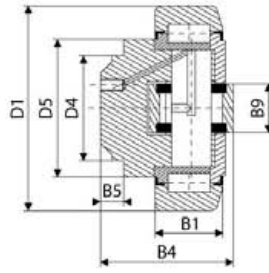

### COM03

page: 45

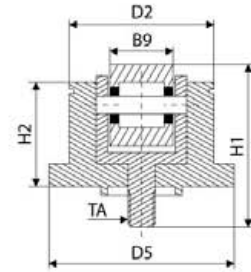

### COM04

page: 45

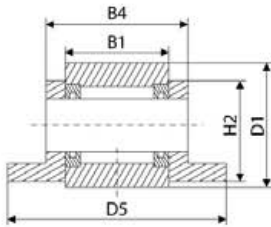

### COM05

page: 46

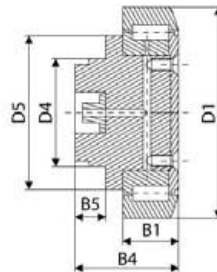

### COM06

page: 46

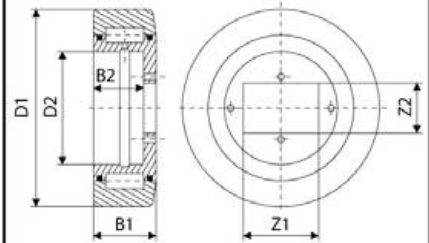

### COM07

page: 46

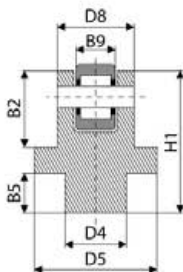

### COM08

page: 47

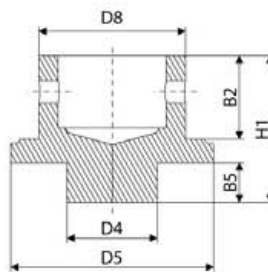

### COM09

page: 47

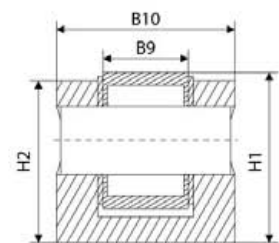



## CHAIN

**CHA01**  
page: 51

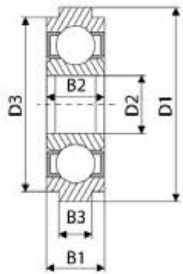

**CHA02**  
page: 52

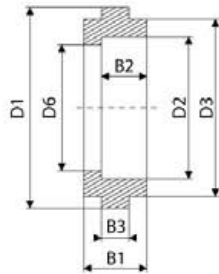

**CHA03**  
page: 52

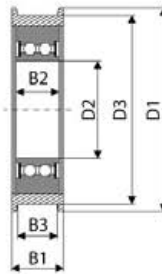

**CHA04**  
page: 55

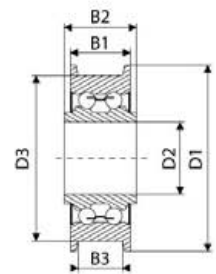

**CHA05**  
page: 56

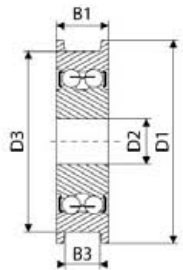

**CHA06**  
page: 56

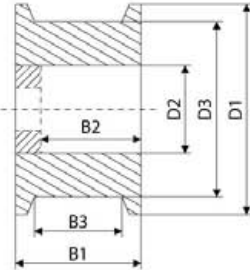

**CHA07**  
page: 59

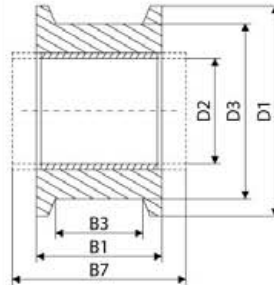

**CHA08**

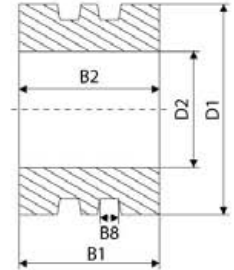

**CHA09**  
page: 59

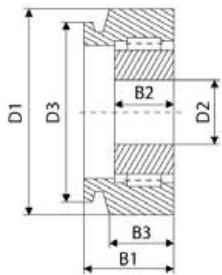

**CHA10**  
page: 59

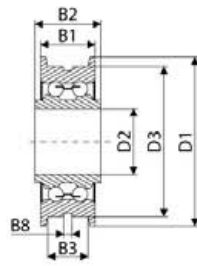

**CHA11**  
page: 59

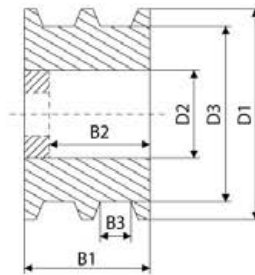

**CHA12**  
page: 59

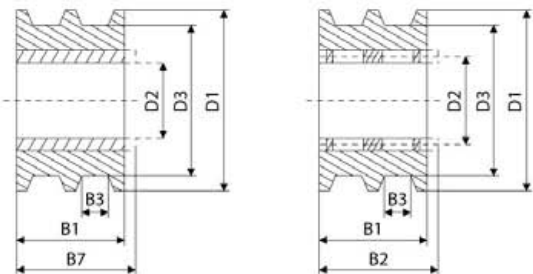

**CHA13**  
page: 60

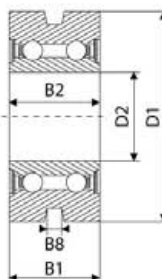

**CHA14**  
page: 60

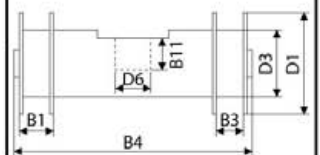

# MAST ROLLERS

For all our latest catalogue updates and company info: [www.tvh.com](http://www.tvh.com)

MAST ROLLERS

## AXLE

### RAS01

With fixation  
page: 47

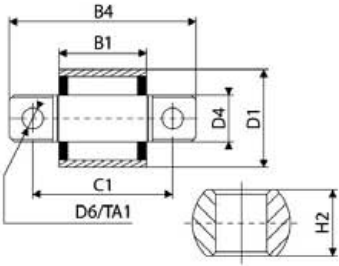

### RAS02

page: 48

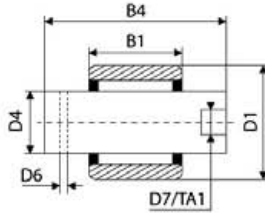

### RAS03

Centered  
page: 48

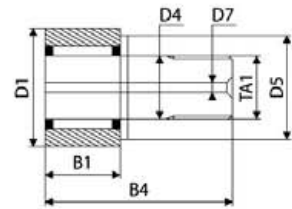

### RAS04

Not centered  
page: 49

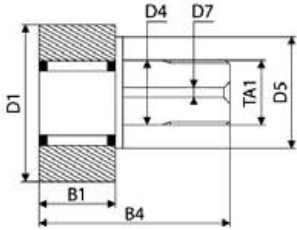

### RAS05

page: 50

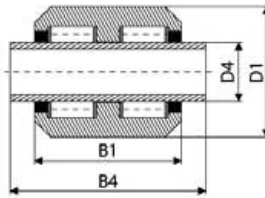

### RAS06

page: 50

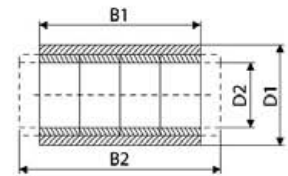

### RAS07

page: 50

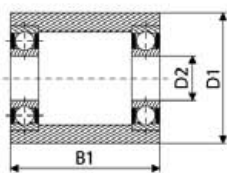

### RAS08

Without fixation  
page: 51

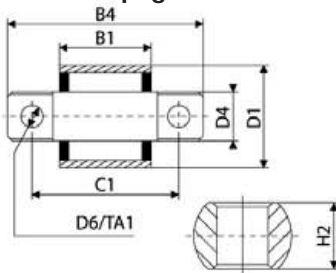

### RAS09

page: 51

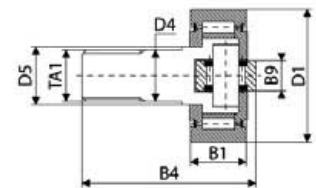

### RAS10

page: 51

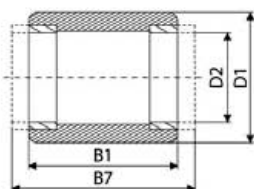





## SPECIAL

**S01**  
page: 60

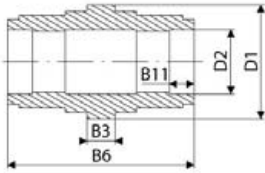

**S02**  
page: 60

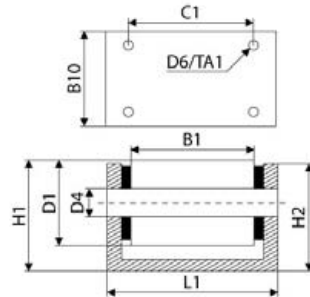

**S03**  
page: 60

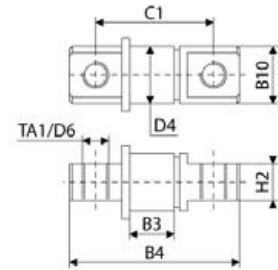

**S04**  
page: 62

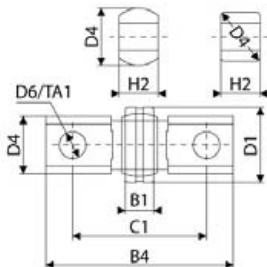

**S05**  
page: 62

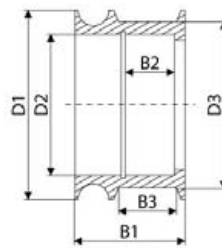



## TECHNISCHES DATENBLATT

### MASTROLLE

Gruppe

**10-01-04-00**



Beispiel



Kundendaten

Maschinentyp: .....

Preisanfrage

Serienr. maschine: .....

Bestellung

CODE: TY-ROL x STY-ROL x B1 x B2 x B3 x B4 x B5 x B6 x B7 x B8 x B9 x B10 x B11 x D1 x D2 x D3 x D4 x D5 x D6 x D7 x D8 x L1 x H1 x H2 x C1 x TA1 x Z1 x Z2 x TY-GL

... TY-ROL..... Mastrollentyp. Siehe technische Datenblätter auf Englisch.

... STY-ROL..... Subtyp Rolle.

... B1..... Maximale Breite Aussenring.

... B2..... Maximale Breite Innenring.

... B3..... Breite Lauffläche.

... B4..... Gesamtbreite Bolzen

... B5..... Tiefe im Mast.

... B6..... Gesamtbreite von der Mastrolle ohne Bolzen.

... B7..... Breite von Gleitbuchse in der Rolle.

... B8..... Breite von der Kettennut.

... B9..... Breite von der Seitenrolle.

... B10 ..... Breite Befestigungsstück.

... B11 ..... Breite Befestigungsloch.

... D1 ..... Maximaler Durchmesser Aussenring.

... D2 ..... Maximaler Durchmesser Innenring.

... D3 ..... Kleinster Durchmesser Aussenring.

... D4 ..... Aussendurchmesser von dem Bolzen.

... D5 ..... Durchmesser Befestigungskragen.

... D6 ..... Durchmesser Befestigungsloch.





- ... D7 ..... Durchmesser Schmiernut
- ... D8 ..... Aussendurchmesser Innenring.
- ... L1 ..... Länge vom Befestigungsstück.
- ... H1 ..... Maximale Höhe.
- ... H2 ..... Höhe Befestigungsstück.
- ... C1 ..... Centerabstand Befestigungslöcher.
- ... TA1 ..... Gewindetyp.
- ... Z1 ..... Größte Seite von Montage-Öffnung Seitenrolle.
- ... Z2 ..... Kleinste zijde van montageopening zijrol.
- ... TY-GL ..... Lagertyp:  
           *B = Buchse.*  
           *L = Lager.*  
           (alleine für Typen CHA07, CHA12, RAS10, ROL18)

## TYPEN

**Rollen**

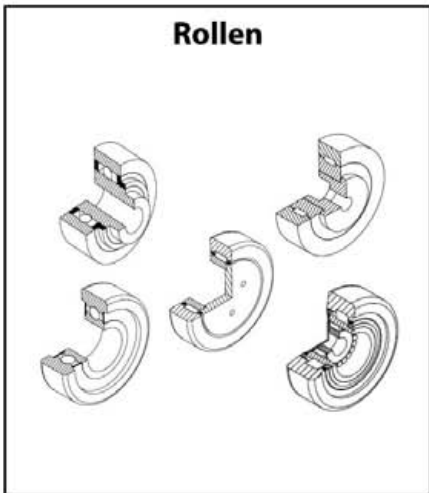

**Kombiniert**

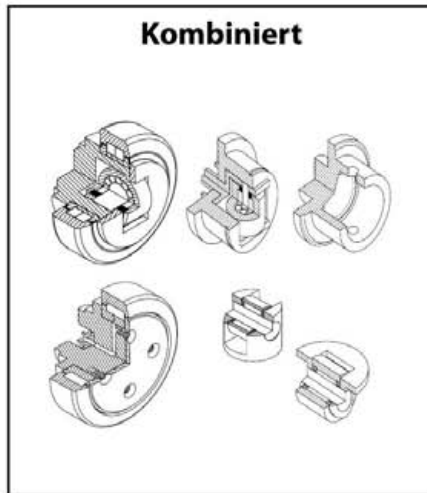

**Kette**

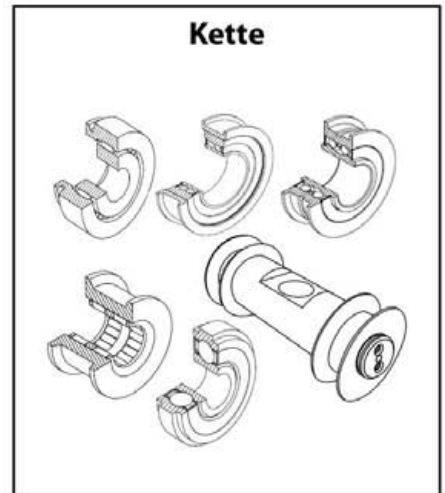

**Achse**

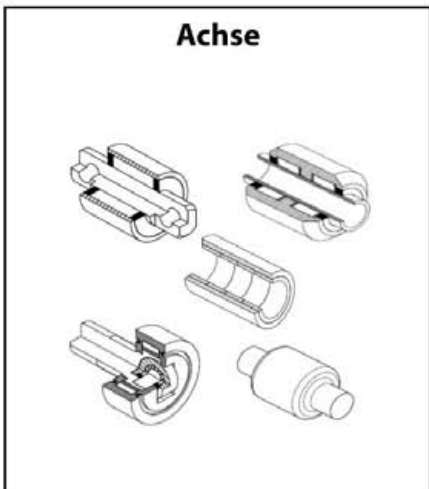

**Spezial**

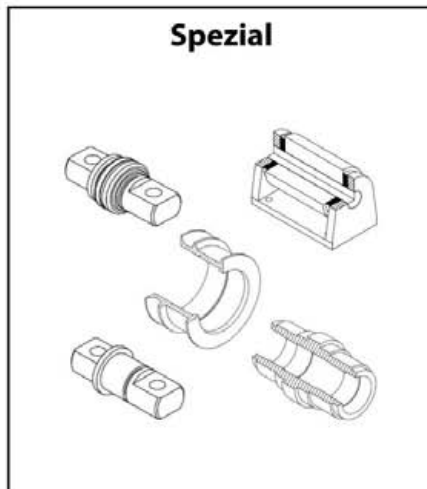

# MAST ROLLERS

For all our latest catalogue updates and company info: [www.tvh.com](http://www.tvh.com)

MAST ROLLERS

## TYPE: ROL01

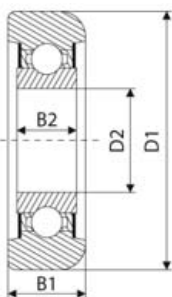

D1=43,9	D2=19	B1=20,2	B2=17,5	REF <a href="#">139TA1870</a>
D1=61,6	D2=24	B1=24	B2=20	REF <a href="#">140TA3466</a>
D1=62	D2=24	B1=23,5	B2=20	REF <a href="#">140TA3467</a>
D1=62	D2=24	B1=24	B2=20	REF <a href="#">140TA3468</a>
D1=62,4	D2=25	B1=20	B2=20	REF <a href="#">140TA3469</a>
D1=62,5	D2=24	B1=24	B2=20	REF <a href="#">140TA3470</a>
D1=62,5	D2=24	B1=24	B2=20	REF <a href="#">140TA3471</a>
D1=63	D2=24	B1=24	B2=20	REF <a href="#">140TA3472</a>
D1=65	D2=25	B1=21	B2=15	REF <a href="#">104TA1573</a>
D1=65	D2=25	B1=21	B2=15	REF <a href="#">140TA3473</a>
D1=66	D2=25	B1=21	B2=15	REF <a href="#">109TA5914</a>
D1=69,9	D2=28	B1=22,9	B2=22,4	REF <a href="#">140TA3474</a>
D1=69,9	D2=28	B1=23	B2=22,5	REF <a href="#">116TA2608</a>
D1=69,9	D2=30	B1=23	B2=18,9	REF <a href="#">140TA3475</a>
D1=69,9	D2=39,7	B1=41,2	B2=33,4	REF <a href="#">104TA2381</a>
D1=70	D2=24	B1=22	B2=22	REF <a href="#">140TA3476</a>
D1=70	D2=25	B1=26	B2=21	REF <a href="#">140TA3477</a>
D1=70	D2=28	B1=23	B2=23	REF <a href="#">140TA3478</a>
D1=70	D2=30	B1=22	B2=21,9	REF <a href="#">140TA3479</a>
D1=70	D2=30	B1=22,2	B2=16	REF <a href="#">140TA3480</a>
D1=70	D2=35	B1=26	B2=23	REF <a href="#">140TA3481</a>
D1=70,1	D2=25	B1=26	B2=15	REF <a href="#">140TA3482</a>
D1=70,2	D2=28	B1=23	B2=22,5	REF <a href="#">140TA3483</a>
D1=70,3	D2=24	B1=24	B2=20	REF <a href="#">140TA3484</a>
D1=70,5	D2=28	B1=23	B2=22,5	REF <a href="#">140TA3485</a>
D1=70,5	D2=28	B1=23	B2=23	REF <a href="#">140TA3486</a>
D1=70,6	D2=30	B1=23	B2=16	REF <a href="#">116TA2594</a>
D1=70,8	D2=24	B1=23,9	B2=20	REF <a href="#">140TA3487</a>
D1=71,2	D2=30	B1=23	B2=16	REF <a href="#">140TA3488</a>
D1=72	D2=35	B1=24,8	B2=22,5	REF <a href="#">140TA3489</a>
D1=73,4	D2=25	B1=18,4	B2=15	REF <a href="#">140TA3490</a>
D1=74,6	D2=25	B1=28,2	B2=17	REF <a href="#">104TA1575</a>
D1=75,2	D2=33	B1=23,9	B2=20,6	REF <a href="#">140TA3491</a>
D1=75,3	D2=28	B1=26	B2=21	REF <a href="#">116TA2720</a>
D1=75,3	D2=30	B1=24	B2=24	REF <a href="#">104TA2311</a>
D1=75,3	D2=33	B1=24	B2=20,5	REF <a href="#">140TA3492</a>
D1=75,5	D2=33	B1=23,8	B2=20,5	REF <a href="#">140TA3493</a>
D1=75,6	D2=30	B1=24	B2=24	REF <a href="#">104TA2312</a>
D1=75,6	D2=33	B1=23,9	B2=20,6	REF <a href="#">140TA3494</a>
D1=75,9	D2=30	B1=24	B2=24	REF <a href="#">104TA2313</a>
D1=76	D2=33	B1=24	B2=20	REF <a href="#">140TA3495</a>
D1=76	D2=33	B1=24	B2=20,5	REF <a href="#">140TA3496</a>
D1=76,2	D2=25	B1=25,4	B2=16,9	REF <a href="#">104TA1574</a>

D1=76,2	D2=25	B1=25,4	B2=17	REF <a href="#">140TA3497</a>
D1=76,2	D2=33	B1=23,9	B2=20,8	REF <a href="#">140TA3498</a>
D1=76,4	D2=28	B1=26	B2=21	REF <a href="#">116TA2830</a>
D1=77	D2=28	B1=25,6	B2=22	REF <a href="#">140TA3499</a>
D1=77	D2=28	B1=26	B2=21	REF <a href="#">116TA2829</a>
D1=77	D2=28	B1=27	B2=20	REF <a href="#">140TA3500</a>
D1=77,3	D2=28	B1=26	B2=20	REF <a href="#">116TA2831</a>
D1=77,5	D2=30	B1=28	B2=19	REF <a href="#">140TA3501</a>
D1=77,8	D2=30	B1=28	B2=19	REF <a href="#">140TA3502</a>
D1=78	D2=30	B1=22	B2=22	REF <a href="#">140TA3503</a>
D1=78	D2=30	B1=26	B2=16	REF <a href="#">140TA3504</a>
D1=78	D2=30	B1=26	B2=16,2	REF <a href="#">104TA2002</a>
D1=78	D2=35	B1=22	B2=18	REF <a href="#">140TA3505</a>
D1=78	D2=40	B1=24	B2=24	REF <a href="#">140TA3506</a>
D1=78	D2=40	B1=26	B2=22,5	REF <a href="#">116TA2619</a>
D1=78	D2=40	B1=26	B2=22,9	REF <a href="#">116TA2787</a>
D1=78,2	D2=35	B1=22	B2=18	REF <a href="#">140TA3507</a>
D1=78,5	D2=28	B1=24	B2=21	REF <a href="#">140TA3508</a>
D1=78,5	D2=30	B1=29	B2=16	REF <a href="#">104TA1580</a>
D1=79	D2=30	B1=28	B2=24	REF <a href="#">140TA3509</a>
D1=79,4	D2=35	B1=22	B2=18	REF <a href="#">140TA3510</a>
D1=79,5	D2=25	B1=22	B2=17	REF <a href="#">140TA3511</a>
D1=79,5	D2=25	B1=23,5	B2=17	REF <a href="#">104TA1576</a>
D1=80	D2=25	B1=24	B2=17	REF <a href="#">140TA3512</a>
D1=80	D2=28	B1=22	B2=19	REF <a href="#">140TA3513</a>
D1=80	D2=28	B1=24	B2=21	REF <a href="#">109TA5873</a>
D1=80	D2=30	B1=18	B2=16	REF <a href="#">104TA1581</a>
D1=80	D2=30	B1=23	B2=16	REF <a href="#">104TA1582</a>
D1=80,5	D2=28	B1=24	B2=21	REF <a href="#">116TA2732</a>
D1=80,8	D2=35	B1=25,9	B2=25,9	REF <a href="#">140TA3514</a>
D1=80,9	D2=35	B1=25,9	B2=25,6	REF <a href="#">140TA3515</a>
D1=80,9	D2=35	B1=25,9	B2=25,7	REF <a href="#">104TA2314</a>
D1=81	D2=28	B1=21	B2=24	REF <a href="#">119TA4262</a>
D1=81	D2=30	B1=29	B2=16,5	REF <a href="#">116TA2598</a>
D1=81,1	D2=35	B1=26	B2=26	REF <a href="#">116TA2734</a>
D1=81,2	D2=35	B1=26	B2=26	REF <a href="#">140TA3516</a>
D1=81,4	D2=35	B1=26	B2=26	REF <a href="#">104TA2315</a>
D1=81,4	D2=35	B1=26	B2=26	REF <a href="#">140TA3517</a>
D1=81,5	D2=28	B1=24	B2=21	REF <a href="#">140TA3518</a>
D1=81,5	D2=30	B1=29	B2=16,5	REF <a href="#">104TA1584</a>
D1=81,5	D2=35	B1=25,9	B2=25,5	REF <a href="#">140TA3519</a>
D1=81,5	D2=35	B1=26	B2=25,6	REF <a href="#">104TA2316</a>
D1=81,6	D2=35	B1=31,2	B2=20	REF <a href="#">104TA1602</a>
D1=81,8	D2=35	B1=25,9	B2=25,6	REF <a href="#">140TA3520</a>
D1=82	D2=30	B1=29	B2=16,6	REF <a href="#">104TA1585</a>
D1=82,2	D2=25	B1=22	B2=17	REF <a href="#">140TA3521</a>
D1=82,2	D2=35	B1=22	B2=18	REF <a href="#">104TA1601</a>
D1=82,2	D2=35	B1=31,1	B2=20	REF <a href="#">140TA3522</a>
D1=82,3	D2=35	B1=27,1	B2=17	REF <a href="#">140TA3523</a>
D1=82,5	D2=30	B1=27	B2=19	REF <a href="#">104TA1586</a>
D1=83,3	D2=30	B1=24	B2=24	REF <a href="#">104TA2081</a>
D1=83,5	D2=35	B1=31	B2=20	REF <a href="#">140TA3524</a>
D1=83,6	D2=35	B1=33	B2=29,6	REF <a href="#">104TA1604</a>

Dimensions in mm

# MAST ROLLERS



For all our latest catalogue updates and company info: [www.tvh.com](http://www.tvh.com)

MAST ROLLERS

D1=84,5	D2=30	B1=25	B2=19	REF <a href="#">104TA1587</a>
D1=84,5	D2=35	B1=33	B2=29,6	REF <a href="#">104TA1605</a>
D1=85	D2=30	B1=25,8	B2=19	REF <a href="#">104TA1588</a>
D1=85	D2=35	B1=25	B2=17	REF <a href="#">104TA1606</a>
D1=85,5	D2=30	B1=25,8	B2=19	REF <a href="#">104TA1589</a>
D1=85,5	D2=35	B1=33	B2=29,5	REF <a href="#">104TA1608</a>
D1=85,8	D2=30	B1=26	B2=19	REF <a href="#">140TA3525</a>
D1=87	D2=25	B1=20	B2=17	REF <a href="#">104TA1577</a>
D1=88	D2=30	B1=29	B2=16,6	REF <a href="#">104TA1590</a>
D1=88	D2=30	B1=32	B2=19	REF <a href="#">104TA1591</a>
D1=88	D2=35	B1=30	B2=21	REF <a href="#">104TA1609</a>
D1=88	D2=35	B1=30	B2=21	REF <a href="#">140TA3526</a>
D1=88,1	D2=28	B1=25,4	B2=22	REF <a href="#">140TA3527</a>
D1=88,5	D2=30	B1=29	B2=16,6	REF <a href="#">104TA1592</a>
D1=88,5	D2=35	B1=30	B2=19,8	REF <a href="#">104TA1610</a>
D1=88,7	D2=45	B1=29,9	B2=28,5	REF <a href="#">140TA3528</a>
D1=88,8	D2=30	B1=25,3	B2=19	REF <a href="#">104TA1593</a>
D1=89	D2=30	B1=29	B2=16,6	REF <a href="#">104TA1594</a>
D1=89,3	D2=35	B1=36,8	B2=29	REF <a href="#">104TA1611</a>
D1=89,7	D2=36	B1=29	B2=24,5	REF <a href="#">104TA1678</a>
D1=89,7	D2=40	B1=28	B2=26	REF <a href="#">140TA3529</a>
D1=89,8	D2=40	B1=28,9	B2=23,8	REF <a href="#">140TA3530</a>
D1=89,8	D2=40	B1=29	B2=29	REF <a href="#">140TA3531</a>
D1=89,9	D2=40	B1=29	B2=23,6	REF <a href="#">140TA3532</a>
D1=89,9	D2=40	B1=29	B2=28,8	REF <a href="#">105TA4570</a>
D1=89,9	D2=40	B1=29	B2=28,8	REF <a href="#">140TA3533</a>
D1=89,9	D2=40	B1=29	B2=29	REF <a href="#">116TA2735</a>
D1=89,9	D2=40	B1=29,2	B2=28,5	REF <a href="#">116TA2733</a>
D1=90	D2=40	B1=28,8	B2=28,8	REF <a href="#">104TA2319</a>
D1=90	D2=50	B1=20	B2=18	REF <a href="#">140TA3534</a>
D1=90,2	D2=40	B1=28,9	B2=24	REF <a href="#">140TA3535</a>
D1=90,2	D2=40	B1=29	B2=27	REF <a href="#">116TA2736</a>
D1=90,2	D2=40	B1=29	B2=28,5	REF <a href="#">140TA3536</a>
D1=90,5	D2=40	B1=29	B2=28,4	REF <a href="#">116TA2643</a>
D1=90,5	D2=40	B1=29	B2=28,5	REF <a href="#">140TA3537</a>
D1=90,5	D2=40	B1=29	B2=29	REF <a href="#">140TA3538</a>
D1=90,5	D2=40	B1=29	B2=29	REF <a href="#">104TA2320</a>
D1=90,7	D2=40	B1=29	B2=29	REF <a href="#">140TA3539</a>
D1=90,8	D2=40	B1=29	B2=23,5	REF <a href="#">140TA3540</a>
D1=91	D2=40	B1=29	B2=29	REF <a href="#">140TA3541</a>
D1=91,3	D2=35	B1=33	B2=29,5	REF <a href="#">104TA1613</a>
D1=91,5	D2=30	B1=24	B2=19	REF <a href="#">138TA9634</a>
D1=91,5	D2=30	B1=24	B2=19	REF <a href="#">140TA3542</a>
D1=91,5	D2=30	B1=25	B2=19	REF <a href="#">104TA1595</a>
D1=92	D2=30	B1=24	B2=19	REF <a href="#">140TA3543</a>
D1=92	D2=30	B1=25,5	B2=18,9	REF <a href="#">104TA1598</a>
D1=92	D2=35	B1=31	B2=20	REF <a href="#">104TA1616</a>
D1=92	D2=35	B1=31	B2=20	REF <a href="#">140TA3544</a>
D1=92	D2=35	B1=31,2	B2=20	REF <a href="#">140TA3545</a>
D1=92	D2=35	B1=32	B2=21	REF <a href="#">140TA3546</a>
D1=92,3	D2=35	B1=31,2	B2=20	REF <a href="#">116TA2510</a>
D1=92,3	D2=36	B1=28	B2=21	REF <a href="#">104TA1680</a>
D1=93,1	D2=35	B1=27,9	B2=20,9	REF <a href="#">104TA1617</a>

D1=93,5	D2=35	B1=37,2	B2=21	REF <a href="#">104TA1619</a>
D1=93,6	D2=40	B1=31,2	B2=24	REF <a href="#">140TA3547</a>
D1=93,7	D2=35	B1=28	B2=21	REF <a href="#">104TA1618</a>
D1=94	D2=35	B1=28	B2=21	REF <a href="#">104TA1620</a>
D1=94,4	D2=35	B1=25	B2=21	REF <a href="#">140TA3548</a>
D1=94,5	D2=35	B1=25	B2=17	REF <a href="#">104TA1621</a>
D1=94,5	D2=35	B1=25,4	B2=21	REF <a href="#">104TA1622</a>
D1=94,5	D2=35	B1=28	B2=21	REF <a href="#">104TA1623</a>
D1=94,5	D2=35	B1=28	B2=23	REF <a href="#">140TA3549</a>
D1=94,5	D2=42,9	B1=35	B2=35,7	REF <a href="#">140TA3550</a>
D1=94,6	D2=35	B1=25,4	B2=21	REF <a href="#">140TA3551</a>
D1=95	D2=35	B1=25	B2=21	REF <a href="#">140TA3552</a>
D1=95	D2=35	B1=25,2	B2=17	REF <a href="#">104TA1624</a>
D1=95	D2=35	B1=25,2	B2=17	REF <a href="#">140TA3553</a>
D1=95	D2=35	B1=27,9	B2=21	REF <a href="#">140TA3554</a>
D1=95	D2=35	B1=28	B2=18	REF <a href="#">140TA3555</a>
D1=95	D2=35	B1=28	B2=21	REF <a href="#">104TA1625</a>
D1=95	D2=40	B1=28,6	B2=21	REF <a href="#">140TA3556</a>
D1=95	D2=40	B1=28,6	B2=23	REF <a href="#">140TA3557</a>
D1=95	D2=40	B1=28,7	B2=21	REF <a href="#">140TA3558</a>
D1=95	D2=40	B1=28,8	B2=21	REF <a href="#">104TA1681</a>
D1=95,3	D2=35	B1=25,2	B2=21	REF <a href="#">104TA1626</a>
D1=95,4	D2=35	B1=25,3	B2=21	REF <a href="#">116TA2788</a>
D1=95,5	D2=25	B1=23,5	B2=17	REF <a href="#">104TA1578</a>
D1=95,7	D2=35	B1=25	B2=21	REF <a href="#">140TA3559</a>
D1=95,8	D2=40	B1=28,5	B2=21	REF <a href="#">140TA3560</a>
D1=95,8	D2=40	B1=28,7	B2=21	REF <a href="#">104TA1682</a>
D1=96	D2=35	B1=25	B2=21	REF <a href="#">140TA3561</a>
D1=96	D2=35	B1=28	B2=21	REF <a href="#">104TA1627</a>
D1=96,5	D2=35	B1=25	B2=20,5	REF <a href="#">140TA3562</a>
D1=96,5	D2=35	B1=27,9	B2=21	REF <a href="#">104TA1628</a>
D1=96,5	D2=35	B1=33	B2=30	REF <a href="#">104TA1629</a>
D1=97	D2=35	B1=28	B2=21	REF <a href="#">104TA1630</a>
D1=97,2	D2=35	B1=28	B2=21	REF <a href="#">140TA3563</a>
D1=97,4	D2=35	B1=27,9	B2=21	REF <a href="#">104TA1631</a>
D1=97,4	D2=40	B1=28,5	B2=25	REF <a href="#">116TA2792</a>
D1=97,5	D2=35	B1=33	B2=30	REF <a href="#">104TA1633</a>
D1=97,5	D2=55	B1=31	B2=25,4	REF <a href="#">104TA1823</a>
D1=97,7	D2=35	B1=28,4	B2=21	REF <a href="#">104TA1634</a>
D1=97,7	D2=50	B1=32	B2=29,5	REF <a href="#">140TA3564</a>
D1=97,8	D2=35	B1=25	B2=21	REF <a href="#">140TA3565</a>
D1=97,9	D2=40	B1=28,5	B2=22,5	REF <a href="#">140TA3566</a>
D1=97,9	D2=40	B1=28,5	B2=25	REF <a href="#">116TA2802</a>
D1=98	D2=35	B1=28	B2=21	REF <a href="#">104TA1635</a>
D1=98	D2=35	B1=28	B2=21	REF <a href="#">140TA3567</a>
D1=98	D2=35	B1=28	B2=21	REF <a href="#">104TA2167</a>
D1=98	D2=40	B1=28,6	B2=23	REF <a href="#">140TA3568</a>
D1=98	D2=55	B1=31	B2=25,3	REF <a href="#">104TA1825</a>
D1=98,3	D2=35	B1=25	B2=21	REF <a href="#">104TA1638</a>
D1=98,3	D2=35	B1=25	B2=21	REF <a href="#">140TA3569</a>
D1=98,3	D2=35	B1=28	B2=20	REF <a href="#">104TA1637</a>
D1=98,3	D2=40	B1=28,3	B2=22	REF <a href="#">116TA2627</a>
D1=98,4	D2=35	B1=28	B2=21	REF <a href="#">104TA2168</a>

Dimensions in mm

# MAST ROLLERS

For all our latest catalogue updates and company info: [www.tvh.com](http://www.tvh.com)

MAST ROLLERS

D1=98,5	D2=35	B1=28	B2=19,8	REF <a href="#">104TA1639</a>
D1=98,5	D2=35	B1=29	B2=21	REF <a href="#">104TA1640</a>
D1=98,5	D2=35	B1=33	B2=29,7	REF <a href="#">104TA1642</a>
D1=98,7	D2=35	B1=28	B2=21	REF <a href="#">140TA3570</a>
D1=98,8	D2=35	B1=25	B2=20,9	REF <a href="#">140TA3571</a>
D1=98,8	D2=40	B1=28,5	B2=22,5	REF <a href="#">140TA3572</a>
D1=98,9	D2=35	B1=25	B2=21,3	REF <a href="#">140TA3573</a>
D1=99	D2=35	B1=28	B2=20	REF <a href="#">140TA3574</a>
D1=99	D2=35	B1=28	B2=20	REF <a href="#">104TA2169</a>
D1=99	D2=35	B1=28	B2=21	REF <a href="#">104TA1643</a>
D1=99	D2=35	B1=28	B2=21	REF <a href="#">140TA3575</a>
D1=99	D2=35	B1=28	B2=21	REF <a href="#">140TA3576</a>
D1=99	D2=35	B1=29	B2=21	REF <a href="#">140TA3577</a>
D1=99	D2=40	B1=30	B2=23	REF <a href="#">104TA1683</a>
D1=99,3	D2=36	B1=28	B2=25	REF <a href="#">140TA3578</a>
D1=99,4	D2=35	B1=28	B2=21	REF <a href="#">140TA3579</a>
D1=99,5	D2=35	B1=29	B2=21	REF <a href="#">104TA1644</a>
D1=99,5	D2=35	B1=33	B2=29,5	REF <a href="#">140TA3580</a>
D1=100	D2=40	B1=30	B2=23	REF <a href="#">104TA1684</a>
D1=100	D2=40	B1=30	B2=23	REF <a href="#">140TA3581</a>
D1=100	D2=40	B1=30	B2=23	REF <a href="#">140TA3582</a>
D1=100	D2=45	B1=40	B2=40	REF <a href="#">140TA3583</a>
D1=100,5	D2=45	B1=25,5	B2=19	REF <a href="#">104TA1739</a>
D1=101	D2=40	B1=27	B2=23	REF <a href="#">119TA4257</a>
D1=101	D2=40	B1=30	B2=23	REF <a href="#">104TA1685</a>
D1=101	D2=40	B1=34	B2=25	REF <a href="#">104TA1686</a>
D1=101,2	D2=35	B1=28,5	B2=21	REF <a href="#">140TA3584</a>
D1=101,2	D2=35	B1=28,6	B2=20,8	REF <a href="#">140TA3585</a>
D1=101,2	D2=40	B1=28,7	B2=21	REF <a href="#">140TA3586</a>
D1=101,3	D2=35	B1=28,5	B2=21	REF <a href="#">104TA1646</a>
D1=101,3	D2=40	B1=28,5	B2=23	REF <a href="#">104TA1687</a>
D1=101,3	D2=40	B1=28,6	B2=21	REF <a href="#">140TA3587</a>
D1=101,4	D2=35	B1=28,5	B2=21	REF <a href="#">104TA1645</a>
D1=101,4	D2=35	B1=28,6	B2=21	REF <a href="#">140TA3588</a>
D1=101,4	D2=35	B1=28,6	B2=21	REF <a href="#">140TA3589</a>
D1=101,4	D2=40	B1=28,5	B2=21	REF <a href="#">104TA1688</a>
D1=101,4	D2=40	B1=28,6	B2=21	REF <a href="#">140TA3590</a>
D1=101,5	D2=35	B1=30	B2=21	REF <a href="#">104TA1647</a>
D1=101,6	D2=40	B1=27	B2=27	REF <a href="#">140TA3591</a>
D1=101,6	D2=40	B1=28,5	B2=24	REF <a href="#">140TA3592</a>
D1=101,6	D2=50	B1=37	B2=35	REF <a href="#">140TA3593</a>
D1=101,7	D2=35	B1=28,6	B2=21	REF <a href="#">140TA3594</a>
D1=101,9	D2=35	B1=28	B2=21	REF <a href="#">104TA1649</a>
D1=102	D2=35	B1=25,5	B2=20,8	REF <a href="#">140TA3595</a>
D1=102	D2=35	B1=25,5	B2=21	REF <a href="#">140TA3596</a>
D1=102	D2=35	B1=27,9	B2=21	REF <a href="#">140TA3597</a>
D1=102	D2=35	B1=28,7	B2=21	REF <a href="#">140TA3598</a>
D1=102	D2=40	B1=25,5	B2=23	REF <a href="#">104TA1689</a>
D1=102	D2=40	B1=28,5	B2=21	REF <a href="#">104TA1692</a>
D1=102	D2=40	B1=33	B2=23	REF <a href="#">104TA1693</a>
D1=102,2	D2=40	B1=28,5	B2=23	REF <a href="#">104TA1690</a>
D1=102,3	D2=40	B1=25,5	B2=15	REF <a href="#">116TA2436</a>
D1=102,5	D2=35	B1=25,5	B2=21	REF <a href="#">104TA1652</a>

D1=102,5	D2=35	B1=28	B2=21	REF <a href="#">140TA3599</a>
D1=102,5	D2=35	B1=28,8	B2=21	REF <a href="#">140TA3600</a>
D1=102,5	D2=40	B1=25,5	B2=23,2	REF <a href="#">104TA1694</a>
D1=102,6	D2=40	B1=25,4	B2=22	REF <a href="#">140TA3601</a>
D1=102,9	D2=40	B1=25,4	B2=22	REF <a href="#">140TA3602</a>
D1=103	D2=35	B1=25,5	B2=21	REF <a href="#">104TA1654</a>
D1=103	D2=35	B1=28	B2=21	REF <a href="#">116TA2717</a>
D1=103	D2=40	B1=25,5	B2=22,5	REF <a href="#">140TA3603</a>
D1=105	D2=35	B1=28	B2=21	REF <a href="#">104TA1657</a>
D1=105	D2=50	B1=39	B2=34	REF <a href="#">116TA2518</a>
D1=105,1	D2=45	B1=33,9	B2=29	REF <a href="#">140TA3604</a>
D1=105,2	D2=45	B1=34	B2=29	REF <a href="#">140TA3605</a>
D1=105,3	D2=45	B1=34	B2=32	REF <a href="#">116TA2457</a>
D1=105,3	D2=45	B1=34	B2=34	REF <a href="#">140TA3606</a>
D1=105,4	D2=35	B1=25	B2=21	REF <a href="#">140TA3607</a>
D1=105,4	D2=45	B1=34	B2=29	REF <a href="#">140TA3608</a>
D1=105,4	D2=45	B1=34	B2=33,5	REF <a href="#">116TA2844</a>
D1=105,5	D2=35	B1=29	B2=21	REF <a href="#">104TA1659</a>
D1=105,5	D2=45	B1=34	B2=28,9	REF <a href="#">109TA5857</a>
D1=105,5	D2=45	B1=34	B2=34	REF <a href="#">104TA2322</a>
D1=105,7	D2=45	B1=34	B2=29	REF <a href="#">119TA4170</a>
D1=105,7	D2=45	B1=34	B2=29	REF <a href="#">140TA3609</a>
D1=105,8	D2=35	B1=25	B2=21	REF <a href="#">104TA1660</a>
D1=105,8	D2=45	B1=33,9	B2=33,5	REF <a href="#">140TA3610</a>
D1=105,8	D2=45	B1=33,9	B2=33,9	REF <a href="#">104TA2323</a>
D1=106	D2=35	B1=25	B2=21	REF <a href="#">104TA1661</a>
D1=106	D2=35	B1=28	B2=21	REF <a href="#">104TA1662</a>
D1=106	D2=45	B1=34	B2=29	REF <a href="#">116TA2652</a>
D1=106	D2=45	B1=34	B2=29	REF <a href="#">140TA3611</a>
D1=106	D2=45	B1=34	B2=34	REF <a href="#">104TA2324</a>
D1=106,1	D2=45	B1=34	B2=33,5	REF <a href="#">140TA3612</a>
D1=106,2	D2=45	B1=34	B2=29	REF <a href="#">140TA3613</a>
D1=106,3	D2=35	B1=25	B2=21	REF <a href="#">140TA3614</a>
D1=106,3	D2=45	B1=34	B2=29	REF <a href="#">140TA3615</a>
D1=106,3	D2=45	B1=34	B2=29	REF <a href="#">140TA3616</a>
D1=106,4	D2=35	B1=25,5	B2=21	REF <a href="#">140TA3617</a>
D1=106,5	D2=35	B1=28	B2=21	REF <a href="#">140TA3618</a>
D1=106,8	D2=35	B1=25	B2=21	REF <a href="#">104TA1664</a>
D1=106,8	D2=35	B1=25	B2=21	REF <a href="#">140TA3619</a>
D1=106,8	D2=35	B1=25	B2=21	REF <a href="#">140TA3620</a>
D1=107	D2=35	B1=25	B2=21	REF <a href="#">140TA3621</a>
D1=107	D2=45	B1=30	B2=19	REF <a href="#">104TA1740</a>
D1=107,2	D2=40	B1=26,2	B2=22,3	REF <a href="#">140TA3622</a>
D1=107,5	D2=35	B1=25	B2=21	REF <a href="#">104TA1665</a>
D1=107,5	D2=35	B1=25	B2=21	REF <a href="#">116TA2646</a>
D1=107,5	D2=35	B1=31	B2=21	REF <a href="#">104TA1666</a>
D1=107,5	D2=40	B1=30	B2=23	REF <a href="#">140TA3623</a>
D1=107,6	D2=60	B1=36	B2=31	REF <a href="#">140TA3624</a>
D1=107,8	D2=35	B1=24,9	B2=21	REF <a href="#">140TA3625</a>
D1=107,9	D2=35	B1=31	B2=21,3	REF <a href="#">119TA4351</a>
D1=108	D2=35	B1=30	B2=21	REF <a href="#">140TA3626</a>
D1=108	D2=35	B1=31	B2=21	REF <a href="#">140TA3627</a>
D1=108	D2=40	B1=32	B2=23	REF <a href="#">104TA1695</a>

Dimensions in mm

# MAST ROLLERS



For all our latest catalogue updates and company info: [www.tvh.com](http://www.tvh.com)

MAST ROLLERS

D1=108,2	D2=35	B1=25	B2=22	REF <a href="#">140TA3628</a>
D1=108,3	D2=35	B1=31	B2=21	REF <a href="#">104TA1668</a>
D1=108,3	D2=35	B1=31,1	B2=21	REF <a href="#">140TA3629</a>
D1=108,3	D2=50	B1=32	B2=20	REF <a href="#">104TA1800</a>
D1=108,5	D2=40	B1=31	B2=23	REF <a href="#">104TA1696</a>
D1=108,5	D2=40	B1=32	B2=23	REF <a href="#">104TA1697</a>
D1=108,5	D2=40	B1=32	B2=23	REF <a href="#">116TA2597</a>
D1=108,5	D2=65	B1=35,7	B2=28	REF <a href="#">140TA3630</a>
D1=108,5	D2=70	B1=35,5	B2=35,5	REF <a href="#">140TA3631</a>
D1=108,5	D2=70	B1=35,6	B2=30	REF <a href="#">140TA3632</a>
D1=108,5	D2=70	B1=36	B2=30	REF <a href="#">140TA3633</a>
D1=108,6	D2=40	B1=31	B2=23	REF <a href="#">140TA3634</a>
D1=108,7	D2=35	B1=25	B2=21	REF <a href="#">140TA3635</a>
D1=108,7	D2=35	B1=25	B2=21	REF <a href="#">140TA3636</a>
D1=108,7	D2=45	B1=33	B2=19	REF <a href="#">140TA3637</a>
D1=108,8	D2=35	B1=31	B2=21	REF <a href="#">140TA3638</a>
D1=108,8	D2=36	B1=28	B2=28	REF <a href="#">140TA3639</a>
D1=108,8	D2=36	B1=28	B2=28	REF <a href="#">104TA2317</a>
D1=109	D2=35	B1=28	B2=21	REF <a href="#">104TA1669</a>
D1=109	D2=35	B1=31	B2=21	REF <a href="#">104TA1670</a>
D1=109	D2=35	B1=31	B2=21	REF <a href="#">140TA3640</a>
D1=109	D2=40	B1=30	B2=23	REF <a href="#">140TA3641</a>
D1=109,1	D2=35	B1=25	B2=21	REF <a href="#">140TA3642</a>
D1=109,3	D2=35	B1=25	B2=20	REF <a href="#">140TA3643</a>
D1=109,3	D2=35	B1=31	B2=21	REF <a href="#">104TA1672</a>
D1=109,5	D2=35	B1=28	B2=21	REF <a href="#">104TA1671</a>
D1=109,5	D2=40	B1=31	B2=23	REF <a href="#">104TA1698</a>
D1=109,5	D2=40	B1=32	B2=23	REF <a href="#">104TA1700</a>
D1=109,6	D2=45	B1=38	B2=30	REF <a href="#">116TA2803</a>
D1=109,7	D2=36	B1=28	B2=28	REF <a href="#">140TA3644</a>
D1=109,7	D2=40	B1=32	B2=23	REF <a href="#">140TA3645</a>
D1=109,8	D2=40	B1=32	B2=23	REF <a href="#">140TA3646</a>
D1=109,8	D2=45	B1=38,4	B2=30,2	REF <a href="#">140TA3647</a>
D1=110	D2=34,9	B1=28	B2=21	REF <a href="#">104TA1673</a>
D1=110	D2=40	B1=32	B2=23	REF <a href="#">104TA1702</a>
D1=110	D2=65	B1=33	B2=33	REF <a href="#">140TA3648</a>
D1=110,5	D2=40	B1=31	B2=23	REF <a href="#">104TA1703</a>
D1=111	D2=40	B1=32	B2=23	REF <a href="#">104TA1704</a>
D1=111,2	D2=35	B1=30	B2=21	REF <a href="#">104TA1674</a>
D1=111,2	D2=40	B1=29	B2=18	REF <a href="#">140TA3649</a>
D1=111,2	D2=40	B1=32,5	B2=21,5	REF <a href="#">104TA1705</a>
D1=111,3	D2=40	B1=29	B2=18	REF <a href="#">140TA3650</a>
D1=111,5	D2=35	B1=30	B2=20	REF <a href="#">140TA3651</a>
D1=111,6	D2=40	B1=32,2	B2=21,6	REF <a href="#">140TA3652</a>
D1=111,8	D2=62	B1=36	B2=28	REF <a href="#">140TA3653</a>
D1=111,9	D2=55	B1=34,9	B2=21	REF <a href="#">140TA3654</a>
D1=112	D2=40	B1=26	B2=23	REF <a href="#">104TA1709</a>
D1=112	D2=40	B1=32,2	B2=21,6	REF <a href="#">109TA5889</a>
D1=112,2	D2=40	B1=29	B2=23	REF <a href="#">104TA1706</a>
D1=112,2	D2=40	B1=32	B2=23	REF <a href="#">104TA1707</a>
D1=112,5	D2=35	B1=30	B2=20	REF <a href="#">116TA2512</a>
D1=112,5	D2=40	B1=32	B2=23	REF <a href="#">104TA1710</a>
D1=112,5	D2=40	B1=32,2	B2=22,8	REF <a href="#">109TA5879</a>

D1=112,6	D2=35	B1=28	B2=21	REF <a href="#">104TA1675</a>
D1=112,7	D2=39,9	B1=32,3	B2=21,6	REF <a href="#">140TA3655</a>
D1=113,4	D2=45	B1=32	B2=25,5	REF <a href="#">140TA3656</a>
D1=114	D2=35	B1=28	B2=21	REF <a href="#">140TA3657</a>
D1=114	D2=40	B1=31,8	B2=23	REF <a href="#">104TA1712</a>
D1=114	D2=40	B1=32	B2=23	REF <a href="#">140TA3658</a>
D1=114	D2=45	B1=35	B2=25	REF <a href="#">104TA1741</a>
D1=114,2	D2=40	B1=28	B2=23	REF <a href="#">140TA3659</a>
D1=114,3	D2=35	B1=27,9	B2=21	REF <a href="#">104TA1676</a>
D1=114,5	D2=35	B1=27,9	B2=21	REF <a href="#">140TA3660</a>
D1=114,5	D2=40	B1=26,5	B2=23	REF <a href="#">104TA1713</a>
D1=114,5	D2=40	B1=26,5	B2=23	REF <a href="#">140TA3661</a>
D1=114,5	D2=40	B1=26,5	B2=24	REF <a href="#">140TA3662</a>
D1=114,5	D2=40	B1=30	B2=23	REF <a href="#">104TA1714</a>
D1=114,5	D2=45	B1=34	B2=25	REF <a href="#">104TA1743</a>
D1=114,5	D2=45	B1=34	B2=29,5	REF <a href="#">104TA1742</a>
D1=114,8	D2=40	B1=30	B2=23	REF <a href="#">140TA3663</a>
D1=114,9	D2=65	B1=36	B2=32,9	REF <a href="#">140TA3664</a>
D1=115	D2=35	B1=28	B2=21	REF <a href="#">104TA1677</a>
D1=115	D2=40	B1=28	B2=23	REF <a href="#">104TA1715</a>
D1=115	D2=40	B1=32	B2=23	REF <a href="#">104TA1716</a>
D1=115	D2=40	B1=32	B2=23,4	REF <a href="#">140TA3665</a>
D1=115	D2=45	B1=31,5	B2=25	REF <a href="#">140TA3666</a>
D1=115	D2=45	B1=34	B2=25	REF <a href="#">104TA1745</a>
D1=115	D2=45	B1=34	B2=25	REF <a href="#">140TA3667</a>
D1=115	D2=45	B1=35	B2=25	REF <a href="#">104TA1746</a>
D1=115	D2=45	B1=35	B2=25	REF <a href="#">140TA3668</a>
D1=115	D2=65	B1=36	B2=32	REF <a href="#">104TA1837</a>
D1=115,3	D2=40	B1=30	B2=23	REF <a href="#">140TA3669</a>
D1=115,3	D2=40	B1=30	B2=23,2	REF <a href="#">140TA3670</a>
D1=115,5	D2=40	B1=32	B2=23	REF <a href="#">104TA1717</a>
D1=115,5	D2=45	B1=31,5	B2=25	REF <a href="#">104TA1748</a>
D1=115,5	D2=50	B1=33,9	B2=25,5	REF <a href="#">140TA3671</a>
D1=115,5	D2=65	B1=36	B2=32,3	REF <a href="#">116TA2718</a>
D1=115,6	D2=45	B1=37,5	B2=25	REF <a href="#">140TA3672</a>
D1=115,8	D2=40	B1=30	B2=23	REF <a href="#">140TA3673</a>
D1=115,9	D2=65	B1=36	B2=32,2	REF <a href="#">104TA1838</a>
D1=116	D2=35	B1=30	B2=21	REF <a href="#">140TA3674</a>
D1=116	D2=40	B1=32	B2=23,5	REF <a href="#">104TA1718</a>
D1=116	D2=40	B1=33	B2=23	REF <a href="#">140TA3675</a>
D1=116	D2=45	B1=30	B2=25	REF <a href="#">109TA5920</a>
D1=116	D2=45	B1=35	B2=25	REF <a href="#">104TA1765</a>
D1=116	D2=45	B1=35	B2=25	REF <a href="#">140TA3676</a>
D1=116	D2=65	B1=36	B2=32	REF <a href="#">140TA3677</a>
D1=116,3	D2=40	B1=33,2	B2=23	REF <a href="#">104TA1719</a>
D1=116,3	D2=45	B1=37,5	B2=25	REF <a href="#">140TA3678</a>
D1=116,8	D2=45	B1=34	B2=25	REF <a href="#">140TA3679</a>
D1=116,8	D2=50	B1=33,9	B2=26	REF <a href="#">140TA3680</a>
D1=117	D2=40	B1=30	B2=23	REF <a href="#">104TA1720</a>
D1=117	D2=40	B1=33	B2=23	REF <a href="#">104TA1721</a>
D1=117	D2=40	B1=33	B2=23	REF <a href="#">140TA3681</a>
D1=117	D2=45	B1=30	B2=25	REF <a href="#">119TA4300</a>
D1=117	D2=45	B1=32	B2=25	REF <a href="#">116TA2840</a>

Dimensions in mm

# MAST ROLLERS

For all our latest catalogue updates and company info: [www.tvh.com](http://www.tvh.com)

MAST ROLLERS

D1=117	D2=45	B1=40	B2=25	REF <a href="#">104TA2028</a>
D1=117,5	D2=40	B1=28	B2=23,2	REF <a href="#">140TA3682</a>
D1=117,7	D2=40	B1=33	B2=23	REF <a href="#">104TA1722</a>
D1=118	D2=40	B1=33	B2=23	REF <a href="#">119TA4313</a>
D1=118	D2=40	B1=33	B2=24	REF <a href="#">140TA3683</a>
D1=118	D2=45	B1=32	B2=25	REF <a href="#">119TA4333</a>
D1=118	D2=45	B1=40	B2=25	REF <a href="#">104TA1773</a>
D1=118	D2=65	B1=36	B2=32	REF <a href="#">140TA3684</a>
D1=118,5	D2=40	B1=28	B2=23	REF <a href="#">104TA1723</a>
D1=118,5	D2=40	B1=33	B2=23	REF <a href="#">104TA1724</a>
D1=118,5	D2=40	B1=33	B2=23	REF <a href="#">140TA3685</a>
D1=118,5	D2=40	B1=33	B2=23	REF <a href="#">140TA3686</a>
D1=118,5	D2=45	B1=34	B2=25	REF <a href="#">104TA1775</a>
D1=118,8	D2=40	B1=33	B2=23	REF <a href="#">104TA1725</a>
D1=118,8	D2=40	B1=33	B2=23	REF <a href="#">140TA3687</a>
D1=118,9	D2=40	B1=28	B2=23	REF <a href="#">140TA3688</a>
D1=119	D2=45	B1=29	B2=25	REF <a href="#">110TA9495</a>
D1=119	D2=45	B1=32	B2=25	REF <a href="#">140TA3689</a>
D1=119	D2=45	B1=40	B2=25	REF <a href="#">104TA1777</a>
D1=119,1	D2=55	B1=34	B2=25	REF <a href="#">140TA3690</a>
D1=119,2	D2=55	B1=34	B2=25	REF <a href="#">140TA3691</a>
D1=119,3	D2=40	B1=33	B2=23	REF <a href="#">104TA1727</a>
D1=119,4	D2=45	B1=29	B2=25	REF <a href="#">140TA3692</a>
D1=119,5	D2=45	B1=29	B2=20	REF <a href="#">109TA5940</a>
D1=119,5	D2=45	B1=32	B2=25	REF <a href="#">104TA1780</a>
D1=119,5	D2=45	B1=34	B2=25	REF <a href="#">104TA1782</a>
D1=119,5	D2=55	B1=34	B2=25,2	REF <a href="#">140TA3693</a>
D1=119,6	D2=40	B1=28	B2=23	REF <a href="#">140TA3694</a>
D1=119,7	D2=40	B1=28	B2=23	REF <a href="#">140TA3695</a>
D1=120	D2=40	B1=28	B2=23	REF <a href="#">140TA3696</a>
D1=120	D2=40	B1=28	B2=23	REF <a href="#">140TA3697</a>
D1=120	D2=40	B1=28	B2=23	REF <a href="#">140TA3698</a>
D1=120	D2=45	B1=29	B2=25	REF <a href="#">104TA1784</a>
D1=120	D2=45	B1=31,9	B2=25	REF <a href="#">140TA3699</a>
D1=120	D2=45	B1=35	B2=25	REF <a href="#">104TA1786</a>
D1=120,4	D2=40	B1=28	B2=23	REF <a href="#">140TA3700</a>
D1=120,5	D2=40	B1=28	B2=23	REF <a href="#">140TA3701</a>
D1=120,5	D2=70	B1=34	B2=34	REF <a href="#">140TA3702</a>
D1=120,6	D2=40	B1=28	B2=23,2	REF <a href="#">140TA3703</a>
D1=120,7	D2=40	B1=28	B2=23	REF <a href="#">104TA1728</a>
D1=120,7	D2=45	B1=36	B2=25	REF <a href="#">140TA3704</a>
D1=121	D2=45	B1=36	B2=25	REF <a href="#">104TA1788</a>
D1=121,2	D2=40	B1=28	B2=23	REF <a href="#">109TA5868</a>
D1=121,3	D2=45	B1=36	B2=25	REF <a href="#">140TA3705</a>
D1=121,5	D2=40	B1=30	B2=23	REF <a href="#">104TA1729</a>
D1=121,5	D2=45	B1=36	B2=25	REF <a href="#">140TA3706</a>
D1=121,8	D2=45	B1=36	B2=25	REF <a href="#">140TA3707</a>
D1=121,9	D2=35	B1=28	B2=21	REF <a href="#">140TA3708</a>
D1=122	D2=45	B1=36	B2=25	REF <a href="#">104TA1789</a>
D1=122,2	D2=50	B1=40	B2=33	REF <a href="#">140TA3709</a>
D1=122,3	D2=40	B1=30	B2=23	REF <a href="#">104TA1730</a>
D1=123	D2=30	B1=32,1	B2=19	REF <a href="#">104TA1599</a>
D1=123	D2=40	B1=32	B2=23	REF <a href="#">104TA1731</a>

D1=123	D2=40	B1=32	B2=23	REF <a href="#">140TA3710</a>
D1=123	D2=40	B1=33,5	B2=23	REF <a href="#">140TA3711</a>
D1=123	D2=45	B1=34	B2=25	REF <a href="#">104TA1790</a>
D1=123	D2=50	B1=34,2	B2=29	REF <a href="#">140TA3712</a>
D1=123,3	D2=50	B1=40	B2=33	REF <a href="#">140TA3713</a>
D1=123,4	D2=45	B1=33,8	B2=25	REF <a href="#">104TA1791</a>
D1=123,5	D2=40	B1=32	B2=23	REF <a href="#">104TA1732</a>
D1=123,5	D2=50	B1=34	B2=27	REF <a href="#">104TA1801</a>
D1=123,7	D2=40	B1=32	B2=23	REF <a href="#">140TA3714</a>
D1=123,8	D2=45	B1=34	B2=25	REF <a href="#">116TA2516</a>
D1=124	D2=40	B1=32	B2=23	REF <a href="#">104TA1733</a>
D1=124	D2=40	B1=32	B2=23	REF <a href="#">140TA3715</a>
D1=124,5	D2=45	B1=34	B2=24,9	REF <a href="#">104TA1793</a>
D1=124,7	D2=45	B1=35	B2=25	REF <a href="#">140TA3716</a>
D1=125	D2=45	B1=34	B2=25	REF <a href="#">104TA1794</a>
D1=125,4	D2=45	B1=31,8	B2=25	REF <a href="#">104TA1796</a>
D1=125,5	D2=40	B1=32	B2=23	REF <a href="#">104TA1735</a>
D1=126	D2=40	B1=31,9	B2=23	REF <a href="#">104TA1736</a>
D1=126,6	D2=40	B1=29,2	B2=24	REF <a href="#">140TA3717</a>
D1=126,7	D2=40	B1=29	B2=23	REF <a href="#">116TA2721</a>
D1=126,7	D2=45	B1=32,5	B2=23	REF <a href="#">140TA3718</a>
D1=126,7	D2=50,8	B1=30	B2=25	REF <a href="#">140TA3719</a>
D1=126,7	D2=50,8	B1=33	B2=25	REF <a href="#">140TA3720</a>
D1=126,8	D2=50	B1=30	B2=25	REF <a href="#">104TA1802</a>
D1=126,8	D2=50,8	B1=33	B2=25	REF <a href="#">140TA3721</a>
D1=127	D2=45	B1=30	B2=25	REF <a href="#">140TA3722</a>
D1=127	D2=45	B1=31,5	B2=25	REF <a href="#">140TA3723</a>
D1=127	D2=55	B1=40	B2=25	REF <a href="#">140TA3724</a>
D1=127,5	D2=45	B1=31,8	B2=25	REF <a href="#">104TA1798</a>
D1=129	D2=45	B1=32	B2=25	REF <a href="#">140TA3725</a>
D1=129	D2=50	B1=33,9	B2=27	REF <a href="#">116TA2790</a>
D1=129	D2=50	B1=35	B2=27	REF <a href="#">104TA1803</a>
D1=129	D2=50	B1=37,8	B2=28	REF <a href="#">140TA3726</a>
D1=129	D2=50	B1=40	B2=27	REF <a href="#">140TA3727</a>
D1=129	D2=70	B1=40	B2=36	REF <a href="#">104TA1875</a>
D1=129,5	D2=50	B1=35	B2=27	REF <a href="#">104TA1805</a>
D1=129,5	D2=50	B1=40	B2=27	REF <a href="#">140TA3728</a>
D1=129,7	D2=50	B1=41	B2=27	REF <a href="#">104TA2045</a>
D1=129,7	D2=50	B1=41,2	B2=26,8	REF <a href="#">116TA2564</a>
D1=129,7	D2=70	B1=40	B2=36	REF <a href="#">104TA1876</a>
D1=129,8	D2=50	B1=40	B2=27	REF <a href="#">104TA1808</a>
D1=130	D2=50	B1=34	B2=27	REF <a href="#">119TA4338</a>
D1=130	D2=50	B1=35	B2=27	REF <a href="#">104TA1806</a>
D1=130	D2=50	B1=40	B2=27	REF <a href="#">104TA1810</a>
D1=130	D2=50	B1=40	B2=27	REF <a href="#">104TA3281</a>
D1=130	D2=70	B1=40	B2=36	REF <a href="#">104TA1877</a>
D1=130	D2=75	B1=35	B2=35	REF <a href="#">140TA3729</a>
D1=131	D2=50	B1=33,9	B2=27	REF <a href="#">140TA3730</a>
D1=131	D2=50	B1=39,9	B2=27	REF <a href="#">140TA3731</a>
D1=131	D2=50	B1=40	B2=27	REF <a href="#">104TA1814</a>
D1=131,5	D2=50	B1=40	B2=27	REF <a href="#">104TA1817</a>
D1=132,6	D2=50,5	B1=30,3	B2=25	REF <a href="#">116TA2473</a>
D1=135,1	D2=65	B1=42	B2=33,8	REF <a href="#">104TA2153</a>

Dimensions in mm



# MAST ROLLERS



For all our latest catalogue updates and company info: [www.tvh.com](http://www.tvh.com)

MAST ROLLERS

D1=135,5	D2=65	B1=42	B2=34	REF <a href="#">116TA2764</a>
D1=135,6	D2=65	B1=42	B2=35	REF <a href="#">140TA3732</a>
D1=136	D2=65	B1=42	B2=34	REF <a href="#">116TA2607</a>
D1=136	D2=65	B1=42,1	B2=35	REF <a href="#">140TA3733</a>
D1=139	D2=55	B1=40	B2=32	REF <a href="#">104TA2366</a>
D1=148,5	D2=55	B1=45	B2=29	REF <a href="#">104TA1827</a>
D1=149	D2=60	B1=36	B2=31	REF <a href="#">140TA3734</a>
D1=149	D2=82	B1=43	B2=43	REF <a href="#">140TA3735</a>
D1=149	D2=90	B1=43	B2=42	REF <a href="#">140TA3736</a>
D1=149,5	D2=55	B1=45	B2=29	REF <a href="#">104TA2051</a>
D1=149,5	D2=60	B1=52	B2=31	REF <a href="#">116TA2653</a>
D1=149,6	D2=60	B1=45	B2=31	REF <a href="#">104TA2059</a>
D1=150	D2=55	B1=45	B2=29	REF <a href="#">140TA3737</a>
D1=150	D2=60	B1=35,9	B2=31	REF <a href="#">119TA4273</a>
D1=150,2	D2=55	B1=45	B2=29,2	REF <a href="#">119TA4289</a>
D1=151	D2=60	B1=36	B2=31	REF <a href="#">140TA3738</a>
D1=151,8	D2=55	B1=38	B2=29	REF <a href="#">104TA1828</a>
D1=152,5	D2=55	B1=38	B2=29	REF <a href="#">104TA1829</a>
D1=163	D2=55	B1=52,5	B2=49,2	REF <a href="#">104TA1830</a>
D1=164	D2=76	B1=38	B2=29	REF <a href="#">140TA3739</a>
D1=164,5	D2=55	B1=38	B2=29	REF <a href="#">116TA2575</a>
D1=164,5	D2=55	B1=45	B2=29	REF <a href="#">104TA1831</a>
D1=164,5	D2=76,2	B1=38,4	B2=29	REF <a href="#">104TA1884</a>
D1=166,2	D2=76,2	B1=38,4	B2=29	REF <a href="#">104TA1887</a>
D1=166,5	D2=55	B1=52,5	B2=49,2	REF <a href="#">140TA3740</a>
D1=170	D2=85	B1=45	B2=34	REF <a href="#">104TA2068</a>
D1=172	D2=85	B1=45	B2=34	REF <a href="#">140TA3741</a>
D1=179,3	D2=70	B1=79	B2=67	REF <a href="#">104TA2386</a>
D1=179,3	D2=75	B1=52	B2=40	REF <a href="#">116TA2719</a>
D1=179,3	D2=75	B1=52	B2=40	REF <a href="#">140TA3742</a>
D1=184	D2=60	B1=48	B2=31	REF <a href="#">140TA3743</a>
D1=185	D2=60	B1=68	B2=55	REF <a href="#">104TA1836</a>
D1=185,4	D2=60	B1=68	B2=56,9	REF <a href="#">140TA3744</a>
D1=189,5	D2=60	B1=54,1	B2=36,5	REF <a href="#">140TA3745</a>
D1=195	D2=70	B1=56	B2=35	REF <a href="#">140TA3746</a>
D1=199	D2=75	B1=57	B2=36,8	REF <a href="#">104TA1881</a>
D1=200	D2=70	B1=56	B2=35	REF <a href="#">104TA1879</a>
D1=200	D2=75	B1=55	B2=37	REF <a href="#">140TA3747</a>
D1=203,2	D2=80	B1=86,2	B2=66,7	REF <a href="#">104TA1889</a>
D1=207	D2=95	B1=59	B2=56	REF <a href="#">140TA3748</a>
D1=224,5	D2=90	B1=58	B2=43	REF <a href="#">140TA3749</a>
D1=243	D2=120	B1=66	B2=48	REF <a href="#">140TA3750</a>
D1=243,5	D2=90	B1=68,2	B2=43	REF <a href="#">140TA3751</a>
D1=250	D2=100	B1=65	B2=47	REF <a href="#">140TA3752</a>
D1=299	D2=110	B1=66	B2=50	REF <a href="#">140TA3753</a>

## TYPE: ROL02

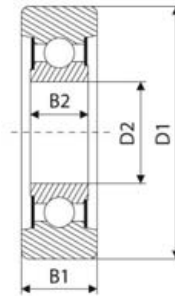

D1=30,5	D2=35	B1=23	B2=20	REF <a href="#">140TA3754</a>
D1=46	D2=15	B1=20	B2=20	REF <a href="#">140TA3755</a>
D1=47	D2=17	B1=12	B2=12	REF <a href="#">104TA2074</a>
D1=52	D2=20	B1=20	B2=12	REF <a href="#">104TA1981</a>
D1=52	D2=25	B1=15,5	B2=14,5	REF <a href="#">140TA3756</a>
D1=52,7	D2=30	B1=19	B2=17	REF <a href="#">140TA3757</a>
D1=55	D2=20	B1=28	B2=28	REF <a href="#">104TA2075</a>
D1=58	D2=25	B1=21	B2=15	REF <a href="#">140TA3758</a>
D1=60,2	D2=35	B1=20	B2=16	REF <a href="#">140TA3759</a>
D1=60,4	D2=35	B1=22	B2=17,2	REF <a href="#">140TA3760</a>
D1=60,5	D2=35	B1=20	B2=17	REF <a href="#">140TA3761</a>
D1=60,5	D2=35	B1=22	B2=17,2	REF <a href="#">104TA2114</a>
D1=62	D2=25	B1=20,5	B2=20,5	REF <a href="#">140TA3762</a>
D1=62	D2=25	B1=20,6	B2=20,6	REF <a href="#">104TA2076</a>
D1=62	D2=30	B1=16	B2=16	REF <a href="#">104TA2209</a>
D1=62,2	D2=20	B1=20	B2=20	REF <a href="#">140TA3763</a>
D1=63,6	D2=25	B1=20	B2=15	REF <a href="#">116TA2609</a>
D1=65	D2=20	B1=19,9	B2=15	REF <a href="#">104TA1982</a>
D1=65	D2=25	B1=25,8	B2=17	REF <a href="#">140TA3764</a>
D1=67	D2=25	B1=26	B2=15	REF <a href="#">104TA1986</a>
D1=67	D2=25	B1=26	B2=15	REF <a href="#">140TA3765</a>
D1=67	D2=25	B1=34	B2=20,7	REF <a href="#">104TA1988</a>
D1=69	D2=30	B1=25,5	B2=25,5	REF <a href="#">104TA2078</a>
D1=69,8	D2=25	B1=21	B2=15	REF <a href="#">116TA2785</a>
D1=70	D2=25	B1=17	B2=17	REF <a href="#">140TA3766</a>
D1=70	D2=25	B1=22	B2=22	REF <a href="#">140TA3767</a>
D1=70	D2=30	B1=27	B2=23,8	REF <a href="#">104TA1996</a>
D1=70,2	D2=30	B1=24	B2=24	REF <a href="#">104TA2079</a>
D1=70,2	D2=30	B1=27	B2=23,8	REF <a href="#">140TA3768</a>
D1=70,3	D2=25	B1=22	B2=22	REF <a href="#">140TA3769</a>
D1=70,4	D2=30	B1=21,4	B2=16	REF <a href="#">104TA1995</a>
D1=70,4	D2=30	B1=22	B2=16	REF <a href="#">104TA1997</a>
D1=70,9	D2=30	B1=21,5	B2=16	REF <a href="#">104TA1998</a>
D1=71	D2=25	B1=21	B2=17	REF <a href="#">140TA3770</a>
D1=71	D2=25	B1=21,5	B2=15	REF <a href="#">104TA1989</a>
D1=71	D2=30	B1=23,8	B2=23,8	REF <a href="#">140TA3771</a>
D1=71,3	D2=30	B1=21,4	B2=16	REF <a href="#">104TA1999</a>
D1=71,5	D2=25	B1=18,5	B2=15	REF <a href="#">104TA2107</a>
D1=71,8	D2=30	B1=23	B2=16	REF <a href="#">104TA2000</a>
D1=72	D2=25	B1=28	B2=28	REF <a href="#">104TA2077</a>
D1=72	D2=30	B1=16	B2=16	REF <a href="#">140TA3772</a>
D1=72	D2=30	B1=23,8	B2=23,8	REF <a href="#">140TA3773</a>
D1=72,1	D2=30	B1=29,9	B2=24	REF <a href="#">140TA3774</a>

Dimensions in mm

# MAST ROLLERS

For all our latest catalogue updates and company info: [www.tvh.com](http://www.tvh.com)

MAST ROLLERS

D1=72,5	D2=25	B1=18,5	B2=15	REF <a href="#">104TA2108</a>
D1=73,3	D2=45	B1=20,9	B2=17,3	REF <a href="#">116TA2487</a>
D1=73,4	D2=25	B1=28	B2=28	REF <a href="#">116TA2749</a>
D1=73,4	D2=45	B1=21	B2=17,2	REF <a href="#">140TA3775</a>
D1=73,4	D2=45	B1=21	B2=18	REF <a href="#">104TA2119</a>
D1=74,8	D2=45	B1=21	B2=17	REF <a href="#">140TA3776</a>
D1=75	D2=25	B1=22	B2=17	REF <a href="#">104TA1990</a>
D1=75,3	D2=25	B1=26	B2=17	REF <a href="#">140TA3777</a>
D1=75,5	D2=40	B1=25,5	B2=22,2	REF <a href="#">104TA2116</a>
D1=75,7	D2=30	B1=22	B2=19	REF <a href="#">104TA2110</a>
D1=75,7	D2=40	B1=25,5	B2=22	REF <a href="#">116TA2657</a>
D1=76	D2=30	B1=20	B2=16	REF <a href="#">104TA2001</a>
D1=76,2	D2=30	B1=26,9	B2=16,1	REF <a href="#">140TA3778</a>
D1=76,5	D2=30	B1=32	B2=28	REF <a href="#">140TA3779</a>
D1=76,6	D2=30	B1=24	B2=20	REF <a href="#">140TA3780</a>
D1=77,3	D2=35	B1=23	B2=21,6	REF <a href="#">140TA3781</a>
D1=77,6	D2=30	B1=24	B2=20,3	REF <a href="#">116TA2595</a>
D1=77,7	D2=40	B1=27	B2=25	REF <a href="#">140TA3782</a>
D1=78	D2=35	B1=22,9	B2=20,9	REF <a href="#">140TA3783</a>
D1=79	D2=25	B1=22	B2=17	REF <a href="#">104TA1992</a>
D1=80	D2=25	B1=22	B2=17	REF <a href="#">104TA1993</a>
D1=80	D2=25	B1=22	B2=17	REF <a href="#">116TA2763</a>
D1=80	D2=25	B1=24	B2=15	REF <a href="#">140TA3784</a>
D1=80	D2=35	B1=17	B2=17	REF <a href="#">104TA2082</a>
D1=80	D2=35	B1=27	B2=27	REF <a href="#">104TA2084</a>
D1=80	D2=35	B1=28	B2=28	REF <a href="#">140TA3785</a>
D1=80	D2=35	B1=34,9	B2=34,9	REF <a href="#">140TA3786</a>
D1=80	D2=45	B1=22	B2=17	REF <a href="#">140TA3787</a>
D1=80,5	D2=45	B1=22	B2=18	REF <a href="#">104TA2120</a>
D1=80,5	D2=45	B1=25	B2=17	REF <a href="#">104TA2122</a>
D1=80,5	D2=45	B1=25	B2=17,2	REF <a href="#">119TA3363</a>
D1=81,7	D2=40	B1=21	B2=18	REF <a href="#">140TA3788</a>
D1=82	D2=30	B1=25	B2=16	REF <a href="#">104TA2003</a>
D1=82	D2=35	B1=27	B2=17	REF <a href="#">104TA2006</a>
D1=82	D2=45	B1=21,9	B2=19,9	REF <a href="#">104TA2123</a>
D1=82	D2=45	B1=26	B2=19,9	REF <a href="#">140TA3789</a>
D1=82,3	D2=45	B1=22	B2=20	REF <a href="#">140TA3790</a>
D1=82,8	D2=35	B1=27	B2=17	REF <a href="#">140TA3791</a>
D1=84,9	D2=30	B1=31	B2=24	REF <a href="#">140TA3792</a>
D1=85	D2=30	B1=31	B2=19	REF <a href="#">140TA3793</a>
D1=85	D2=30	B1=31	B2=24	REF <a href="#">116TA2548</a>
D1=88	D2=30	B1=30,3	B2=19	REF <a href="#">140TA3794</a>
D1=88	D2=30	B1=33	B2=30	REF <a href="#">104TA2112</a>
D1=88,2	D2=35	B1=34,1	B2=23	REF <a href="#">104TA2008</a>
D1=88,3	D2=35	B1=31,7	B2=17	REF <a href="#">140TA3795</a>
D1=88,4	D2=45	B1=32	B2=30	REF <a href="#">104TA2125</a>
D1=88,5	D2=35	B1=26	B2=20	REF <a href="#">140TA3796</a>
D1=88,5	D2=45	B1=32	B2=28,5	REF <a href="#">104TA2126</a>
D1=88,5	D2=50	B1=30,3	B2=24,5	REF <a href="#">104TA2131</a>
D1=89,8	D2=25	B1=22	B2=17	REF <a href="#">104TA1994</a>
D1=90	D2=30	B1=21,9	B2=16,9	REF <a href="#">140TA3797</a>
D1=90	D2=35	B1=27	B2=27	REF <a href="#">104TA2085</a>
D1=90	D2=50	B1=20	B2=18	REF <a href="#">104TA2933</a>

D1=90,2	D2=30	B1=22	B2=19	REF <a href="#">140TA3798</a>
D1=90,5	D2=50	B1=20	B2=20	REF <a href="#">140TA3799</a>
D1=90,7	D2=50	B1=27	B2=20	REF <a href="#">140TA3800</a>
D1=90,7	D2=50	B1=27	B2=20	REF <a href="#">140TA3801</a>
D1=90,8	D2=50	B1=27	B2=20	REF <a href="#">140TA3802</a>
D1=91	D2=50	B1=19,7	B2=19,7	REF <a href="#">104TA2383</a>
D1=91,9	D2=0	B1=24,2	B2=18	REF <a href="#">104TA2380</a>
D1=92	D2=30	B1=28	B2=19	REF <a href="#">140TA3803</a>
D1=92	D2=38	B1=30	B2=26	REF <a href="#">104TA2486</a>
D1=92	D2=43	B1=28	B2=20	REF <a href="#">104TA2249</a>
D1=92,1	D2=35	B1=37,2	B2=21	REF <a href="#">104TA2009</a>
D1=93	D2=55	B1=27	B2=27	REF <a href="#">104TA2092</a>
D1=94	D2=55	B1=27	B2=27	REF <a href="#">104TA2093</a>
D1=94,7	D2=45	B1=30	B2=21	REF <a href="#">116TA2742</a>
D1=94,8	D2=40	B1=27,9	B2=23,5	REF <a href="#">104TA2016</a>
D1=94,8	D2=50	B1=30	B2=24	REF <a href="#">104TA2132</a>
D1=95,2	D2=40	B1=28	B2=22,9	REF <a href="#">104TA2017</a>
D1=95,6	D2=50	B1=24	B2=24	REF <a href="#">140TA3804</a>
D1=95,6	D2=50	B1=30	B2=24	REF <a href="#">104TA2133</a>
D1=95,8	D2=40	B1=28	B2=23	REF <a href="#">104TA2117</a>
D1=96,1	D2=55	B1=33	B2=33	REF <a href="#">104TA2094</a>
D1=96,2	D2=35	B1=37,5	B2=21	REF <a href="#">140TA3805</a>
D1=96,8	D2=40	B1=25	B2=18	REF <a href="#">104TA2019</a>
D1=97	D2=35	B1=37	B2=21	REF <a href="#">104TA2010</a>
D1=97	D2=55	B1=31	B2=25	REF <a href="#">104TA1821</a>
D1=97	D2=55	B1=31	B2=31	REF <a href="#">140TA3806</a>
D1=97	D2=55	B1=31	B2=31	REF <a href="#">140TA3807</a>
D1=99	D2=58	B1=28	B2=26	REF <a href="#">140TA3808</a>
D1=99,7	D2=58	B1=28	B2=26	REF <a href="#">140TA3809</a>
D1=99,9	D2=35	B1=25	B2=25,1	REF <a href="#">140TA3810</a>
D1=100	D2=35	B1=37	B2=21	REF <a href="#">140TA3811</a>
D1=100	D2=40	B1=30	B2=23	REF <a href="#">104TA2020</a>
D1=100	D2=50	B1=22	B2=22	REF <a href="#">104TA2087</a>
D1=100	D2=55	B1=25	B2=20	REF <a href="#">104TA2137</a>
D1=100	D2=58	B1=28	B2=25,8	REF <a href="#">140TA3812</a>
D1=100,2	D2=35	B1=31,7	B2=22	REF <a href="#">140TA3813</a>
D1=100,5	D2=65	B1=34,8	B2=27	REF <a href="#">104TA2146</a>
D1=100,7	D2=50	B1=32	B2=25,6	REF <a href="#">140TA3814</a>
D1=101	D2=35	B1=30	B2=20	REF <a href="#">119TA4251</a>
D1=101	D2=35	B1=30	B2=21	REF <a href="#">104TA2012</a>
D1=101	D2=35	B1=37	B2=21	REF <a href="#">104TA2011</a>
D1=101	D2=35	B1=37	B2=21	REF <a href="#">104TA2013</a>
D1=101,1	D2=50	B1=32	B2=28,5	REF <a href="#">104TA2134</a>
D1=101,2	D2=45	B1=28,3	B2=19	REF <a href="#">104TA2023</a>
D1=101,5	D2=35	B1=32	B2=21,2	REF <a href="#">104TA2014</a>
D1=101,5	D2=45	B1=28,5	B2=19	REF <a href="#">104TA2024</a>
D1=101,8	D2=50	B1=32	B2=25,7	REF <a href="#">140TA3815</a>
D1=102	D2=35	B1=33,5	B2=21,2	REF <a href="#">140TA3816</a>
D1=102	D2=50	B1=25	B2=25	REF <a href="#">104TA2088</a>
D1=102	D2=50	B1=30	B2=25,5	REF <a href="#">104TA2037</a>
D1=102	D2=50	B1=32	B2=26	REF <a href="#">104TA2135</a>
D1=102	D2=50	B1=32	B2=32	REF <a href="#">104TA2089</a>
D1=102	D2=55,3	B1=28	B2=21	REF <a href="#">140TA3817</a>

Dimensions in mm

# MAST ROLLERS



For all our latest catalogue updates and company info: [www.tvh.com](http://www.tvh.com)

MAST ROLLERS

D1=102	D2=63	B1=38	B2=35	REF <a href="#">104TA2144</a>
D1=102,6	D2=50	B1=32	B2=25	REF <a href="#">104TA2136</a>
D1=103	D2=40	B1=49	B2=30,1	REF <a href="#">104TA2021</a>
D1=105,2	D2=60	B1=30	B2=28	REF <a href="#">104TA2140</a>
D1=105,2	D2=60	B1=40	B2=28	REF <a href="#">116TA2567</a>
D1=105,4	D2=45	B1=22	B2=20	REF <a href="#">104TA2128</a>
D1=105,5	D2=35	B1=30	B2=21	REF <a href="#">140TA3818</a>
D1=105,5	D2=35	B1=30	B2=28	REF <a href="#">104TA2015</a>
D1=105,5	D2=45	B1=22	B2=20	REF <a href="#">104TA2129</a>
D1=106	D2=45	B1=22	B2=20	REF <a href="#">104TA2130</a>
D1=107,8	D2=35	B1=25	B2=21	REF <a href="#">140TA3819</a>
D1=108,2	D2=63	B1=38	B2=35	REF <a href="#">104TA2145</a>
D1=108,5	D2=45	B1=32,2	B2=32,2	REF <a href="#">140TA3820</a>
D1=108,5	D2=65	B1=30	B2=30	REF <a href="#">104TA2098</a>
D1=108,5	D2=65	B1=35	B2=27	REF <a href="#">104TA2147</a>
D1=109,9	D2=40	B1=40	B2=30	REF <a href="#">104TA2118</a>
D1=109,9	D2=45	B1=35	B2=25	REF <a href="#">104TA2025</a>
D1=110	D2=40	B1=40	B2=30	REF <a href="#">140TA3821</a>
D1=110	D2=45	B1=40	B2=25	REF <a href="#">104TA2026</a>
D1=110	D2=55	B1=26	B2=26	REF <a href="#">104TA2308</a>
D1=110	D2=59,8	B1=34	B2=28	REF <a href="#">104TA2141</a>
D1=110	D2=60	B1=34	B2=34	REF <a href="#">140TA3822</a>
D1=110	D2=65	B1=30	B2=30	REF <a href="#">104TA2099</a>
D1=110,4	D2=40	B1=40	B2=30	REF <a href="#">104TA2022</a>
D1=110,4	D2=52	B1=32	B2=32	REF <a href="#">140TA3823</a>
D1=110,5	D2=45	B1=40	B2=25,9	REF <a href="#">104TA3278</a>
D1=110,7	D2=60	B1=32	B2=22,3	REF <a href="#">140TA3824</a>
D1=110,8	D2=60	B1=34	B2=27,9	REF <a href="#">104TA2142</a>
D1=111,5	D2=45	B1=35	B2=25	REF <a href="#">104TA2027</a>
D1=112	D2=62	B1=36	B2=28	REF <a href="#">104TA2143</a>
D1=113	D2=55	B1=35	B2=21	REF <a href="#">139TA1199</a>
D1=113,5	D2=50	B1=31,9	B2=28,5	REF <a href="#">104TA2038</a>
D1=113,5	D2=60	B1=34	B2=28	REF <a href="#">140TA3825</a>
D1=114,5	D2=40	B1=36	B2=30	REF <a href="#">140TA3826</a>
D1=115	D2=45	B1=32	B2=30	REF <a href="#">104TA2086</a>
D1=115	D2=45	B1=32	B2=30	REF <a href="#">140TA3827</a>
D1=119	D2=45	B1=29	B2=25	REF <a href="#">104TA2029</a>
D1=119,6	D2=55	B1=34	B2=25	REF <a href="#">140TA3828</a>
D1=119,7	D2=45	B1=29	B2=25,4	REF <a href="#">104TA2030</a>
D1=120	D2=45	B1=29	B2=25	REF <a href="#">104TA2031</a>
D1=120	D2=54,9	B1=34	B2=25	REF <a href="#">140TA3829</a>
D1=120	D2=65	B1=27	B2=23	REF <a href="#">104TA2149</a>
D1=120	D2=65	B1=33	B2=22,8	REF <a href="#">104TA2150</a>
D1=120,7	D2=60	B1=37,4	B2=37,4	REF <a href="#">140TA3830</a>
D1=124	D2=65	B1=40	B2=37	REF <a href="#">104TA2152</a>
D1=124,1	D2=65	B1=40	B2=37	REF <a href="#">140TA3831</a>
D1=124,2	D2=50	B1=34	B2=27	REF <a href="#">104TA2040</a>
D1=126,5	D2=55	B1=31	B2=21	REF <a href="#">104TA2047</a>
D1=126,7	D2=60	B1=31	B2=22	REF <a href="#">116TA2741</a>
D1=126,7	D2=60	B1=31	B2=22	REF <a href="#">140TA3832</a>
D1=126,8	D2=75	B1=40	B2=40	REF <a href="#">140TA3833</a>
D1=126,8	D2=75	B1=48	B2=40	REF <a href="#">116TA2504</a>
D1=126,9	D2=40	B1=31,5	B2=30	REF <a href="#">104TA1738</a>

D1=126,9	D2=75	B1=34	B2=30	REF <a href="#">140TA3834</a>
D1=127	D2=45	B1=40,5	B2=30,2	REF <a href="#">104TA2033</a>
D1=127	D2=50	B1=40	B2=27	REF <a href="#">104TA2041</a>
D1=127	D2=55	B1=31	B2=21	REF <a href="#">104TA2048</a>
D1=127,2	D2=60	B1=31	B2=22	REF <a href="#">140TA3835</a>
D1=128	D2=50	B1=40	B2=27	REF <a href="#">104TA2043</a>
D1=128	D2=55	B1=31	B2=21	REF <a href="#">104TA2049</a>
D1=128	D2=60	B1=31	B2=22	REF <a href="#">104TA2058</a>
D1=128	D2=75	B1=40	B2=40	REF <a href="#">104TA2101</a>
D1=128	D2=75	B1=40	B2=40	REF <a href="#">116TA2605</a>
D1=129	D2=50	B1=40	B2=27	REF <a href="#">104TA1804</a>
D1=129	D2=50	B1=40	B2=27	REF <a href="#">104TA2044</a>
D1=129	D2=60	B1=42	B2=38	REF <a href="#">116TA2625</a>
D1=129	D2=75	B1=40	B2=40	REF <a href="#">104TA2102</a>
D1=129,8	D2=75	B1=40	B2=40	REF <a href="#">104TA2103</a>
D1=130	D2=50	B1=40	B2=27	REF <a href="#">104TA2046</a>
D1=130	D2=65	B1=33	B2=23	REF <a href="#">116TA2765</a>
D1=130	D2=71	B1=40	B2=38	REF <a href="#">140TA3836</a>
D1=130	D2=75	B1=40	B2=40	REF <a href="#">140TA3837</a>
D1=130,5	D2=50	B1=40	B2=26,8	REF <a href="#">104TA1812</a>
D1=132	D2=50	B1=34	B2=27	REF <a href="#">140TA3838</a>
D1=135,5	D2=45	B1=55	B2=25	REF <a href="#">104TA2035</a>
D1=136	D2=45	B1=55	B2=25	REF <a href="#">116TA2816</a>
D1=136,7	D2=45	B1=55	B2=25	REF <a href="#">140TA3839</a>
D1=139	D2=55	B1=45	B2=29	REF <a href="#">104TA1826</a>
D1=144	D2=65	B1=42	B2=42	REF <a href="#">140TA3840</a>
D1=149	D2=65	B1=50	B2=50	REF <a href="#">104TA2100</a>
D1=149	D2=65	B1=71	B2=62	REF <a href="#">140TA3841</a>
D1=149,2	D2=55	B1=55	B2=38,5	REF <a href="#">104TA2052</a>
D1=149,4	D2=60	B1=45	B2=31	REF <a href="#">104TA1833</a>
D1=149,5	D2=55	B1=45	B2=33	REF <a href="#">140TA3842</a>
D1=150	D2=60	B1=45	B2=31	REF <a href="#">104TA1834</a>
D1=150	D2=60	B1=55	B2=31	REF <a href="#">104TA2060</a>
D1=150,3	D2=90	B1=40	B2=40	REF <a href="#">104TA2104</a>
D1=151	D2=55	B1=45	B2=32,9	REF <a href="#">140TA3843</a>
D1=151	D2=55	B1=45	B2=33	REF <a href="#">140TA3844</a>
D1=151,5	D2=55	B1=45	B2=29	REF <a href="#">104TA2053</a>
D1=151,9	D2=55	B1=45	B2=29	REF <a href="#">104TA2054</a>
D1=169	D2=85	B1=45	B2=34	REF <a href="#">104TA2067</a>
D1=170	D2=90	B1=51	B2=48,3	REF <a href="#">116TA2766</a>
D1=170,8	D2=85	B1=45	B2=34	REF <a href="#">140TA3845</a>
D1=175	D2=60	B1=55	B2=28	REF <a href="#">140TA3846</a>
D1=175	D2=65	B1=45	B2=33	REF <a href="#">104TA1839</a>
D1=180	D2=75	B1=45	B2=37	REF <a href="#">104TA2063</a>
D1=180	D2=110	B1=40,1	B2=40,1	REF <a href="#">119TA4210</a>
D1=181	D2=65	B1=56	B2=33	REF <a href="#">104TA1840</a>
D1=183,2	D2=65	B1=45	B2=33	REF <a href="#">140TA3847</a>
D1=183,4	D2=65	B1=45	B2=33	REF <a href="#">104TA2062</a>
D1=183,5	D2=60	B1=46	B2=30,9	REF <a href="#">104TA2061</a>
D1=184	D2=65	B1=45	B2=33	REF <a href="#">119TA4274</a>
D1=189	D2=55	B1=46	B2=46	REF <a href="#">104TA2095</a>
D1=189,4	D2=60	B1=54	B2=36,5	REF <a href="#">119TA4341</a>
D1=190	D2=90	B1=83,3	B2=83,3	REF <a href="#">140TA3848</a>

Dimensions in mm

# MAST ROLLERS

For all our latest catalogue updates and company info: [www.tvh.com](http://www.tvh.com)

MAST ROLLERS

D1=199	D2=75	B1=45	B2=37	REF <a href="#">104TA2064</a>
D1=199	D2=75	B1=45	B2=37	REF <a href="#">104TA2065</a>
D1=202	D2=60	B1=48	B2=48	REF <a href="#">104TA2097</a>
D1=202,7	D2=100	B1=51,9	B2=33,9	REF <a href="#">140TA3849</a>
D1=207	D2=100	B1=52	B2=34	REF <a href="#">140TA3850</a>
D1=220	D2=90	B1=55	B2=49	REF <a href="#">140TA3851</a>
D1=224	D2=90	B1=59	B2=43,3	REF <a href="#">104TA2071</a>
D1=225	D2=90	B1=59	B2=43	REF <a href="#">104TA2072</a>
D1=249	D2=85	B1=90	B2=65,5	REF <a href="#">104TA2069</a>
D1=249	D2=105	B1=94	B2=78,7	REF <a href="#">116TA2572</a>
D1=250	D2=80	B1=65	B2=43	REF <a href="#">140TA3852</a>
D1=290	D2=110	B1=74,7	B2=65	REF <a href="#">104TA2159</a>

## TYPE: ROL03

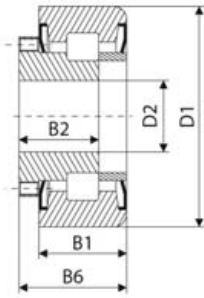

D1=62	D2=30	B1=21	B2=23	B6=23,3	REF <a href="#">140TA3853</a>
-------	-------	-------	-------	---------	-------------------------------

## TYPE: ROL04

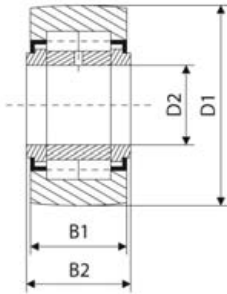

D1=35	D2=15	B1=18	B2=19	REF <a href="#">140TA3854</a>
D1=46,5	D2=20	B1=24	B2=25	REF <a href="#">104TA2928</a>
D1=47	D2=20	B1=23,9	B2=24,8	REF <a href="#">104TA2929</a>
D1=47,6	D2=12,7	B1=25,3	B2=27	REF <a href="#">140TA3855</a>
D1=52	D2=25	B1=24	B2=25	REF <a href="#">140TA3856</a>
D1=52	D2=25	B1=24	B2=25	REF <a href="#">140TA3857</a>
D1=54	D2=14	B1=15	B2=16	REF <a href="#">140TA3858</a>
D1=62	D2=30	B1=22	B2=24	REF <a href="#">104TA2212</a>
D1=62	D2=30	B1=27,9	B2=29	REF <a href="#">140TA3859</a>
D1=62	D2=30	B1=28	B2=29	REF <a href="#">140TA3860</a>
D1=63,4	D2=28,5	B1=25,2	B2=25,7	REF <a href="#">140TA3861</a>
D1=63,5	D2=19,1	B1=38	B2=39,6	REF <a href="#">104TA2188</a>
D1=70,3	D2=35	B1=23	B2=25,2	REF <a href="#">104TA2216</a>
D1=72	D2=30	B1=22	B2=24	REF <a href="#">116TA2794</a>
D1=72	D2=30	B1=28	B2=29	REF <a href="#">140TA3862</a>
D1=72	D2=35	B1=19,7	B2=20	REF <a href="#">140TA3863</a>
D1=72	D2=35	B1=28	B2=29	REF <a href="#">116TA2570</a>
D1=72	D2=35	B1=28	B2=29	REF <a href="#">140TA3864</a>
D1=72	D2=35	B1=28	B2=29	REF <a href="#">140TA3865</a>
D1=77,6	D2=30	B1=28	B2=28,5	REF <a href="#">140TA3866</a>

D1=80	D2=35	B1=28	B2=28	REF <a href="#">140TA3867</a>
D1=80	D2=40	B1=36,5	B2=32,5	REF <a href="#">140TA3868</a>
D1=80	D2=45	B1=21,1	B2=22	REF <a href="#">116TA2491</a>
D1=82,5	D2=45	B1=30	B2=32	REF <a href="#">104TA2251</a>
D1=84,9	D2=45	B1=30	B2=32	REF <a href="#">104TA2932</a>
D1=88,9	D2=50	B1=30	B2=31	REF <a href="#">140TA3869</a>
D1=90	D2=50	B1=22,6	B2=23	REF <a href="#">140TA3870</a>
D1=90	D2=50	B1=27	B2=33	REF <a href="#">104TA2257</a>
D1=92	D2=35	B1=22	B2=23,8	REF <a href="#">104TA2231</a>
D1=92,2	D2=35	B1=20	B2=21	REF <a href="#">140TA3871</a>
D1=100	D2=45	B1=30	B2=32	REF <a href="#">116TA2467</a>
D1=101,5	D2=50	B1=30	B2=32	REF <a href="#">140TA3872</a>
D1=109,7	D2=45	B1=22,5	B2=23	REF <a href="#">140TA3873</a>
D1=110,7	D2=40	B1=22	B2=24	REF <a href="#">104TA2247</a>
D1=126	D2=45	B1=38,2	B2=40,8	REF <a href="#">140TA3874</a>
D1=126,3	D2=45	B1=38,2	B2=40,9	REF <a href="#">104TA2681</a>
D1=164,2	D2=55	B1=26	B2=26,5	REF <a href="#">140TA3875</a>
D1=185	D2=120	B1=50	B2=52	REF <a href="#">104TA2304</a>
D1=219,8	D2=80,5	B1=60	B2=62	REF <a href="#">116TA2755</a>
D1=280	D2=150,3	B1=70	B2=72,3	REF <a href="#">104TA2307</a>

## TYPE: ROL05

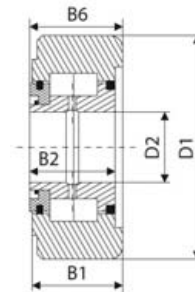

D1=57	D2=19	B1=25	B2=24,1	REF <a href="#">104TA2373</a>
D1=57	D2=20	B1=16,5	B2=14,9	REF <a href="#">104TA2375</a>
D1=57	D2=20	B1=18,5	B2=15	REF <a href="#">104TA2376</a>
D1=88	D2=24,5	B1=48,6	B2=14,8	REF <a href="#">104TA2309</a>
D1=161	D2=43	B1=67,5	B2=22	REF <a href="#">104TA2365</a>

## TYPE: ROL06

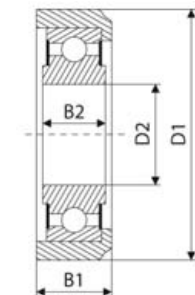

D1=70	D2=25	B1=21,8	B2=14,5	REF <a href="#">140TA3876</a>
D1=70	D2=25	B1=25,9	B2=15	REF <a href="#">140TA3877</a>
D1=70,4	D2=25	B1=30	B2=25	REF <a href="#">110TA9435</a>
D1=72	D2=35	B1=24,7	B2=22,5	REF <a href="#">140TA3878</a>
D1=75,9	D2=33	B1=23,9	B2=20,6	REF <a href="#">140TA3879</a>
D1=77,7	D2=35	B1=23	B2=20,5	REF <a href="#">140TA3880</a>
D1=78,3	D2=25	B1=30,2	B2=25	REF <a href="#">140TA3881</a>
D1=78,4	D2=25	B1=30	B2=25	REF <a href="#">104TA2164</a>

Dimensions in mm

# MAST ROLLERS



For all our latest catalogue updates and company info: [www.tvh.com](http://www.tvh.com)

MAST ROLLERS

D1=82,4	D2=30	B1=27	B2=16	REF <a href="#">104TA2165</a>
D1=89,4	D2=35	B1=32,7	B2=29,5	REF <a href="#">140TA3882</a>
D1=89,4	D2=45	B1=29	B2=16	REF <a href="#">104TA2171</a>
D1=94,7	D2=43	B1=35	B2=35	REF <a href="#">140TA3883</a>
D1=98	D2=35	B1=35	B2=25	REF <a href="#">140TA3884</a>
D1=102,3	D2=30	B1=27	B2=20	REF <a href="#">140TA3885</a>
D1=103,5	D2=50	B1=36,2	B2=20	REF <a href="#">104TA2173</a>
D1=104,3	D2=40	B1=42	B2=30,2	REF <a href="#">104TA2170</a>
D1=115	D2=35	B1=28	B2=21	REF <a href="#">116TA2661</a>
D1=115	D2=45	B1=34	B2=19	REF <a href="#">104TA1744</a>
D1=115,7	D2=45	B1=34	B2=19	REF <a href="#">104TA1764</a>
D1=116	D2=45	B1=34	B2=19	REF <a href="#">104TA1766</a>
D1=116	D2=45	B1=34,2	B2=19	REF <a href="#">140TA3886</a>
D1=116,5	D2=45	B1=34	B2=19	REF <a href="#">104TA1768</a>
D1=117	D2=45	B1=34	B2=19	REF <a href="#">104TA2172</a>
D1=121,2	D2=45	B1=37,4	B2=25	REF <a href="#">140TA3887</a>
D1=123	D2=65	B1=37	B2=38	REF <a href="#">104TA2297</a>
D1=137,2	D2=50	B1=51	B2=20	REF <a href="#">140TA3888</a>
D1=143,5	D2=50	B1=41	B2=27	REF <a href="#">104TA2174</a>
D1=144	D2=50	B1=41	B2=27	REF <a href="#">104TA2175</a>
D1=150,4	D2=70	B1=75,2	B2=48,9	REF <a href="#">140TA3889</a>
D1=181	D2=90	B1=95,4	B2=82,3	REF <a href="#">140TA3890</a>
D1=185	D2=60	B1=62	B2=62	REF <a href="#">104TA2183</a>
D1=185	D2=60	B1=68	B2=58	REF <a href="#">140TA3891</a>
D1=185	D2=65	B1=63	B2=52,3	REF <a href="#">116TA2768</a>
D1=225	D2=80	B1=65	B2=40	REF <a href="#">140TA3892</a>
D1=228	D2=80	B1=73	B2=60	REF <a href="#">116TA2769</a>
D1=244,5	D2=80	B1=68,3	B2=55,3	REF <a href="#">104TA1892</a>
D1=250	D2=80	B1=68	B2=58	REF <a href="#">140TA3893</a>
D1=250	D2=100	B1=85,2	B2=72,3	REF <a href="#">140TA3894</a>
D1=299	D2=190	B1=88	B2=0	REF <a href="#">140TA3895</a>

## TYPE: ROL07

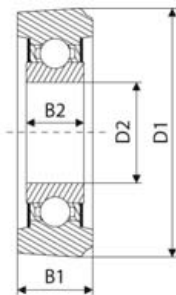

D1=61,6	D2=24	B1=23,8	B2=15	REF <a href="#">140TA3896</a>
D1=91,3	D2=35	B1=31,7	B2=21	REF <a href="#">116TA2432</a>
D1=100,3	D2=34,9	B1=30	B2=20	REF <a href="#">140TA3897</a>
D1=111	D2=35	B1=30	B2=21	REF <a href="#">140TA3898</a>
D1=111	D2=35	B1=30	B2=21	REF <a href="#">140TA3899</a>
D1=125,5	D2=45	B1=38,3	B2=25	REF <a href="#">140TA3900</a>

## TYPE: ROL08

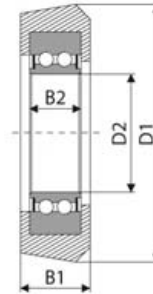

D1=62,2	D2=20	B1=28,4	B2=15	REF <a href="#">104TA2192</a>
D1=69,5	D2=24	B1=26	B2=16	REF <a href="#">140TA3901</a>
D1=70,6	D2=25	B1=26	B2=15	REF <a href="#">140TA3902</a>
D1=75	D2=28	B1=35	B2=18	REF <a href="#">104TA2197</a>
D1=78,3	D2=35	B1=23	B2=21,3	REF <a href="#">140TA3903</a>
D1=78,4	D2=28	B1=24	B2=21	REF <a href="#">116TA2822</a>
D1=78,5	D2=30	B1=31	B2=23,8	REF <a href="#">140TA3904</a>
D1=80,8	D2=30	B1=25,2	B2=19,5	REF <a href="#">140TA3905</a>
D1=81,1	D2=30	B1=25,4	B2=19,5	REF <a href="#">140TA3906</a>
D1=81,2	D2=25	B1=23,6	B2=17	REF <a href="#">104TA2194</a>
D1=88	D2=35	B1=37	B2=21	REF <a href="#">104TA2199</a>
D1=88,3	D2=35	B1=30	B2=23	REF <a href="#">140TA3907</a>
D1=88,5	D2=35	B1=34	B2=26,9	REF <a href="#">104TA2201</a>
D1=89,3	D2=33	B1=30,2	B2=20,2	REF <a href="#">140TA3908</a>
D1=98,9	D2=35	B1=33,8	B2=27	REF <a href="#">104TA2202</a>
D1=100,5	D2=40	B1=25,5	B2=19,3	REF <a href="#">104TA2205</a>
D1=101	D2=40	B1=39,8	B2=25	REF <a href="#">104TA2210</a>
D1=103	D2=40	B1=43	B2=30,1	REF <a href="#">104TA2214</a>
D1=103,5	D2=40	B1=43	B2=30	REF <a href="#">104TA2457</a>
D1=103,7	D2=40	B1=44,5	B2=30,3	REF <a href="#">104TA2217</a>
D1=105	D2=40	B1=45	B2=30	REF <a href="#">104TA2219</a>
D1=107	D2=45	B1=25,9	B2=25,9	REF <a href="#">140TA3909</a>
D1=108	D2=45	B1=38,3	B2=30,2	REF <a href="#">116TA2773</a>
D1=108,3	D2=45	B1=38,3	B2=30	REF <a href="#">140TA3910</a>
D1=113,8	D2=40	B1=32	B2=23	REF <a href="#">140TA3911</a>
D1=123,2	D2=50	B1=38,1	B2=30,4	REF <a href="#">140TA3912</a>
D1=123,5	D2=50	B1=32	B2=30,4	REF <a href="#">140TA3913</a>
D1=124	D2=50	B1=44	B2=30	REF <a href="#">104TA2230</a>
D1=125,4	D2=40	B1=25,3	B2=18	REF <a href="#">140TA3914</a>
D1=126,8	D2=40	B1=43	B2=30,2	REF <a href="#">104TA2224</a>
D1=127	D2=40	B1=44,5	B2=30,1	REF <a href="#">104TA2228</a>
D1=139	D2=60	B1=57,2	B2=46,2	REF <a href="#">104TA2180</a>
D1=144	D2=60	B1=45,3	B2=36,5	REF <a href="#">140TA3915</a>
D1=160	D2=55	B1=65	B2=56	REF <a href="#">140TA3916</a>
D1=163	D2=57	B1=57,4	B2=41	REF <a href="#">104TA2291</a>
D1=175	D2=80	B1=66	B2=60,1	REF <a href="#">140TA3917</a>

Dimensions in mm

# MAST ROLLERS

For all our latest catalogue updates and company info: [www.tvh.com](http://www.tvh.com)

MAST ROLLERS

## TYPE: ROL09

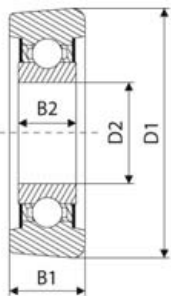

D1=52,8	D2=30	B1=19	B2=18	REF <a href="#">140TA3918</a>
D1=60,5	D2=35	B1=23	B2=20	REF <a href="#">140TA3919</a>
D1=61,7	D2=24	B1=24	B2=16	REF <a href="#">116TA2545</a>
D1=61,8	D2=24	B1=24	B2=15	REF <a href="#">109TA5948</a>
D1=69,5	D2=24	B1=26	B2=15	REF <a href="#">104TA2239</a>
D1=69,9	D2=24	B1=25,9	B2=21	REF <a href="#">140TA3920</a>
D1=70	D2=24	B1=26	B2=15	REF <a href="#">104TA2242</a>
D1=70	D2=25	B1=25	B2=20	REF <a href="#">116TA2540</a>
D1=70	D2=30	B1=24	B2=24	REF <a href="#">140TA3921</a>
D1=70	D2=30	B1=24	B2=24	REF <a href="#">140TA3922</a>
D1=70,4	D2=25	B1=25	B2=20	REF <a href="#">110TA9487</a>
D1=70,5	D2=24	B1=26	B2=15	REF <a href="#">104TA2245</a>
D1=71	D2=30	B1=21	B2=21	REF <a href="#">140TA3923</a>
D1=75,7	D2=28	B1=26	B2=21	REF <a href="#">116TA2593</a>
D1=76	D2=30	B1=23	B2=19,1	REF <a href="#">104TA2258</a>
D1=76,2	D2=28	B1=26	B2=21	REF <a href="#">140TA3924</a>
D1=77	D2=30	B1=23	B2=18,9	REF <a href="#">140TA3925</a>
D1=77,5	D2=28	B1=27,8	B2=18	REF <a href="#">104TA2248</a>
D1=77,5	D2=28	B1=28	B2=18	REF <a href="#">140TA3926</a>
D1=77,8	D2=28	B1=28	B2=23	REF <a href="#">140TA3927</a>
D1=78	D2=28	B1=24	B2=21	REF <a href="#">140TA3928</a>
D1=78	D2=30	B1=22	B2=22	REF <a href="#">116TA2642</a>
D1=78	D2=30	B1=24	B2=22	REF <a href="#">140TA3929</a>
D1=78	D2=30	B1=24	B2=24	REF <a href="#">140TA3930</a>
D1=78,2	D2=30	B1=24	B2=24	REF <a href="#">140TA3931</a>
D1=78,3	D2=28	B1=24	B2=21	REF <a href="#">104TA2253</a>
D1=78,5	D2=28	B1=24	B2=21	REF <a href="#">116TA2813</a>
D1=78,6	D2=28	B1=24	B2=21	REF <a href="#">140TA3932</a>
D1=78,6	D2=30	B1=24	B2=24	REF <a href="#">140TA3933</a>
D1=78,6	D2=30	B1=24	B2=24	REF <a href="#">140TA3934</a>
D1=78,7	D2=28	B1=24	B2=15	REF <a href="#">109TA5844</a>
D1=78,7	D2=28	B1=24	B2=15	REF <a href="#">140TA3935</a>
D1=79	D2=30	B1=23,9	B2=24	REF <a href="#">140TA3936</a>
D1=79	D2=30	B1=24	B2=24	REF <a href="#">140TA3937</a>
D1=79,5	D2=28	B1=24	B2=21	REF <a href="#">116TA2731</a>
D1=79,5	D2=30	B1=28,5	B2=16	REF <a href="#">104TA2260</a>
D1=79,8	D2=28	B1=24	B2=15,3	REF <a href="#">104TA3300</a>
D1=80	D2=30	B1=28,7	B2=16,3	REF <a href="#">116TA2514</a>
D1=80	D2=40	B1=22	B2=15,5	REF <a href="#">140TA3938</a>
D1=80,5	D2=30	B1=28,5	B2=16,5	REF <a href="#">104TA2261</a>
D1=81,8	D2=40	B1=21	B2=18	REF <a href="#">140TA3939</a>
D1=86	D2=30	B1=26	B2=19	REF <a href="#">140TA3940</a>
D1=86,5	D2=30	B1=28,2	B2=16,6	REF <a href="#">104TA2262</a>

D1=87,4	D2=30	B1=28,5	B2=16	REF <a href="#">104TA2263</a>
D1=88	D2=29,9	B1=28,5	B2=16,7	REF <a href="#">104TA2264</a>
D1=88,5	D2=33	B1=30	B2=20	REF <a href="#">104TA2266</a>
D1=88,5	D2=33	B1=30	B2=20	REF <a href="#">140TA3941</a>
D1=88,5	D2=35	B1=30	B2=22	REF <a href="#">116TA2778</a>
D1=88,5	D2=35	B1=33	B2=29	REF <a href="#">140TA3942</a>
D1=88,6	D2=33	B1=30	B2=20	REF <a href="#">140TA3943</a>
D1=88,6	D2=35	B1=30	B2=25,4	REF <a href="#">116TA2651</a>
D1=88,7	D2=40	B1=28,9	B2=28,9	REF <a href="#">140TA3944</a>
D1=88,8	D2=35	B1=30	B2=26	REF <a href="#">104TA2267</a>
D1=88,9	D2=35	B1=28	B2=22	REF <a href="#">140TA3945</a>
D1=88,9	D2=35	B1=28	B2=24	REF <a href="#">140TA3946</a>
D1=89	D2=35	B1=28	B2=22	REF <a href="#">140TA3947</a>
D1=89	D2=35	B1=30	B2=26	REF <a href="#">140TA3948</a>
D1=89	D2=35	B1=38	B2=27	REF <a href="#">116TA2779</a>
D1=89,3	D2=35	B1=30	B2=17	REF <a href="#">140TA3949</a>
D1=89,4	D2=30	B1=27,5	B2=18	REF <a href="#">104TA2265</a>
D1=90,5	D2=40	B1=29	B2=23,6	REF <a href="#">140TA3950</a>
D1=90,7	D2=40	B1=28,9	B2=23,9	REF <a href="#">140TA3951</a>
D1=91,3	D2=40	B1=25,5	B2=15	REF <a href="#">140TA3952</a>
D1=91,4	D2=35	B1=32	B2=20	REF <a href="#">104TA2268</a>
D1=92,6	D2=35	B1=31,8	B2=20	REF <a href="#">104TA2269</a>
D1=93,3	D2=35	B1=31,3	B2=20	REF <a href="#">109TA5897</a>
D1=93,5	D2=35	B1=31,8	B2=20	REF <a href="#">116TA3347</a>
D1=95,5	D2=34,7	B1=25	B2=21	REF <a href="#">140TA3953</a>
D1=96,1	D2=35	B1=25	B2=21	REF <a href="#">140TA3954</a>
D1=96,6	D2=35	B1=25	B2=22	REF <a href="#">140TA3955</a>
D1=97,3	D2=33	B1=31,9	B2=18	REF <a href="#">116TA2832</a>
D1=98,5	D2=35	B1=29	B2=21	REF <a href="#">104TA2270</a>
D1=99	D2=35	B1=28	B2=21	REF <a href="#">140TA3956</a>
D1=99	D2=40	B1=27	B2=23	REF <a href="#">116TA2827</a>
D1=99,5	D2=36	B1=28	B2=25	REF <a href="#">104TA2443</a>
D1=99,6	D2=40	B1=27	B2=23	REF <a href="#">116TA2591</a>
D1=100	D2=36	B1=27,9	B2=25	REF <a href="#">104TA2446</a>
D1=100	D2=40	B1=33	B2=29,7	REF <a href="#">104TA2454</a>
D1=100,1	D2=40	B1=34,8	B2=30,1	REF <a href="#">140TA3957</a>
D1=100,5	D2=36	B1=27,9	B2=19,5	REF <a href="#">119TA4339</a>
D1=100,8	D2=36	B1=27,8	B2=25,2	REF <a href="#">104TA2447</a>
D1=101,3	D2=35	B1=28,5	B2=21	REF <a href="#">104TA2273</a>
D1=101,5	D2=35	B1=27	B2=22,3	REF <a href="#">140TA3958</a>
D1=101,5	D2=36	B1=27,5	B2=25	REF <a href="#">104TA2449</a>
D1=101,5	D2=36	B1=28	B2=19,5	REF <a href="#">104TA2451</a>
D1=101,5	D2=36	B1=28	B2=25	REF <a href="#">116TA2526</a>
D1=101,5	D2=40	B1=35	B2=30,1	REF <a href="#">104TA2455</a>
D1=102	D2=35	B1=25,5	B2=21	REF <a href="#">140TA3959</a>
D1=102	D2=35	B1=28	B2=21	REF <a href="#">140TA3960</a>
D1=102	D2=36	B1=28	B2=25	REF <a href="#">104TA2452</a>
D1=102	D2=40	B1=27	B2=23	REF <a href="#">119TA4330</a>
D1=103,3	D2=40	B1=40,7	B2=30,1	REF <a href="#">109TA5903</a>
D1=103,5	D2=40	B1=42,9	B2=30	REF <a href="#">140TA3961</a>
D1=104,2	D2=40	B1=43	B2=30,1	REF <a href="#">104TA2459</a>
D1=104,3	D2=40	B1=40,9	B2=30	REF <a href="#">116TA2776</a>
D1=105	D2=40	B1=41	B2=30	REF <a href="#">140TA3962</a>

Dimensions in mm

# MAST ROLLERS



For all our latest catalogue updates and company info: [www.tvh.com](http://www.tvh.com)

MAST ROLLERS

D1=105	D2=40	B1=43,2	B2=30,5	REF <a href="#">116TA2775</a>
D1=106,4	D2=35	B1=25	B2=19,5	REF <a href="#">140TA3963</a>
D1=106,8	D2=40	B1=34	B2=23	REF <a href="#">104TA2460</a>
D1=106,8	D2=85	B1=37	B2=31	REF <a href="#">140TA3964</a>
D1=107	D2=45	B1=37	B2=27,6	REF <a href="#">140TA3965</a>
D1=107,3	D2=36	B1=28	B2=28	REF <a href="#">116TA2795</a>
D1=107,4	D2=45	B1=26	B2=26	REF <a href="#">140TA3966</a>
D1=107,9	D2=35	B1=31	B2=21	REF <a href="#">140TA3967</a>
D1=108	D2=45	B1=25,8	B2=26	REF <a href="#">140TA3968</a>
D1=108,5	D2=45	B1=26	B2=26	REF <a href="#">140TA3969</a>
D1=108,5	D2=45	B1=31	B2=31	REF <a href="#">104TA2467</a>
D1=108,6	D2=45	B1=38,5	B2=30,2	REF <a href="#">140TA3970</a>
D1=108,7	D2=35	B1=25	B2=22	REF <a href="#">140TA3971</a>
D1=109	D2=36	B1=27,8	B2=27,8	REF <a href="#">140TA3972</a>
D1=109	D2=50	B1=41	B2=37	REF <a href="#">140TA3973</a>
D1=109,2	D2=45	B1=38,4	B2=30,5	REF <a href="#">109TA5907</a>
D1=109,3	D2=45	B1=38,4	B2=30	REF <a href="#">140TA3974</a>
D1=110,3	D2=45	B1=38,5	B2=30,2	REF <a href="#">140TA3975</a>
D1=111	D2=35	B1=30	B2=20	REF <a href="#">104TA2275</a>
D1=111	D2=72	B1=30	B2=16	REF <a href="#">104TA2481</a>
D1=111,5	D2=35	B1=30	B2=20	REF <a href="#">104TA2276</a>
D1=112,5	D2=35	B1=30	B2=20	REF <a href="#">104TA2442</a>
D1=113,5	D2=54,8	B1=34,9	B2=21	REF <a href="#">140TA3976</a>
D1=113,9	D2=45	B1=30	B2=25	REF <a href="#">110TA9479</a>
D1=114,4	D2=40	B1=32	B2=23,5	REF <a href="#">140TA3977</a>
D1=114,8	D2=40	B1=30	B2=23	REF <a href="#">140TA3978</a>
D1=114,8	D2=40	B1=30	B2=23	REF <a href="#">140TA3979</a>
D1=114,8	D2=40	B1=32	B2=23	REF <a href="#">140TA3980</a>
D1=115	D2=45	B1=30	B2=25	REF <a href="#">109TA5917</a>
D1=115,3	D2=40	B1=30	B2=23	REF <a href="#">140TA3981</a>
D1=115,8	D2=40	B1=30	B2=23	REF <a href="#">140TA3982</a>
D1=118	D2=40	B1=33	B2=23	REF <a href="#">140TA3983</a>
D1=118,3	D2=40	B1=28	B2=23	REF <a href="#">116TA2789</a>
D1=118,9	D2=40	B1=28	B2=23	REF <a href="#">140TA3984</a>
D1=119,5	D2=40	B1=28	B2=23	REF <a href="#">116TA2812</a>
D1=120	D2=55	B1=49	B2=45	REF <a href="#">104TA2470</a>
D1=120,1	D2=40	B1=28	B2=23	REF <a href="#">140TA3985</a>
D1=120,6	D2=40	B1=28	B2=23	REF <a href="#">140TA3986</a>
D1=123	D2=50	B1=40	B2=27	REF <a href="#">140TA3987</a>
D1=123	D2=55	B1=49	B2=45	REF <a href="#">104TA2471</a>
D1=123,5	D2=45	B1=34	B2=25	REF <a href="#">140TA3988</a>
D1=123,5	D2=50	B1=40	B2=40	REF <a href="#">140TA3989</a>
D1=124,3	D2=45	B1=40	B2=30	REF <a href="#">116TA2582</a>
D1=126,5	D2=40	B1=43	B2=30	REF <a href="#">104TA2462</a>
D1=126,5	D2=40	B1=44	B2=30,1	REF <a href="#">104TA2463</a>
D1=126,5	D2=45	B1=30	B2=25	REF <a href="#">140TA3990</a>
D1=126,7	D2=40	B1=42,8	B2=30	REF <a href="#">109TA5908</a>
D1=126,7	D2=40	B1=42,8	B2=30,2	REF <a href="#">104TA2222</a>
D1=127	D2=80	B1=44,5	B2=35	REF <a href="#">104TA3035</a>
D1=127,4	D2=40	B1=43	B2=30	REF <a href="#">116TA2509</a>
D1=127,5	D2=40	B1=45	B2=30,1	REF <a href="#">104TA2465</a>
D1=128	D2=40	B1=43	B2=30	REF <a href="#">109TA5918</a>
D1=128	D2=40	B1=43	B2=30	REF <a href="#">140TA3991</a>

D1=128	D2=45	B1=31,8	B2=25	REF <a href="#">140TA3992</a>
D1=130,5	D2=50	B1=41	B2=27	REF <a href="#">116TA2722</a>
D1=139,3	D2=90	B1=42	B2=34,2	REF <a href="#">140TA3993</a>
D1=143,5	D2=50	B1=44	B2=30,2	REF <a href="#">104TA2469</a>
D1=148,7	D2=65	B1=38,8	B2=29	REF <a href="#">104TA2473</a>
D1=149	D2=65	B1=40	B2=40	REF <a href="#">140TA3994</a>
D1=149	D2=65	B1=44	B2=30	REF <a href="#">140TA3995</a>
D1=149,7	D2=60	B1=45	B2=36,5	REF <a href="#">116TA2777</a>
D1=165	D2=76	B1=38,4	B2=29	REF <a href="#">140TA3996</a>
D1=190	D2=90	B1=52	B2=54	REF <a href="#">140TA3997</a>

## TYPE: ROL10

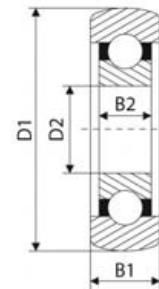

D1=34,8	D2=16,5	B1=26	B2=26	REF <a href="#">104TA2407</a>
D1=60,4	D2=35	B1=23	B2=20	REF <a href="#">140TA3998</a>
D1=60,5	D2=35	B1=20	B2=16	REF <a href="#">104TA2113</a>
D1=60,5	D2=35	B1=23	B2=20	REF <a href="#">140TA3999</a>
D1=61,7	D2=35	B1=22	B2=17	REF <a href="#">140TA4000</a>
D1=63,5	D2=24	B1=24	B2=20	REF <a href="#">140TA4001</a>
D1=65,5	D2=40	B1=25,4	B2=22,2	REF <a href="#">104TA2115</a>
D1=69,6	D2=25	B1=20	B2=20	REF <a href="#">140TA4002</a>
D1=70	D2=30	B1=24	B2=24	REF <a href="#">140TA4003</a>
D1=72	D2=30	B1=23,8	B2=23,8	REF <a href="#">140TA4004</a>
D1=73,5	D2=25	B1=18,5	B2=15,2	REF <a href="#">104TA2109</a>
D1=73,8	D2=40	B1=25	B2=20	REF <a href="#">140TA4005</a>
D1=75,3	D2=28	B1=23	B2=22,5	REF <a href="#">140TA4006</a>
D1=75,5	D2=30	B1=26	B2=24	REF <a href="#">140TA4007</a>
D1=77,3	D2=25	B1=20	B2=20	REF <a href="#">140TA4008</a>
D1=80	D2=40	B1=22,2	B2=18,6	REF <a href="#">140TA4009</a>
D1=81,7	D2=40	B1=21	B2=18	REF <a href="#">140TA4010</a>
D1=81,7	D2=45	B1=25	B2=17	REF <a href="#">109TA5846</a>
D1=89,5	D2=40	B1=25,4	B2=22,2	REF <a href="#">140TA4011</a>
D1=89,6	D2=40	B1=25,5	B2=16	REF <a href="#">140TA4012</a>
D1=89,9	D2=40	B1=29	B2=29	REF <a href="#">140TA4013</a>
D1=90	D2=40	B1=29	B2=28,8	REF <a href="#">140TA4014</a>
D1=90,5	D2=40	B1=29	B2=28,7	REF <a href="#">140TA4015</a>
D1=91	D2=40	B1=25,5	B2=16	REF <a href="#">140TA4016</a>
D1=91	D2=55	B1=24	B2=20	REF <a href="#">140TA4017</a>
D1=98	D2=35	B1=28	B2=21	REF <a href="#">104TA1636</a>
D1=100,5	D2=55	B1=28	B2=21,3	REF <a href="#">140TA4018</a>
D1=118,9	D2=45	B1=29	B2=25	REF <a href="#">140TA4019</a>
D1=119	D2=45	B1=32	B2=25	REF <a href="#">116TA2533</a>
D1=123	D2=50	B1=40	B2=27	REF <a href="#">140TA4020</a>
D1=127	D2=45	B1=34,6	B2=25	REF <a href="#">104TA2034</a>
D1=127,7	D2=60	B1=34	B2=22	REF <a href="#">140TA4021</a>
D1=129	D2=45	B1=36	B2=25	REF <a href="#">104TA3279</a>

Dimensions in mm

# MAST ROLLERS

For all our latest catalogue updates and company info: [www.tvh.com](http://www.tvh.com)

MAST ROLLERS

D1=129,2	D2=75	B1=34	B2=30	REF	<a href="#">104TA2156</a>
D1=130	D2=50	B1=40	B2=27	REF	<a href="#">140TA4022</a>
D1=130	D2=75	B1=34	B2=30	REF	<a href="#">104TA2157</a>
D1=131	D2=50	B1=40	B2=27	REF	<a href="#">140TA4023</a>
D1=136,9	D2=55	B1=47,8	B2=38,8	REF	<a href="#">104TA2050</a>
D1=137	D2=55	B1=46,5	B2=43,7	REF	<a href="#">140TA4024</a>
D1=139,7	D2=50	B1=45,6	B2=30,1	REF	<a href="#">104TA3283</a>
D1=150	D2=90	B1=40	B2=37,5	REF	<a href="#">140TA4025</a>
D1=151	D2=55	B1=45	B2=29	REF	<a href="#">140TA4026</a>
D1=152	D2=60	B1=45	B2=30,6	REF	<a href="#">116TA2624</a>
D1=158	D2=55	B1=46	B2=29	REF	<a href="#">104TA2055</a>
D1=159,2	D2=55	B1=47,8	B2=38,5	REF	<a href="#">104TA2139</a>
D1=160	D2=70	B1=70	B2=54	REF	<a href="#">140TA4027</a>
D1=161,5	D2=45	B1=38,3	B2=24,9	REF	<a href="#">104TA2036</a>
D1=162	D2=55	B1=47,7	B2=38,5	REF	<a href="#">140TA4028</a>
D1=164	D2=50	B1=42,7	B2=42,7	REF	<a href="#">104TA2091</a>
D1=164	D2=50	B1=43	B2=30	REF	<a href="#">104TA3285</a>
D1=188	D2=65	B1=52	B2=46,8	REF	<a href="#">104TA2155</a>
D1=189	D2=60	B1=48,1	B2=48	REF	<a href="#">104TA2096</a>
D1=200	D2=70	B1=56	B2=35	REF	<a href="#">140TA4029</a>
D1=205	D2=100	B1=52	B2=34	REF	<a href="#">104TA2073</a>
D1=250	D2=85	B1=90	B2=71	REF	<a href="#">140TA4030</a>
D1=252	D2=85	B1=70	B2=66	REF	<a href="#">109TA5949</a>

## TYPE: ROL11

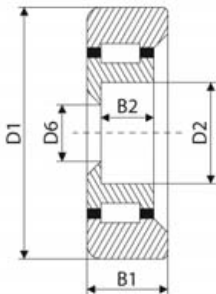

D1=39,9	D2=12,3	B1=21	B2=16,5	D6=12,3	REF	<a href="#">119TA4281</a>
D1=52	D2=22	B1=15,4	B2=11	D6=9	REF	<a href="#">116TA2685</a>
D1=52	D2=22	B1=15,5	B2=11	D6=9	REF	<a href="#">140TA4031</a>
D1=52	D2=25	B1=15,5	B2=11	D6=9	REF	<a href="#">140TA4032</a>
D1=56	D2=17	B1=19,5	B2=18	D6=17	REF	<a href="#">116TA2585</a>
D1=56	D2=17	B1=19,6	B2=18	D6=0	REF	<a href="#">140TA4033</a>
D1=69,4	D2=24	B1=25,9	B2=14,6	D6=11	REF	<a href="#">140TA4034</a>
D1=70,5	D2=26	B1=25,8	B2=19,4	D6=11	REF	<a href="#">140TA4035</a>
D1=75,2	D2=30	B1=24	B2=16,5	D6=18,9	REF	<a href="#">104TA3294</a>
D1=75,2	D2=30	B1=24,5	B2=16	D6=19	REF	<a href="#">140TA4036</a>
D1=75,4	D2=30	B1=24	B2=16,4	D6=19	REF	<a href="#">140TA4037</a>
D1=75,5	D2=30	B1=24	B2=16	D6=19	REF	<a href="#">116TA2663</a>
D1=75,8	D2=30	B1=23,8	B2=15	D6=19,4	REF	<a href="#">140TA4038</a>
D1=76	D2=29,9	B1=24	B2=16	D6=19	REF	<a href="#">110TA9482</a>
D1=76,1	D2=30	B1=23,9	B2=16,3	D6=19	REF	<a href="#">104TA3207</a>
D1=76,7	D2=30	B1=24	B2=16,5	D6=19	REF	<a href="#">104TA3208</a>
D1=77,5	D2=28	B1=27	B2=14,4	D6=14	REF	<a href="#">104TA3293</a>
D1=77,8	D2=30	B1=24	B2=16,1	D6=19,2	REF	<a href="#">119TA3824</a>
D1=78	D2=30	B1=24	B2=16,5	D6=19	REF	<a href="#">104TA3212</a>
D1=78,2	D2=30	B1=24	B2=16	D6=19	REF	<a href="#">104TA3211</a>

D1=78,4	D2=30	B1=24	B2=16	D6=19	REF	<a href="#">140TA4039</a>
D1=78,5	D2=30	B1=24	B2=16,5	D6=19,2	REF	<a href="#">104TA3213</a>
D1=79	D2=28	B1=24	B2=15	D6=14	REF	<a href="#">140TA4040</a>
D1=80	D2=28	B1=24	B2=15	D6=14	REF	<a href="#">104TA2256</a>
D1=80,5	D2=36	B1=22,5	B2=17,3	D6=0	REF	<a href="#">140TA4041</a>
D1=80,8	D2=35	B1=25,7	B2=17	D6=20,3	REF	<a href="#">140TA4042</a>
D1=81,5	D2=36	B1=22,5	B2=17	D6=19,2	REF	<a href="#">140TA4043</a>
D1=82	D2=35	B1=27	B2=16	D6=18	REF	<a href="#">104TA3215</a>
D1=88,3	D2=33	B1=28,8	B2=15,3	D6=16	REF	<a href="#">140TA4044</a>
D1=88,3	D2=35	B1=29,9	B2=22,6	D6=13,6	REF	<a href="#">140TA4045</a>
D1=88,4	D2=35	B1=35,5	B2=30,3	D6=25,5	REF	<a href="#">140TA4046</a>
D1=88,5	D2=33	B1=29	B2=15	D6=16	REF	<a href="#">104TA3214</a>
D1=88,5	D2=33	B1=29	B2=15	D6=16	REF	<a href="#">116TA2498</a>
D1=88,5	D2=35	B1=30	B2=24,5	D6=15,8	REF	<a href="#">140TA4047</a>
D1=88,5	D2=35	B1=32	B2=26,6	D6=25,4	REF	<a href="#">104TA3216</a>
D1=88,5	D2=36	B1=29	B2=17,5	D6=20	REF	<a href="#">140TA4048</a>
D1=88,8	D2=36	B1=28,8	B2=18	D6=20	REF	<a href="#">140TA4049</a>
D1=89	D2=36	B1=28,8	B2=17,5	D6=20	REF	<a href="#">140TA4050</a>
D1=89,5	D2=40	B1=25,9	B2=15,9	D6=18	REF	<a href="#">104TA3222</a>
D1=89,5	D2=40	B1=26,5	B2=16	D6=18	REF	<a href="#">104TA3221</a>
D1=89,6	D2=40	B1=25,5	B2=16	D6=18	REF	<a href="#">116TA2665</a>
D1=90	D2=36	B1=29	B2=16,8	D6=20	REF	<a href="#">140TA4051</a>
D1=90	D2=40	B1=27	B2=16	D6=18	REF	<a href="#">104TA3223</a>
D1=90,3	D2=36	B1=29	B2=16,5	D6=20	REF	<a href="#">140TA4052</a>
D1=90,3	D2=36	B1=29	B2=17	D6=20	REF	<a href="#">116TA3343</a>
D1=90,5	D2=36	B1=28,6	B2=17	D6=20,2	REF	<a href="#">140TA4053</a>
D1=90,5	D2=40	B1=25,5	B2=16	D6=18	REF	<a href="#">104TA3224</a>
D1=90,6	D2=36	B1=28,9	B2=16,7	D6=20	REF	<a href="#">109TA5951</a>
D1=90,8	D2=36	B1=29	B2=16,7	D6=20	REF	<a href="#">104TA3219</a>
D1=91,5	D2=40	B1=25,5	B2=15	D6=18	REF	<a href="#">140TA4054</a>
D1=91,7	D2=40	B1=25,5	B2=16	D6=18	REF	<a href="#">140TA4055</a>
D1=102,5	D2=40	B1=23,9	B2=16	D6=18	REF	<a href="#">104TA3225</a>
D1=102,5	D2=40	B1=25,5	B2=16	D6=18,4	REF	<a href="#">140TA4056</a>
D1=104,8	D2=42	B1=28,5	B2=24,5	D6=25,2	REF	<a href="#">140TA4057</a>
D1=105	D2=42	B1=34	B2=20,5	D6=23	REF	<a href="#">104TA3228</a>
D1=105,1	D2=42	B1=29	B2=24	D6=25	REF	<a href="#">140TA4058</a>
D1=105,3	D2=42	B1=28,5	B2=24,5	D6=25	REF	<a href="#">140TA4059</a>
D1=105,5	D2=42	B1=28,5	B2=24,5	D6=25	REF	<a href="#">140TA4060</a>
D1=105,7	D2=42	B1=34	B2=22,5	D6=23,3	REF	<a href="#">104TA3229</a>
D1=106	D2=42	B1=34	B2=20,3	D6=23,8	REF	<a href="#">104TA3230</a>
D1=107	D2=42	B1=34	B2=21	D6=23	REF	<a href="#">140TA4061</a>
D1=107,5	D2=42	B1=34	B2=20	D6=23,5	REF	<a href="#">104TA3231</a>
D1=107,5	D2=42	B1=34	B2=20,6	D6=23,2	REF	<a href="#">116TA2666</a>
D1=107,5	D2=44	B1=34	B2=25	D6=17,5	REF	<a href="#">140TA4062</a>
D1=109,8	D2=42	B1=29,4	B2=20,5	D6=18	REF	<a href="#">140TA4063</a>
D1=109,9	D2=42	B1=29,5	B2=20,6	D6=18,4	REF	<a href="#">104TA3232</a>
D1=110,1	D2=42	B1=29,5	B2=21	D6=20,4	REF	<a href="#">140TA4064</a>
D1=110,2	D2=42	B1=29,4	B2=20,6	D6=18,6	REF	<a href="#">140TA4065</a>

Dimensions in mm



# MAST ROLLERS

For all our latest catalogue updates and company info: [www.tvh.com](http://www.tvh.com)



MAST ROLLERS

## TYPE: ROL12

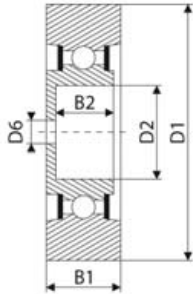

D1=78	D2=30	B1=26	B2=17,4	D6=10,6	REF <a href="#">140TA4066</a>
D1=88,8	D2=40,4	B1=33,4	B2=23	D6=10,6	REF <a href="#">140TA4067</a>
D1=94,5	D2=35	B1=28	B2=20,4	D6=6	REF <a href="#">104TA3249</a>
D1=95	D2=35	B1=28	B2=20,4	D6=6	REF <a href="#">104TA3250</a>
D1=97,2	D2=50	B1=29	B2=24,5	D6=9	REF <a href="#">116TA2579</a>
D1=106,8	D2=50	B1=35	B2=30,5	D6=9	REF <a href="#">140TA4068</a>
D1=108	D2=40	B1=31	B2=21	D6=23	REF <a href="#">140TA4069</a>
D1=109,8	D2=40	B1=32	B2=23	D6=6	REF <a href="#">104TA3256</a>
D1=110	D2=40	B1=32	B2=22,9	D6=6	REF <a href="#">104TA3257</a>
D1=114,5	D2=35	B1=28	B2=20	D6=5,5	REF <a href="#">104TA3252</a>
D1=115,1	D2=35	B1=28	B2=20,3	D6=6	REF <a href="#">104TA3254</a>
D1=115,5	D2=35	B1=28	B2=20	D6=6	REF <a href="#">104TA3255</a>
D1=124,5	D2=45	B1=38	B2=24,6	D6=20,5	REF <a href="#">104TA3233</a>
D1=124,5	D2=45	B1=38	B2=24,8	D6=20	REF <a href="#">140TA4070</a>
D1=125	D2=45	B1=38	B2=25	D6=20	REF <a href="#">104TA3234</a>
D1=125,5	D2=40	B1=32	B2=23	D6=6,3	REF <a href="#">104TA3258</a>
D1=126	D2=40	B1=32	B2=23	D6=6	REF <a href="#">104TA3259</a>

## TYPE: ROL13

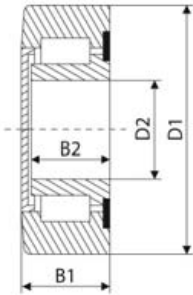

D1=72	D2=35	B1=28,9	B2=19,8	REF <a href="#">116TA2767</a>
D1=75,5	D2=25	B1=27	B2=22,5	REF <a href="#">104TA3262</a>
D1=75,7	D2=30	B1=31,7	B2=29,5	REF <a href="#">140TA4071</a>
D1=76	D2=25	B1=27	B2=22	REF <a href="#">104TA3263</a>
D1=88	D2=35	B1=39	B2=36,8	REF <a href="#">140TA4072</a>
D1=90	D2=40	B1=29	B2=27,8	REF <a href="#">140TA4073</a>
D1=92	D2=35	B1=32	B2=28,5	REF <a href="#">140TA4074</a>
D1=92,5	D2=35	B1=37	B2=34,6	REF <a href="#">140TA4075</a>
D1=101,4	D2=38	B1=39,6	B2=28,5	REF <a href="#">140TA4076</a>
D1=116,5	D2=35	B1=34	B2=21	REF <a href="#">140TA4077</a>
D1=116,5	D2=35	B1=34	B2=21,8	REF <a href="#">140TA4078</a>
D1=117	D2=35	B1=34,1	B2=21,8	REF <a href="#">140TA4079</a>
D1=120	D2=55	B1=49	B2=43	REF <a href="#">140TA4080</a>
D1=130	D2=55	B1=45	B2=40	REF <a href="#">104TA3260</a>

## TYPE: ROL14

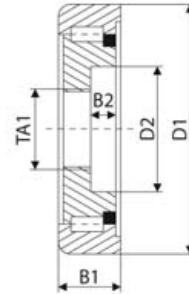

D1=80	D2=35	B1=20	B2=12	TA1=M12	REF <a href="#">104TA3301</a>
D1=84,9	D2=52,7	B1=20	B2=8,6	TA1=M14	REF <a href="#">104TA3306</a>
D1=100	D2=45	B1=20	B2=12	TA1=M16	REF <a href="#">140TA4081</a>
D1=107	D2=35	B1=31	B2=14	TA1=M16	REF <a href="#">104TA3303</a>
D1=122,5	D2=45	B1=36	B2=17	TA1=M20	REF <a href="#">104TA3304</a>

## TYPE: ROL15

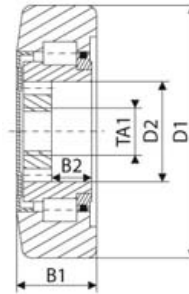

D1=75	D2=30	B1=24	B2=10	TA1=M12	REF <a href="#">104TA3308</a>
D1=76	D2=30	B1=24	B2=9,7	TA1=M12	REF <a href="#">104TA3309</a>
D1=77	D2=30	B1=23,9	B2=10,3	TA1=M12	REF <a href="#">104TA3310</a>
D1=89	D2=30	B1=36,5	B2=15	TA1=M12	REF <a href="#">104TA3311</a>
D1=89,5	D2=36	B1=29	B2=9,2	TA1=M16	REF <a href="#">104TA3312</a>
D1=90,5	D2=36	B1=29	B2=9	TA1=M16	REF <a href="#">104TA3313</a>
D1=91,5	D2=36	B1=29	B2=9,8	TA1=M16	REF <a href="#">104TA3314</a>
D1=105	D2=42	B1=34,5	B2=9,6	TA1=M20	REF <a href="#">104TA3316</a>
D1=105,5	D2=42	B1=34	B2=9,5	TA1=M20	REF <a href="#">104TA3317</a>
D1=105,7	D2=42	B1=33,8	B2=9,6	TA1=M20	REF <a href="#">140TA4082</a>
D1=106,5	D2=42	B1=34	B2=9,6	TA1=M20	REF <a href="#">104TA3318</a>
D1=108	D2=40	B1=37	B2=18	TA1=M10	REF <a href="#">104TA3315</a>

## TYPE: ROL16

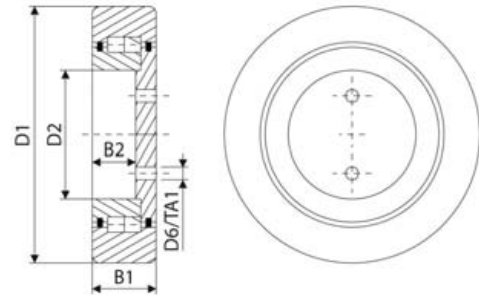

D1=77,7	D2=30	B1=29	B2=23	D6=6,5	REF <a href="#">140TA4083</a>
D1=80	D2=40	B1=21,9	B2=16	TA1=M10	REF <a href="#">104TA3323</a>
D1=80	D2=40	B1=30	B2=23	TA1=M10	REF <a href="#">104TA3324</a>
D1=84,8	D2=40	B1=22	B2=16	TA1=M10	REF <a href="#">140TA4084</a>
D1=85	D2=40	B1=30	B2=18	TA1=M10	REF <a href="#">104TA3325</a>
D1=88	D2=30	B1=35	B2=24	D6=6,5	REF <a href="#">140TA4085</a>

Dimensions in mm

# MAST ROLLERS

For all our latest catalogue updates and company info: [www.tvh.com](http://www.tvh.com)

MAST ROLLERS

D1=88,7	D2=40	B1=32,5	B2=20	D6=6,5	REF <a href="#">140TA4086</a>
D1=88,8	D2=35	B1=30,1	B2=21,2	D6=8,6	REF <a href="#">104TA3336</a>
D1=91,9	D2=35	B1=22	B2=16	TA1=M8	REF <a href="#">104TA3322</a>
D1=104,4	D2=40	B1=22	B2=16	TA1=M10	REF <a href="#">104TA3326</a>
D1=105,7	D2=40	B1=21,9	B2=16	TA1=M10	REF <a href="#">104TA3327</a>
D1=105,8	D2=40	B1=22	B2=16	D6=10,5	REF <a href="#">116TA2497</a>
D1=106	D2=40	B1=22	B2=16	TA1=M10	REF <a href="#">140TA4087</a>
D1=106,3	D2=40	B1=22	B2=16	TA1=M10	REF <a href="#">140TA4088</a>
D1=106,9	D2=40	B1=22	B2=16	TA1=M10	REF <a href="#">140TA4089</a>
D1=107	D2=45	B1=37	B2=30,2	D6=9	REF <a href="#">140TA4090</a>
D1=109,8	D2=40	B1=22	B2=16	TA1=M10	REF <a href="#">104TA3329</a>
D1=109,8	D2=40	B1=30	B2=18	TA1=M10	REF <a href="#">104TA3328</a>
D1=110	D2=40	B1=29,9	B2=22,9	TA1=M10	REF <a href="#">104TA3330</a>
D1=110	D2=55	B1=30,5	B2=26	D6=9	REF <a href="#">104TA3333</a>
D1=110,5	D2=40	B1=21,9	B2=16	TA1=M10	REF <a href="#">140TA4091</a>
D1=110,5	D2=40	B1=22	B2=15,9	TA1=M10	REF <a href="#">104TA3331</a>
D1=110,8	D2=40	B1=22	B2=16	TA1=M10	REF <a href="#">140TA4092</a>
D1=111	D2=40	B1=22	B2=16	TA1=M10	REF <a href="#">140TA4093</a>
D1=114,6	D2=40	B1=22	B2=15,9	TA1=M10	REF <a href="#">104TA3332</a>
D1=122,8	D2=55	B1=42	B2=31,7	D6=8,5	REF <a href="#">140TA4094</a>
D1=122,9	D2=50	B1=40	B2=34,2	D6=8,9	REF <a href="#">140TA4095</a>
D1=124	D2=55	B1=42	B2=31,5	D6=8,5	REF <a href="#">104TA3334</a>
D1=148,7	D2=60	B1=34	B2=29	D6=8,7	REF <a href="#">140TA4096</a>
D1=148,9	D2=60	B1=44	B2=36,8	D6=9	REF <a href="#">140TA4097</a>
D1=149	D2=60	B1=46	B2=30,5	D6=6,8	REF <a href="#">140TA4098</a>

## TYPE: ROL17

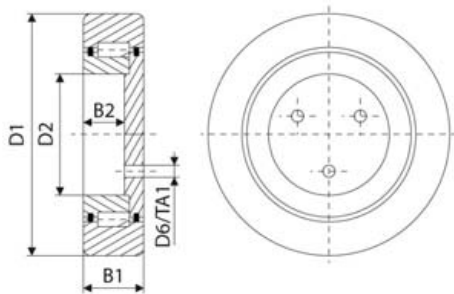

D1=77,7	D2=46	B1=22,9	B2=21,4	D6=5,6	REF <a href="#">140TA4099</a>
D1=77,7	D2=46	B1=24	B2=21	D6=5,5	REF <a href="#">140TA4100</a>
D1=77,7	D2=46	B1=24	B2=21,3	D6=4,6	REF <a href="#">140TA4101</a>
D1=78,2	D2=40	B1=24	B2=20,7	D6=5,3	REF <a href="#">140TA4102</a>
D1=88,9	D2=50	B1=31	B2=26	D6=4,5	REF <a href="#">140TA4103</a>
D1=89	D2=50	B1=30	B2=26,2	D6=5,5	REF <a href="#">140TA4104</a>
D1=90	D2=45	B1=30	B2=26,5	D6=6,6	REF <a href="#">104TA3337</a>
D1=101,5	D2=58	B1=28,3	B2=22,5	D6=5,2	REF <a href="#">140TA4105</a>
D1=101,9	D2=58	B1=28,5			REF <a href="#">140TA4106</a>
D1=102,2	D2=58	B1=27,9	B2=22	D6=5,4	REF <a href="#">140TA4107</a>
D1=104,9	D2=72	B1=29	B2=27	D6=4,5	REF <a href="#">140TA4108</a>
D1=105	D2=45	B1=30,1	B2=23	D6=9	REF <a href="#">104TA3338</a>
D1=119,8	D2=65	B1=40	B2=29,5	D6=8,5	REF <a href="#">140TA4109</a>
D1=123	D2=71	B1=40	B2=32,6	D6=8,3	REF <a href="#">140TA4110</a>
D1=124	D2=50	B1=35,1	B2=27,5	D6=9,1	REF <a href="#">140TA4111</a>
D1=135	D2=65	B1=42	B2=35	D6=9,8	REF <a href="#">140TA4112</a>
D1=139	D2=55	B1=40	B2=32	D6=9,1	REF <a href="#">140TA4113</a>
D1=147,9	D2=75	B1=34,9	B2=29	D6=8,6	REF <a href="#">104TA3335</a>

D1=220	D2=120	B1=64	B2=55	D6=8,5	REF <a href="#">140TA4114</a>
--------	--------	-------	-------	--------	-------------------------------

## TYPE: ROL18

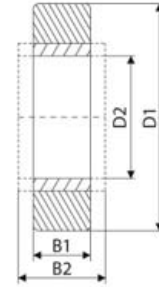

D1=31,8	D2=15,9	B1=16	B2=16		REF <a href="#">116TA2562</a>
D1=36	D2=14	B1=16,3	B2=18,3		REF <a href="#">140TA4115</a>
D1=38	D2=15,8	B1=16,4	B2=16		REF <a href="#">140TA4116</a>
D1=38	D2=16	B1=32	B2=32		REF <a href="#">116TA2561</a>
D1=38,6	D2=16	B1=16	B2=11		REF <a href="#">140TA4117</a>
D1=40	D2=20	B1=30	B2=30		REF <a href="#">140TA4118</a>
D1=40,2	D2=20	B1=30	B2=30		REF <a href="#">104TA3115</a>
D1=41,7	D2=16	B1=16	B2=11		REF <a href="#">140TA4119</a>
D1=42	D2=12	B1=13	B2=12,5		REF <a href="#">140TA4120</a>
D1=45	D2=19	B1=31,8	B2=31,5		REF <a href="#">140TA4121</a>
D1=46,5	D2=19	B1=25,4	B2=25,4		REF <a href="#">104TA2410</a>
D1=47,5	D2=25,4	B1=19	B2=19		REF <a href="#">140TA4122</a>
D1=49,8	D2=25,1	B1=38,8	B2=39,1		REF <a href="#">140TA4123</a>
D1=50	D2=20	B1=38	B2=38		REF <a href="#">104TA3117</a>
D1=50	D2=25	B1=20	B2=0		REF <a href="#">140TA4124</a>
D1=50	D2=25	B1=50	B2=50		REF <a href="#">104TA3123</a>
D1=50,8	D2=16	B1=31,8	B2=31,8		REF <a href="#">116TA2560</a>
D1=52	D2=25	B1=15	B2=15		REF <a href="#">140TA4125</a>
D1=52,8	D2=28	B1=20	B2=17		REF <a href="#">104TA3139</a>
D1=54	D2=24	B1=16,1	B2=16,1		REF <a href="#">140TA4126</a>
D1=56	D2=28	B1=19,9	B2=17		REF <a href="#">140TA4127</a>
D1=56	D2=28	B1=20	B2=17		REF <a href="#">104TA3140</a>
D1=56	D2=35	B1=20	B2=20		REF <a href="#">104TA3157</a>
D1=57,2	D2=19	B1=20,6	B2=19,6		REF <a href="#">140TA4128</a>
D1=60	D2=32	B1=24	B2=31,8		REF <a href="#">140TA4129</a>
D1=60,3	D2=28,5	B1=18	B2=13,2		REF <a href="#">104TA3142</a>
D1=61	D2=25,5	B1=20,7	B2=19		REF <a href="#">104TA3129</a>
D1=61	D2=28,5	B1=20,6	B2=15,9		REF <a href="#">104TA3144</a>
D1=62	D2=25	B1=21	B2=20		REF <a href="#">110TA9439</a>
D1=62	D2=35	B1=30	B2=27		REF <a href="#">140TA4130</a>
D1=62,7	D2=41,2	B1=20,5	B2=14		REF <a href="#">140TA4131</a>
D1=63,5	D2=30	B1=38	B2=40		REF <a href="#">119TA4286</a>
D1=65	D2=25	B1=50	B2=50		REF <a href="#">140TA4132</a>
D1=65	D2=32	B1=60	B2=60		REF <a href="#">140TA4133</a>
D1=66,5	D2=25,5	B1=38,1	B2=35,5		REF <a href="#">104TA3132</a>
D1=68	D2=30	B1=21	B2=20		REF <a href="#">140TA4134</a>
D1=69,5	D2=46	B1=35,4	B2=35		REF <a href="#">104TA3170</a>
D1=70	D2=25,5	B1=38,2	B2=38,2		REF <a href="#">104TA3133</a>
D1=73	D2=28,6	B1=20,5	B2=16		REF <a href="#">104TA2488</a>
D1=73	D2=35	B1=20,7	B2=19		REF <a href="#">104TA3159</a>
D1=73	D2=35	B1=23	B2=14,1		REF <a href="#">104TA3160</a>
D1=73	D2=35	B1=28,7	B2=21		REF <a href="#">116TA2771</a>

Dimensions in mm

# MAST ROLLERS



For all our latest catalogue updates and company info: [www.tvh.com](http://www.tvh.com)

MAST ROLLERS

D1=73	D2=35,2	B1=32,5	B2=29,8	REF <a href="#">116TA2549</a>
D1=78,2	D2=50	B1=22	B2=20	REF <a href="#">140TA4135</a>
D1=78,5	D2=50	B1=22	B2=20	REF <a href="#">140TA4136</a>
D1=79	D2=50	B1=22	B2=20	REF <a href="#">140TA4137</a>
D1=80	D2=32	B1=35	B2=28	REF <a href="#">140TA4138</a>
D1=80	D2=38	B1=31,8	B2=31,8	REF <a href="#">140TA4139</a>
D1=85,2	D2=40,2	B1=28	B2=20	REF <a href="#">140TA4140</a>
D1=85,4	D2=32	B1=76,3	B2=0	REF <a href="#">140TA4141</a>
D1=85,6	D2=38	B1=76,2	B2=76,2	REF <a href="#">140TA4142</a>
D1=88	D2=40	B1=22,3	B2=20,3	REF <a href="#">140TA4143</a>
D1=89	D2=44,5	B1=38	B2=32	REF <a href="#">140TA4144</a>
D1=93,5	D2=40	B1=22,3	B2=20,3	REF <a href="#">140TA4145</a>
D1=100	D2=40	B1=38,3	B2=40,4	REF <a href="#">116TA2709</a>
D1=101,5	D2=50,9	B1=44,5	B2=44,5	REF <a href="#">104TA3171</a>
D1=130,5	D2=70	B1=55	B2=47,5	REF <a href="#">104TA3176</a>
D1=139	D2=90	B1=54,7	B2=40,3	REF <a href="#">140TA4146</a>
D1=160	D2=110	B1=69	B2=0	REF <a href="#">140TA4147</a>

## TYPE: ROL19

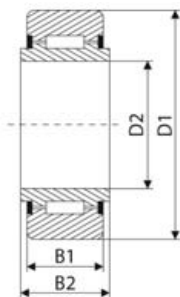

D1=22,2	D2=6,4	B1=12,7	B2=14,3	REF <a href="#">140TA4148</a>
D1=25,5	D2=7,9	B1=15,8	B2=17,5	REF <a href="#">104TA2176</a>
D1=31,8	D2=9,5	B1=19	B2=20,7	REF <a href="#">140TA4149</a>
D1=32	D2=12	B1=14	B2=15	REF <a href="#">104TA2178</a>
D1=32	D2=12	B1=14	B2=15	REF <a href="#">140TA4150</a>
D1=35	D2=15	B1=18	B2=19	REF <a href="#">104TA2181</a>
D1=40	D2=17	B1=20	B2=20,9	REF <a href="#">104TA2187</a>
D1=40	D2=17	B1=20	B2=21	REF <a href="#">140TA4151</a>
D1=40	D2=17	B1=20	B2=21	REF <a href="#">140TA4152</a>
D1=40	D2=17	B1=20	B2=21	REF <a href="#">140TA4153</a>
D1=44,5	D2=12,7	B1=25,4	B2=27	REF <a href="#">104TA2179</a>
D1=47	D2=20	B1=24	B2=25	REF <a href="#">116TA2580</a>
D1=47	D2=20	B1=24	B2=25	REF <a href="#">104TA2190</a>
D1=47	D2=20	B1=24	B2=25	REF <a href="#">140TA4154</a>
D1=47	D2=20	B1=24	B2=25	REF <a href="#">140TA4155</a>
D1=47	D2=20	B1=24	B2=25	REF <a href="#">140TA4156</a>
D1=50,8	D2=15,9	B1=31,7	B2=33,3	REF <a href="#">140TA4157</a>
D1=52	D2=16	B1=24	B2=25	REF <a href="#">104TA2184</a>
D1=52	D2=20	B1=24	B2=25	REF <a href="#">104TA2191</a>
D1=52	D2=25	B1=15,5	B2=16	REF <a href="#">104TA2193</a>
D1=52	D2=25	B1=24	B2=25	REF <a href="#">104TA2195</a>
D1=52	D2=25	B1=24	B2=25,1	REF <a href="#">104TA2196</a>
D1=62	D2=25	B1=18	B2=19,5	REF <a href="#">104TA2200</a>
D1=62	D2=25	B1=18	B2=19,5	REF <a href="#">140TA4158</a>
D1=62	D2=25	B1=18	B2=19,5	REF <a href="#">140TA4159</a>
D1=62	D2=25	B1=24	B2=24,8	REF <a href="#">127TA3096</a>

D1=62	D2=25	B1=30	B2=34	REF <a href="#">104TA2203</a>
D1=62	D2=28	B1=16	B2=21	REF <a href="#">104TA2207</a>
D1=62	D2=30	B1=19	B2=20	REF <a href="#">104TA2211</a>
D1=62	D2=30	B1=24,8	B2=25	REF <a href="#">104TA2213</a>
D1=62	D2=30	B1=28	B2=29	REF <a href="#">104TA2931</a>
D1=69,4	D2=35	B1=24,7	B2=25	REF <a href="#">140TA4160</a>
D1=72	D2=30	B1=18	B2=19	REF <a href="#">104TA2339</a>
D1=72	D2=35	B1=17	B2=20	REF <a href="#">104TA2218</a>
D1=72	D2=35	B1=19	B2=20	REF <a href="#">104TA2220</a>
D1=72	D2=35	B1=20,9	B2=24,9	REF <a href="#">104TA2223</a>
D1=72	D2=35	B1=22,7	B2=23	REF <a href="#">104TA2221</a>
D1=72	D2=35	B1=24,8	B2=25	REF <a href="#">104TA2225</a>
D1=72	D2=35	B1=28	B2=29	REF <a href="#">104TA2226</a>
D1=72	D2=45	B1=18,7	B2=19	REF <a href="#">140TA4161</a>
D1=75	D2=35	B1=26	B2=28	REF <a href="#">140TA4162</a>
D1=75,5	D2=35	B1=28	B2=29	REF <a href="#">140TA4163</a>
D1=75,5	D2=40	B1=21	B2=22	REF <a href="#">104TA2235</a>
D1=76	D2=25,5	B1=44,4	B2=46	REF <a href="#">104TA2204</a>
D1=79,6	D2=40	B1=30	B2=31,9	REF <a href="#">140TA4164</a>
D1=80	D2=35	B1=21	B2=21,3	REF <a href="#">104TA2083</a>
D1=80	D2=40	B1=22	B2=24	REF <a href="#">104TA2236</a>
D1=80	D2=40	B1=22	B2=26	REF <a href="#">104TA2237</a>
D1=80	D2=40	B1=25,8	B2=26	REF <a href="#">140TA4165</a>
D1=80	D2=40	B1=30	B2=32	REF <a href="#">140TA4166</a>
D1=80	D2=40	B1=30	B2=32,4	REF <a href="#">116TA2716</a>
D1=80,5	D2=40	B1=22	B2=23	REF <a href="#">104TA2240</a>
D1=80,5	D2=45	B1=18,7	B2=19	REF <a href="#">104TA2250</a>
D1=82,5	D2=25,5	B1=44,4	B2=46	REF <a href="#">104TA2206</a>
D1=89	D2=28,5	B1=50,8	B2=52,5	REF <a href="#">104TA2208</a>
D1=89,5	D2=45	B1=22	B2=23	REF <a href="#">140TA4167</a>
D1=89,6	D2=45	B1=22,5	B2=23,5	REF <a href="#">104TA2252</a>
D1=89,9	D2=40	B1=30	B2=31,9	REF <a href="#">104TA2241</a>
D1=90	D2=50	B1=30	B2=32	REF <a href="#">140TA4168</a>
D1=90	D2=50	B1=30	B2=32	REF <a href="#">104TA2254</a>
D1=90,5	D2=50	B1=29,9	B2=31,8	REF <a href="#">104TA2259</a>
D1=91,5	D2=50	B1=25	B2=25,5	REF <a href="#">104TA2277</a>
D1=92	D2=35	B1=22	B2=23,5	REF <a href="#">104TA2229</a>
D1=92	D2=50	B1=25	B2=25,5	REF <a href="#">104TA2278</a>
D1=92,4	D2=35	B1=22	B2=24	REF <a href="#">104TA2232</a>
D1=93,7	D2=51	B1=24,4	B2=25,5	REF <a href="#">104TA2284</a>
D1=95	D2=50	B1=25	B2=25,6	REF <a href="#">104TA2279</a>
D1=97,9	D2=40	B1=24	B2=24,4	REF <a href="#">140TA4169</a>
D1=98,5	D2=40	B1=22	B2=24	REF <a href="#">140TA4170</a>
D1=100	D2=50	B1=21	B2=25	REF <a href="#">104TA2280</a>
D1=100	D2=55	B1=35	B2=38,5	REF <a href="#">104TA2286</a>
D1=100,5	D2=50	B1=30	B2=32	REF <a href="#">104TA2281</a>
D1=100,5	D2=55	B1=32	B2=34	REF <a href="#">104TA2287</a>
D1=101	D2=35	B1=29,8	B2=31,4	REF <a href="#">104TA2234</a>
D1=101,5	D2=31,5	B1=57,1	B2=58,5	REF <a href="#">104TA2215</a>
D1=101,8	D2=55	B1=32	B2=34	REF <a href="#">104TA2288</a>
D1=103,2	D2=50,8	B1=32,4	B2=34	REF <a href="#">104TA2285</a>
D1=104,5	D2=40	B1=22	B2=24	REF <a href="#">104TA2243</a>
D1=104,9	D2=40	B1=21,9	B2=23,6	REF <a href="#">140TA4171</a>

Dimensions in mm

# MAST ROLLERS

For all our latest catalogue updates and company info: [www.tvh.com](http://www.tvh.com)

MAST ROLLERS

D1=105	D2=60	B1=35	B2=36	REF	<a href="#">104TA2293</a>
D1=107,7	D2=63	B1=31	B2=32	REF	<a href="#">140TA4172</a>
D1=109,6	D2=50	B1=22,4	B2=22,9	REF	<a href="#">140TA4173</a>
D1=110	D2=40	B1=22	B2=23,8	REF	<a href="#">104TA2244</a>
D1=110	D2=50	B1=30	B2=32	REF	<a href="#">104TA2282</a>
D1=110	D2=50	B1=30	B2=32	REF	<a href="#">140TA4174</a>
D1=110,2	D2=60	B1=28	B2=28,5	REF	<a href="#">104TA2340</a>
D1=110,3	D2=40	B1=22	B2=24	REF	<a href="#">104TA2246</a>
D1=113,4	D2=50	B1=30	B2=31	REF	<a href="#">104TA2283</a>
D1=115	D2=60	B1=27	B2=29	REF	<a href="#">109TA5848</a>
D1=115,5	D2=60	B1=27	B2=28	REF	<a href="#">116TA2528</a>
D1=115,7	D2=55	B1=38,5	B2=39,5	REF	<a href="#">104TA2290</a>
D1=120	D2=65	B1=44	B2=46,8	REF	<a href="#">104TA2295</a>
D1=120,5	D2=65	B1=36	B2=38	REF	<a href="#">104TA2296</a>
D1=121	D2=65	B1=33	B2=34	REF	<a href="#">140TA4175</a>
D1=122,9	D2=65	B1=37	B2=38	REF	<a href="#">104TA2341</a>
D1=123	D2=71	B1=40	B2=40,2	REF	<a href="#">140TA4176</a>
D1=129	D2=75	B1=30	B2=32	REF	<a href="#">104TA2299</a>
D1=149	D2=82	B1=42	B2=45,2	REF	<a href="#">140TA4177</a>
D1=149,5	D2=90	B1=39,8	B2=40,2	REF	<a href="#">140TA4178</a>
D1=150	D2=95	B1=37	B2=38	REF	<a href="#">104TA2301</a>
D1=160	D2=75	B1=53	B2=55	REF	<a href="#">119TA4284</a>
D1=163,5	D2=55	B1=25,9	B2=26,5	REF	<a href="#">140TA4179</a>
D1=165	D2=95	B1=47	B2=48	REF	<a href="#">104TA2302</a>
D1=185	D2=95	B1=47	B2=48	REF	<a href="#">104TA2303</a>
D1=220	D2=120	B1=60	B2=62	REF	<a href="#">104TA2305</a>
D1=228	D2=127	B1=78	B2=80	REF	<a href="#">104TA2306</a>

## TYPE: ROL20

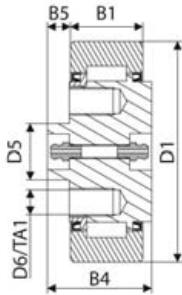

D1=93,5	D5=25,4	B1=32,9	B4=48	B5=10	REF	<a href="#">140TA4180</a>
D1=93,5	D5=25,5	B1=33	B4=48	B5=10	REF	<a href="#">140TA4181</a>
D1=101	D5=25,4	B1=32,8	B4=48,2	B5=10,3	REF	<a href="#">140TA4182</a>
D1=101,5	D5=25,4	B1=32,8	B4=48	B5=10,5	REF	<a href="#">116TA2574</a>

## TYPE: ROL21

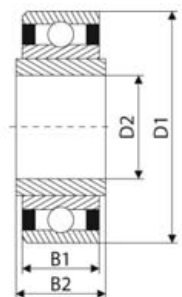

D1=77,7	D2=46	B1=22,7	B2=24,2	REF	<a href="#">140TA4183</a>
D1=77,7	D2=46	B1=23	B2=24,5	REF	<a href="#">140TA4184</a>

D1=78,2	D2=46	B1=23	B2=24,5	REF	<a href="#">140TA4185</a>
D1=80	D2=40	B1=21,9	B2=23	REF	<a href="#">140TA4186</a>
D1=88,5	D2=48	B1=29	B2=30,5	REF	<a href="#">140TA4187</a>
D1=90	D2=45	B1=22,4	B2=23,5	REF	<a href="#">140TA4188</a>
D1=90	D2=45	B1=22,5	B2=23,3	REF	<a href="#">104TA2321</a>
D1=107,4	D2=60	B1=36	B2=37	REF	<a href="#">104TA2294</a>
D1=107,7	D2=60	B1=38	B2=39,2	REF	<a href="#">140TA4189</a>
D1=123	D2=65	B1=37	B2=38,4	REF	<a href="#">140TA4190</a>
D1=123,9	D2=71	B1=37	B2=38	REF	<a href="#">140TA4191</a>
D1=127,5	D2=77,5	B1=31,2	B2=31,5	REF	<a href="#">104TA2325</a>
D1=149	D2=82	B1=45	B2=46	REF	<a href="#">104TA2300</a>

## TYPE: ROL22

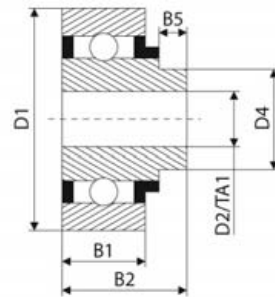

D1=52	D4=17	B1=18	B2=24	B5=3,8	REF	<a href="#">104TA3344</a>
D1=57	D4=20,8	B1=20,6	B2=26,5	B5=4,7	REF	<a href="#">104TA3345</a>
D1=61,9	D4=56	B1=16	B2=23,5	B5=7,5	REF	<a href="#">140TA4192</a>
D1=73	D4=23,7	B1=25	B2=33,7	B5=6,7	REF	<a href="#">140TA4193</a>
D1=80	D4=48,8	B1=22	B2=30	B5=4,9	REF	<a href="#">140TA4194</a>

## TYPE: ROL23

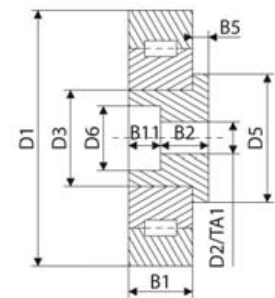

D1=47	D5=26,2	B1=14	B11=11,5	D6=10,5	REF	<a href="#">104TA3350</a>
D1=62	D5=40	B1=24,7	B11=12	D6=20	REF	<a href="#">140TA4195</a>
D1=62	D5=40	B1=25	B11=14,5	D6=20	REF	<a href="#">140TA4196</a>
D1=72	D5=49,9	B1=16	B11=11	D6=20,1	REF	<a href="#">140TA4197</a>
D1=72	D5=50	B1=24,9	B11=11	D6=20	REF	<a href="#">104TA3351</a>
D1=72	D5=50	B1=25	B11=11,3	D6=20	REF	<a href="#">140TA4198</a>
D1=72	D5=65	B1=16	B11=10	D6=20	REF	<a href="#">140TA4199</a>
D1=72	D5=65	B1=25	B11=13,5	D6=26,2	REF	<a href="#">140TA4200</a>
D1=89,7	D5=65	B1=22,5	B11=20	D6=25	REF	<a href="#">140TA4201</a>
D1=89,8	D5=65	B1=22,5	B11=20	D6=26	REF	<a href="#">104TA3353</a>
D1=89,9	D5=76	B1=22,5	B11=18	D6=32,9	REF	<a href="#">140TA4202</a>
D1=90	D5=65	B1=22,5	B11=14	D6=26	REF	<a href="#">104TA3354</a>
D1=110	D5=65	B1=26	B11=24,5	D6=33	REF	<a href="#">140TA4203</a>

Dimensions in mm



For all our latest catalogue updates and company info: [www.tvh.com](http://www.tvh.com)

## TYPE: ROL24

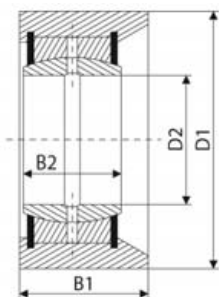

D1=57	D2=25	B1=18,2	B2=20	REF	<a href="#">104TA2326</a>
D1=75	D2=35	B1=30	B2=25	REF	<a href="#">140TA4204</a>
D1=80	D2=40	B1=36	B2=28	REF	<a href="#">119TA3529</a>
D1=90	D2=40	B1=50	B2=28	REF	<a href="#">140TA4205</a>
D1=100	D2=50	B1=51	B2=35	REF	<a href="#">104TA2328</a>
D1=120	D2=35	B1=28	B2=21	REF	<a href="#">140TA4206</a>
D1=120	D2=50	B1=47,5	B2=35	REF	<a href="#">104TA2329</a>
D1=120	D2=60	B1=46	B2=46	REF	<a href="#">140TA4207</a>
D1=120	D2=60	B1=62	B2=44	REF	<a href="#">116TA2737</a>
D1=140	D2=60	B1=66	B2=44	REF	<a href="#">140TA4208</a>

## TYPE: ROL25

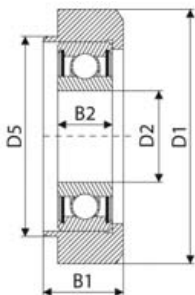

D1=70,2	D2=25	B1=22	B2=15	D5=55	REF	<a href="#">140TA4209</a>
D1=78,4	D2=30	B1=24	B2=16	D5=65,8	REF	<a href="#">116TA3344</a>
D1=83	D2=30	B1=24	B2=16	D5=64,5	REF	<a href="#">140TA4210</a>
D1=90	D2=35	B1=25	B2=17	D5=75,6	REF	<a href="#">140TA4211</a>

## TYPE: ROL26

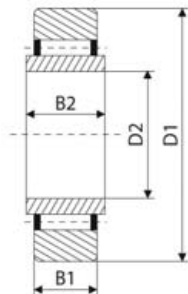

D1=38	D2=12,6	B1=19	B2=19,5	REF	<a href="#">104TA2368</a>
D1=38	D2=12,7	B1=18,9	B2=19,3	REF	<a href="#">104TA2367</a>
D1=40	D2=17	B1=15,8	B2=16	REF	<a href="#">104TA2369</a>
D1=47	D2=20	B1=15,8	B2=16	REF	<a href="#">116TA2739</a>
D1=47	D2=20	B1=17,8	B2=18	REF	<a href="#">104TA2374</a>
D1=47	D2=20	B1=19,6	B2=18	REF	<a href="#">140TA4212</a>
D1=52	D2=25	B1=15,9	B2=16	REF	<a href="#">104TA2331</a>
D1=52	D2=25	B1=24	B2=25	REF	<a href="#">116TA2581</a>
D1=52,5	D2=25	B1=15,7	B2=16	REF	<a href="#">104TA2332</a>

## TYPE: ROL27

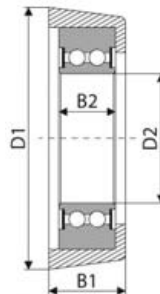

D1=53	D2=25	B1=15,7	B2=16	REF	<a href="#">104TA2333</a>
D1=57	D2=19,2	B1=29	B2=29,5	REF	<a href="#">104TA2371</a>
D1=57	D2=19,2	B1=29	B2=29,7	REF	<a href="#">104TA2372</a>
D1=58	D2=35	B1=21,8	B2=22	REF	<a href="#">104TA2379</a>
D1=62	D2=30	B1=20	B2=20	REF	<a href="#">140TA4213</a>
D1=62,5	D2=30	B1=19,7	B2=20	REF	<a href="#">104TA2334</a>
D1=72	D2=35	B1=19,7	B2=20	REF	<a href="#">140TA4214</a>
D1=75	D2=45	B1=25	B2=25,5	REF	<a href="#">110TA9441</a>
D1=80	D2=40	B1=19,8	B2=20	REF	<a href="#">104TA2335</a>
D1=80,5	D2=40	B1=19,7	B2=20	REF	<a href="#">104TA2336</a>
D1=81	D2=40	B1=19,6	B2=20	REF	<a href="#">104TA2337</a>
D1=85	D2=45	B1=19,8	B2=20	REF	<a href="#">140TA4215</a>
D1=85	D2=45	B1=22,8	B2=23	REF	<a href="#">140TA4216</a>
D1=90	D2=50	B1=20	B2=19	REF	<a href="#">140TA4217</a>
D1=90	D2=50	B1=30	B2=25	REF	<a href="#">104TA2338</a>
D1=110	D2=55	B1=30,4	B2=31	REF	<a href="#">104TA2289</a>
D1=113	D2=55	B1=38	B2=39,4	REF	<a href="#">140TA4218</a>
D1=130	D2=50	B1=62	B2=64,8	REF	<a href="#">116TA2645</a>
D1=149	D2=65	B1=71	B2=54	REF	<a href="#">140TA4219</a>
D1=220	D2=126	B1=60	B2=40,1	REF	<a href="#">104TA3276</a>

D1=69,8	D2=24	B1=24	B2=20	REF	<a href="#">140TA4220</a>
D1=70,8	D2=30	B1=23	B2=16	REF	<a href="#">140TA4221</a>
D1=76	D2=30	B1=23	B2=19	REF	<a href="#">140TA4222</a>
D1=78,1	D2=28	B1=24	B2=21	REF	<a href="#">140TA4223</a>
D1=89,1	D2=45	B1=30	B2=28,5	REF	<a href="#">140TA4224</a>
D1=89,2	D2=35	B1=30	B2=25	REF	<a href="#">140TA4225</a>
D1=90,5	D2=40	B1=25,5	B2=16	REF	<a href="#">140TA4226</a>
D1=90,6	D2=40	B1=25,5	B2=22,2	REF	<a href="#">140TA4227</a>
D1=91	D2=40	B1=25,6	B2=22	REF	<a href="#">140TA4228</a>
D1=91,4	D2=40	B1=25,6	B2=22	REF	<a href="#">140TA4229</a>
D1=91,9	D2=35	B1=32	B2=21	REF	<a href="#">140TA4230</a>
D1=100,8	D2=45,3	B1=36	B2=13,5	REF	<a href="#">140TA4231</a>
D1=101,2	D2=80	B1=25	B2=18	REF	<a href="#">140TA4232</a>
D1=102,6	D2=36	B1=28	B2=25	REF	<a href="#">140TA4233</a>
D1=103,9	D2=40	B1=26,3	B2=18	REF	<a href="#">104TA2330</a>
D1=107	D2=35	B1=25	B2=21	REF	<a href="#">140TA4234</a>
D1=109,4	D2=50	B1=41	B2=37	REF	<a href="#">140TA4235</a>
D1=111,9	D2=40	B1=29	B2=18	REF	<a href="#">140TA4236</a>
D1=112,9	D2=55	B1=35	B2=21	REF	<a href="#">140TA4237</a>
D1=113,2	D2=55	B1=31,3	B2=21	REF	<a href="#">140TA4238</a>
D1=119	D2=40	B1=28	B2=23	REF	<a href="#">140TA4239</a>
D1=120	D2=55	B1=34	B2=25	REF	<a href="#">140TA4240</a>
D1=120,9	D2=55	B1=34	B2=25	REF	<a href="#">140TA4241</a>

# MAST ROLLERS

For all our latest catalogue updates and company info: [www.tvh.com](http://www.tvh.com)

MAST ROLLERS

D1=121,5	D2=55	B1=34	B2=25	REF <a href="#">140TA4242</a>
D1=122,5	D2=55	B1=34	B2=25	REF <a href="#">140TA4243</a>
D1=124,2	D2=50	B1=32	B2=30,1	REF <a href="#">140TA4244</a>

## TYPE: ROL28

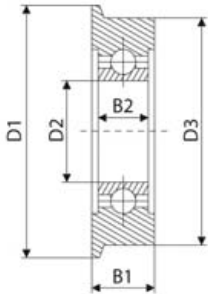

D1=90	D2=35	D3=80	B1=25	B2=21	REF <a href="#">140TA4245</a>
D1=105	D2=35	D3=90,5	B1=29	B2=21	REF <a href="#">140TA4246</a>
D1=105,5	D2=35	D3=91	B1=29	B2=21	REF <a href="#">104TA1874</a>
D1=105,8	D2=35	D3=99	B1=33	B2=20	REF <a href="#">116TA2529</a>
D1=106	D2=35	D3=98,5	B1=33	B2=20	REF <a href="#">140TA4247</a>
D1=106,5	D2=35	D3=99,5	B1=33	B2=22	REF <a href="#">140TA4248</a>
D1=107,8	D2=35	D3=91,9	B1=31,8	B2=28,5	REF <a href="#">140TA4249</a>
D1=108,5	D2=35	D3=97,7	B1=30	B2=21	REF <a href="#">104TA1895</a>
D1=108,5	D2=35	D3=98,2	B1=30	B2=21	REF <a href="#">104TA1897</a>
D1=108,5	D2=35	D3=98,4	B1=30	B2=21	REF <a href="#">140TA4250</a>
D1=108,5	D2=35	D3=98,8	B1=30	B2=21	REF <a href="#">104TA1899</a>
D1=112,4	D2=35	D3=97,6	B1=30	B2=21	REF <a href="#">116TA2477</a>
D1=112,5	D2=35	D3=98,2	B1=30	B2=21	REF <a href="#">140TA4251</a>
D1=112,5	D2=35	D3=98,8	B1=30	B2=21,5	REF <a href="#">140TA4252</a>
D1=116,5	D2=35	D3=97,8	B1=30	B2=21	REF <a href="#">104TA1903</a>
D1=116,5	D2=35	D3=98	B1=30,1	B2=21	REF <a href="#">140TA4253</a>
D1=116,5	D2=35	D3=98,4	B1=30	B2=21	REF <a href="#">104TA1906</a>
D1=116,5	D2=35	D3=98,8	B1=30	B2=21	REF <a href="#">104TA1901</a>
D1=116,8	D2=35	D3=98,9	B1=30	B2=21	REF <a href="#">140TA4254</a>
D1=117	D2=35	D3=98	B1=30	B2=21	REF <a href="#">140TA4255</a>
D1=120,4	D2=40	D3=104	B1=34	B2=23	REF <a href="#">140TA4256</a>
D1=120,5	D2=40	D3=104	B1=34	B2=23	REF <a href="#">104TA1908</a>
D1=127,5	D2=40	D3=107,8	B1=37	B2=23	REF <a href="#">104TA1933</a>
D1=129,6	D2=40	D3=111,6	B1=38	B2=23	REF <a href="#">104TA1935</a>
D1=131,5	D2=40	D3=111,6	B1=38	B2=23	REF <a href="#">140TA4257</a>
D1=132	D2=40	D3=112,2	B1=38	B2=23	REF <a href="#">104TA1936</a>
D1=132	D2=45	D3=115,6	B1=35,5	B2=25	REF <a href="#">104TA1938</a>
D1=132,2	D2=40	D3=112,2	B1=38	B2=23	REF <a href="#">140TA4258</a>
D1=132,3	D2=45	D3=117	B1=35,6	B2=25	REF <a href="#">104TA1939</a>
D1=136	D2=45	D3=120,5	B1=35,5	B2=25	REF <a href="#">104TA1940</a>
D1=136,2	D2=45	D3=121,4	B1=35,5	B2=25	REF <a href="#">104TA1941</a>
D1=137	D2=45	D3=117	B1=40	B2=25	REF <a href="#">104TA1943</a>
D1=138	D2=45	D3=117,8	B1=40	B2=25	REF <a href="#">104TA1944</a>
D1=138	D2=45	D3=121	B1=46	B2=25	REF <a href="#">140TA4259</a>
D1=140	D2=35	D3=118	B1=36	B2=36	REF <a href="#">140TA4260</a>

## TYPE: ROL29

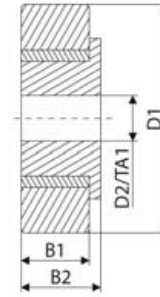

D1=57,2	D2=19	B1=20,6	B2=19,6	REF <a href="#">104TA2370</a>
D1=82,5	D2=31,8	B1=25,4	B2=25,4	REF <a href="#">104TA2378</a>
D1=120	D2=69,7	B1=38	B2=45	REF <a href="#">104TA2384</a>

## TYPE: COM01

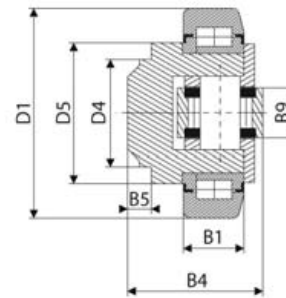

D1=62	D4=30	D5=42	B1=20	B4=37,5	REF <a href="#">140TA3187</a>
D1=70	D4=35	D5=48	B1=23	B4=43,4	REF <a href="#">140TA3188</a>
D1=70	D4=35	D5=48	B1=23	B4=47,9	REF <a href="#">140TA3189</a>
D1=77,8	D4=40	D5=54	B1=23	B4=45	REF <a href="#">104TA2795</a>
D1=78,6	D4=40	D5=54	B1=23	B4=45,5	REF <a href="#">140TA3190</a>
D1=88,4	D4=44,9	D5=58,9	B1=30	B4=51,6	REF <a href="#">140TA3191</a>
D1=88,4	D4=45	D5=58	B1=30	B4=51,8	REF <a href="#">140TA3192</a>
D1=88,5	D4=42	D5=58	B1=29	B4=54,4	REF <a href="#">140TA3193</a>
D1=88,8	D4=45	D5=59	B1=30	B4=48,8	REF <a href="#">140TA3194</a>
D1=89	D4=44	D5=59	B1=30	B4=53,3	REF <a href="#">140TA3195</a>
D1=89	D4=45	D5=59	B1=30	B4=53,5	REF <a href="#">140TA3196</a>
D1=91,5	D4=39	D5=60	B1=25	B4=39,2	REF <a href="#">140TA3197</a>
D1=107,7	D4=54,9	D5=70,9	B1=32	B4=53,5	REF <a href="#">140TA3198</a>
D1=108,5	D4=55	D5=72,8	B1=31	B4=50,2	REF <a href="#">140TA3199</a>
D1=123	D4=50	D5=89,8	B1=40	B4=70	REF <a href="#">104TA2799</a>
D1=149	D4=60	D5=103	B1=43	B4=88,8	REF <a href="#">104TA2839</a>
D1=149	D4=80	D5=106	B1=65	B4=116,5	REF <a href="#">140TA3200</a>
D1=169,5	D4=70	D5=98	B1=51	B4=110,3	REF <a href="#">104TA2840</a>

## TYPE: COM02

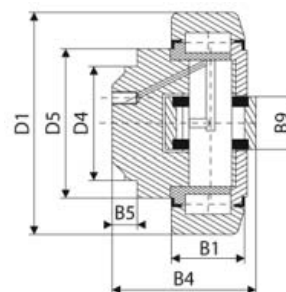

D1=62	D4=30	D5=42	B1=20	B4=37,3	REF <a href="#">140TA3201</a>
D1=62	D4=30	D5=42	B1=20	B4=37,5	REF <a href="#">104TA2802</a>

Dimensions in mm

# MAST ROLLERS



For all our latest catalogue updates and company info: [www.tvh.com](http://www.tvh.com)

MAST ROLLERS

D1=70	D4=34,9	D5=48,9	B1=26	B4=44	REF <a href="#">140TA3202</a>
D1=70	D4=35	D5=47,9	B1=23	B4=44	REF <a href="#">140TA3203</a>
D1=70	D4=35	D5=48	B1=23	B4=40	REF <a href="#">119TA4272</a>
D1=70	D4=35	D5=48	B1=23	B4=43,8	REF <a href="#">140TA3204</a>
D1=70	D4=35	D5=48	B1=23	B4=44	REF <a href="#">104TA2803</a>
D1=70	D4=35	D5=48	B1=23,2	B4=46	REF <a href="#">140TA3205</a>
D1=70	D4=35	D5=49	B1=26	B4=42	REF <a href="#">140TA3206</a>
D1=70	D4=35	D5=49	B1=26	B4=43,9	REF <a href="#">104TA2804</a>
D1=70	D4=35	D5=49	B1=26	B4=44	REF <a href="#">140TA3207</a>
D1=70	D4=35	D5=49	B1=26	B4=44	REF <a href="#">140TA3208</a>
D1=70	D4=35	D5=49	B1=26	B4=45,2	REF <a href="#">140TA3209</a>
D1=70,3	D4=35	D5=49	B1=26	B4=44	REF <a href="#">104TA2806</a>
D1=70,4	D4=35	D5=48	B1=23	B4=40,6	REF <a href="#">104TA2805</a>
D1=70,4	D4=35	D5=48	B1=25	B4=45	REF <a href="#">140TA3210</a>
D1=75,5	D4=40	D5=52	B1=23	B4=40,2	REF <a href="#">104TA2807</a>
D1=77,5	D4=40	D5=50	B1=23	B4=40	REF <a href="#">104TA2808</a>
D1=77,6	D4=40	D5=57	B1=26,5	B4=48	REF <a href="#">140TA3211</a>
D1=77,7	D4=40	D5=50	B1=23	B4=41,3	REF <a href="#">104TA2810</a>
D1=77,7	D4=40	D5=52	B1=24	B4=45,5	REF <a href="#">104TA2815</a>
D1=77,7	D4=40	D5=53	B1=23	B4=48	REF <a href="#">140TA3212</a>
D1=77,7	D4=40	D5=54	B1=23	B4=48	REF <a href="#">104TA2811</a>
D1=78	D4=40	D5=53,9	B1=23	B4=47,5	REF <a href="#">140TA3213</a>
D1=78	D4=40	D5=54	B1=23	B4=40,6	REF <a href="#">140TA3214</a>
D1=78,2	D4=39,9	D5=51,9	B1=23	B4=40	REF <a href="#">140TA3215</a>
D1=78,2	D4=40	D5=52	B1=23	B4=40	REF <a href="#">140TA3216</a>
D1=78,2	D4=40	D5=53	B1=23	B4=40,7	REF <a href="#">140TA3217</a>
D1=78,2	D4=40	D5=54	B1=23	B4=40,5	REF <a href="#">140TA3218</a>
D1=78,3	D4=40	D5=52,9	B1=23,2	B4=40,7	REF <a href="#">140TA3219</a>
D1=78,3	D4=40	D5=54	B1=23	B4=40,5	REF <a href="#">104TA2812</a>
D1=78,5	D4=40	D5=52	B1=23	B4=41	REF <a href="#">104TA2813</a>
D1=78,5	D4=40	D5=53	B1=23	B4=40,5	REF <a href="#">104TA2814</a>
D1=78,5	D4=40	D5=57	B1=26,5	B4=48	REF <a href="#">104TA2816</a>
D1=88,4	D4=44,9	D5=58,7	B1=30	B4=56,6	REF <a href="#">140TA3220</a>
D1=88,4	D4=45	D5=59	B1=30	B4=57	REF <a href="#">104TA2820</a>
D1=88,5	D4=40	D5=59	B1=30	B4=57	REF <a href="#">104TA2817</a>
D1=88,8	D4=44,8	D5=58,9	B1=30	B4=51,7	REF <a href="#">140TA3221</a>
D1=88,9	D4=45	D5=59	B1=30	B4=49	REF <a href="#">140TA3222</a>
D1=89	D4=45	D5=58	B1=30	B4=52,5	REF <a href="#">104TA2819</a>
D1=89	D4=45	D5=60	B1=30	B4=57	REF <a href="#">116TA2479</a>
D1=89,2	D4=45	D5=59	B1=30	B4=50	REF <a href="#">140TA3223</a>
D1=89,2	D4=45	D5=60	B1=32	B4=51,5	REF <a href="#">104TA2821</a>
D1=101,8	D4=50	D5=67	B1=28	B4=45,5	REF <a href="#">104TA2823</a>
D1=101,9	D4=50	D5=67	B1=28	B4=46	REF <a href="#">104TA2824</a>
D1=102,1	D4=49,9	D5=66,9	B1=28	B4=45,6	REF <a href="#">140TA3224</a>
D1=107,5	D4=60	D5=71	B1=31	B4=69	REF <a href="#">104TA2831</a>
D1=107,6	D4=54,9	D5=71	B1=31	B4=68,7	REF <a href="#">104TA2826</a>
D1=107,6	D4=60	D5=73	B1=39	B4=69	REF <a href="#">116TA2659</a>
D1=107,7	D4=55	D5=71	B1=31	B4=53	REF <a href="#">104TA2827</a>
D1=107,7	D4=60	D5=73	B1=36	B4=69	REF <a href="#">104TA2830</a>
D1=108	D4=45	D5=70	B1=30	B4=64,5	REF <a href="#">104TA2822</a>
D1=108,3	D4=55	D5=71	B1=31	B4=69	REF <a href="#">140TA3225</a>
D1=108,4	D4=55	D5=73	B1=31	B4=52,5	REF <a href="#">104TA2829</a>
D1=108,5	D4=55	D5=71	B1=31	B4=52,8	REF <a href="#">104TA2828</a>

D1=108,5	D4=55	D5=71	B1=31	B4=53	REF <a href="#">140TA3226</a>
D1=109	D4=55	D5=71	B1=31	B4=53	REF <a href="#">140TA3227</a>
D1=123	D4=60	D5=80	B1=37	B4=72,3	REF <a href="#">104TA2832</a>
D1=123,8	D4=60	D5=79,8	B1=37	B4=72	REF <a href="#">104TA2833</a>
D1=129	D4=60	D5=79	B1=31,6	B4=55	REF <a href="#">104TA2834</a>
D1=129,3	D4=60	D5=78	B1=33	B4=56,4	REF <a href="#">140TA3228</a>
D1=149	D4=60	D5=103	B1=45	B4=85,7	REF <a href="#">116TA2489</a>
D1=149	D4=60	D5=106	B1=65	B4=106	REF <a href="#">140TA3229</a>
D1=149	D4=60	D5=108	B1=45	B4=78,5	REF <a href="#">104TA2837</a>
D1=149	D4=70	D5=101,9	B1=45,2	B4=71,5	REF <a href="#">116TA2490</a>
D1=149	D4=80	D5=105,6	B1=65	B4=106	REF <a href="#">140TA3230</a>
D1=149	D4=108	D5=60	B1=45	B4=78,4	REF <a href="#">140TA3231</a>
D1=149,7	D4=60	D5=107,8	B1=43	B4=78,3	REF <a href="#">104TA2836</a>
D1=159	D4=70	D5=100	B1=36	B4=61	REF <a href="#">140TA3232</a>
D1=160	D4=60	D5=103	B1=43	B4=78	REF <a href="#">140TA3233</a>
D1=165	D4=80	D5=113	B1=40	B4=69	REF <a href="#">140TA3234</a>
D1=165,2	D4=112,9	D5=80	B1=36	B4=61	REF <a href="#">116TA2569</a>
D1=185	D4=80	D5=120	B1=55	B4=95	REF <a href="#">140TA3235</a>
D1=189,8	D4=100	D5=124	B1=48	B4=84	REF <a href="#">140TA3236</a>
D1=190	D4=100	D5=124	B1=48	B4=78	REF <a href="#">140TA3237</a>
D1=250	D4=120	D5=168	B1=60	B4=102	REF <a href="#">140TA3238</a>
D1=260	D4=130	D5=184	B1=60	B4=118,3	REF <a href="#">140TA3239</a>
D1=300	D4=139,9	D5=190	B1=80	B4=140	REF <a href="#">140TA3240</a>

## TYPE: COM03

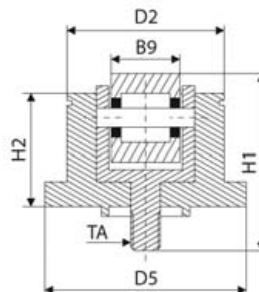

D2=55	D5=63	B9=23	H1=37	H2=52,5	REF <a href="#">140TA3241</a>
D2=55	D5=67,8	B9=23,5	H1=59	H2=43,9	REF <a href="#">140TA3242</a>
D2=71	D5=78	B9=33	H1=76	H2=57	REF <a href="#">140TA3243</a>

## TYPE: COM04

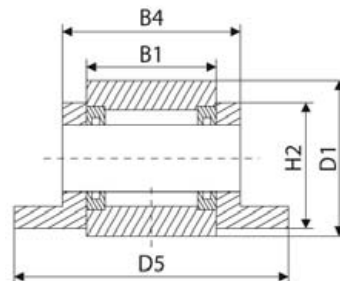

D1=22	D5=40	B1=16	B4=25	H2=20	REF <a href="#">104TA3177</a>
D1=28	D5=52	B1=21	B4=33	H2=25,5	REF <a href="#">104TA3178</a>
D1=36	D5=62	B1=27	B4=40	H2=30,5	REF <a href="#">104TA2398</a>
D1=36	D5=73	B1=26	B4=45	H2=34	REF <a href="#">104TA3179</a>
D1=38	D5=74	B1=32,7	B4=48	H2=34	REF <a href="#">104TA3181</a>
D1=38	D5=74	B1=33	B4=48	H2=34	REF <a href="#">104TA3180</a>
D1=43	D5=87	B1=41,9	B4=62	H2=36	REF <a href="#">104TA3182</a>

Dimensions in mm

# MAST ROLLERS

For all our latest catalogue updates and company info: [www.tvh.com](http://www.tvh.com)

MAST ROLLERS

D1=43	D5=87	B1=42	B4=62	H2=36	REF <a href="#">140TA3244</a>
D1=55	D5=105	B1=50	B4=72	H2=45	REF <a href="#">104TA3184</a>
D1=68	D5=130	B1=70	B4=98	H2=55	REF <a href="#">104TA3185</a>

## TYPE: COM05

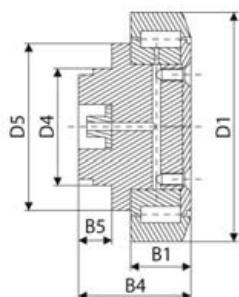

D1=70	D4=35	D5=48	B1=23	B4=42	REF <a href="#">140TA3245</a>
D1=70	D4=35	D5=49	B1=26	B4=38,6	REF <a href="#">140TA3246</a>
D1=70,5	D4=30	D5=39,8	B1=26	B4=42,2	REF <a href="#">140TA3247</a>
D1=77,6	D4=40	D5=57	B1=26,5	B4=44	REF <a href="#">140TA3248</a>
D1=77,7	D4=39,9	D5=48	B1=27,9	B4=43,2	REF <a href="#">104TA3209</a>
D1=77,8	D4=40	D5=53	B1=23,8	B4=43,8	REF <a href="#">104TA3264</a>
D1=78	D4=40	D5=50	B1=26	B4=45	REF <a href="#">140TA3249</a>
D1=78	D4=40	D5=53,8	B1=23,5	B4=43	REF <a href="#">104TA3266</a>
D1=78	D4=40	D5=54	B1=23	B4=43	REF <a href="#">104TA3265</a>
D1=78,2	D4=40	D5=57	B1=23	B4=42,5	REF <a href="#">140TA3250</a>
D1=78,5	D4=40	D5=57	B1=26,4	B4=44	REF <a href="#">140TA3251</a>
D1=78,8	D4=40	D5=53	B1=23,6	B4=44,2	REF <a href="#">104TA2912</a>
D1=88,3	D4=45	D5=58,8	B1=35	B4=62,5	REF <a href="#">140TA3252</a>
D1=88,3	D4=45	D5=59	B1=31,5	B4=53	REF <a href="#">140TA3253</a>
D1=101,1	D4=50	D5=69	B1=28	B4=49,5	REF <a href="#">140TA3254</a>
D1=101,8	D4=50	D5=69	B1=28	B4=43	REF <a href="#">140TA3255</a>
D1=107,6	D4=60	D5=73	B1=36,2	B4=65	REF <a href="#">140TA3256</a>
D1=107,7	D4=60	D5=73	B1=36	B4=65,4	REF <a href="#">140TA3257</a>
D1=108,5	D4=55	D5=74	B1=31	B4=51	REF <a href="#">140TA3258</a>
D1=108,7	D4=60	D5=69	B1=31,3	B4=78,2	REF <a href="#">116TA2781</a>
D1=120	D4=50	D5=88	B1=40	B4=70	REF <a href="#">104TA3267</a>
D1=125	D4=64,9	D5=100	B1=55,1	B4=120	REF <a href="#">140TA3259</a>
D1=131,2	D4=60	D5=79	B1=40	B4=86	REF <a href="#">116TA2494</a>
D1=148,7	D4=60	D5=105	B1=45	B4=73,5	REF <a href="#">140TA3260</a>
D1=170	D4=70	D5=98	B1=51	B4=107,5	REF <a href="#">104TA2913</a>
D1=185	D4=59,8	D5=70,2	B1=62	B4=82	REF <a href="#">140TA3261</a>
D1=185	D4=59,8	D5=70,2	B1=68	B4=82	REF <a href="#">140TA3262</a>
D1=200	D4=90	D5=128	B1=59	B4=100	REF <a href="#">140TA3263</a>
D1=244,4	D4=70	D5=89,9	B1=68,3	B4=91	REF <a href="#">140TA3264</a>
D1=249	D4=89,7	D5=158	B1=94	B4=157,4	REF <a href="#">140TA3265</a>
D1=249	D4=89,8	D5=159,7	B1=94	B4=130,5	REF <a href="#">140TA3266</a>
D1=249	D4=90	D5=149	B1=73	B4=124,5	REF <a href="#">140TA3267</a>

## TYPE: COM06

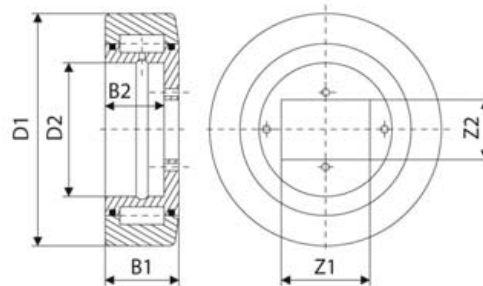

D1=78	D2=45,7	B1=26,5	B2=20	Z1=24,7	REF <a href="#">104TA3272</a>
D1=78,3	D2=46	B1=24	B2=22	Z1=27,1	REF <a href="#">104TA3274</a>
D1=78,5	D2=45,7	B1=26,5	B2=19	Z1=30	REF <a href="#">104TA3273</a>
D1=89	D2=47	B1=30,3	B2=27	Z1=26,5	REF <a href="#">140TA3268</a>
D1=89	D2=47	B1=30,5	B2=25	Z1=30	REF <a href="#">104TA3275</a>
D1=89	D2=50	B1=30	B2=26	Z1=33,5	REF <a href="#">140TA3269</a>
D1=89,5	D2=47	B1=32	B2=28	Z1=20,5	REF <a href="#">140TA3270</a>
D1=101,5	D2=0	B1=28	B2=19,5	Z1=28	REF <a href="#">140TA3271</a>
D1=101,5	D2=56	B1=28	B2=21	Z1=28	REF <a href="#">140TA3272</a>
D1=101,8	D2=58	B1=28	B2=24	Z1=30,6	REF <a href="#">140TA3273</a>
D1=102	D2=58	B1=28	B2=24	Z1=30,5	REF <a href="#">140TA3274</a>
D1=102,2	D2=56	B1=28	B2=21	Z1=28	REF <a href="#">140TA3275</a>
D1=102,2	D2=56,6	B1=28	B2=19,3	Z1=28,2	REF <a href="#">140TA3276</a>
D1=102,4	D2=56,4	B1=28	B2=19,5	Z1=28,1	REF <a href="#">140TA3277</a>
D1=107,7	D2=60	B1=31	B2=28,2	Z1=26,8	REF <a href="#">140TA3278</a>
D1=107,7	D2=63	B1=31,5	B2=27,5	Z1=35	REF <a href="#">116TA2612</a>
D1=108,3	D2=63	B1=32	B2=27,7	Z1=35,4	REF <a href="#">140TA3279</a>
D1=123	D2=65	B1=37	B2=31,5	Z1=29	REF <a href="#">140TA3280</a>
D1=123	D2=71	B1=37	B2=32,6	Z1=40,5	REF <a href="#">140TA3281</a>
D1=134,7	D2=80	B1=22,9	B2=16	Z1=64,2	REF <a href="#">104TA3340</a>
D1=149,5	D2=90	B1=44	B2=38,3	Z1=51	REF <a href="#">116TA2780</a>
D1=160	D2=90	B1=43	B2=38	Z1=51	REF <a href="#">140TA3282</a>

## TYPE: COM07

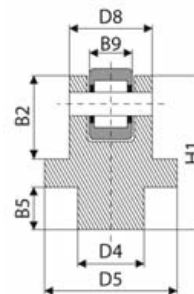

D4=19,9	D5=40	D8=40	B2=40,9	H1=46,5	REF <a href="#">104TA2390</a>
D4=52	D5=0	D8=52	B2=0	H1=42	REF <a href="#">140TA3283</a>
D4=60	D5=80	D8=71	B2=75,8	H1=75,8	REF <a href="#">140TA3284</a>
D4=60	D5=103	D8=90	B2=37,9	H1=78,3	REF <a href="#">140TA3285</a>

Dimensions in mm





## TYPE: COM08

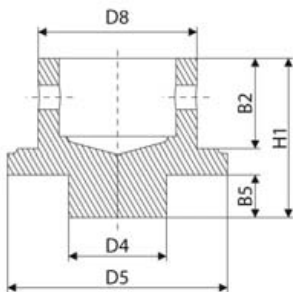

D4=40	D5=54	D8=46	B2=21	H1=35	REF <a href="#">140TA3286</a>
D4=40	D5=57	D8=45,7	B2=19	H1=40,8	REF <a href="#">140TA3289</a>
D4=40	D5=90	D8=65,5	B2=36,8	H1=65	REF <a href="#">140TA3287</a>
D4=44,9	D5=59	D8=49,9	B2=33,8	H1=51	REF <a href="#">140TA3288</a>
D4=45	D5=58	D8=47	B2=220	H1=50	REF <a href="#">104TA3290</a>
D4=55	D5=73	D8=60	B2=28	H1=46	REF <a href="#">104TA3291</a>
D4=58	D5=76	D8=65	B2=30	H1=49,5	REF <a href="#">140TA3289</a>
D4=60	D5=95	D8=82	B2=42	H1=65,6	REF <a href="#">104TA3292</a>

## TYPE: COM09

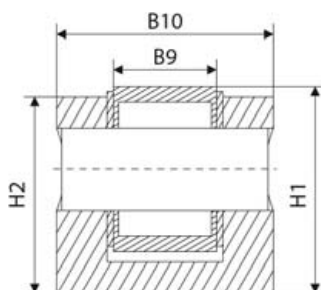

B9=16,2	B10=35	H1=70,5	H2=70	REF <a href="#">140TA3290</a>
B9=20	B10=40	H1=39,3	H2=37	REF <a href="#">104TA2389</a>
B9=20	B10=40	H1=43	H2=41	REF <a href="#">140TA3291</a>
B9=20	B10=42	H1=40	H2=38	REF <a href="#">104TA2392</a>
B9=20	B10=42	H1=40,5	H2=38	REF <a href="#">140TA3292</a>
B9=21	B10=32,5	H1=34	H2=31,5	REF <a href="#">140TA3293</a>
B9=22	B10=43,5	H1=40,3	H2=37,5	REF <a href="#">140TA3294</a>
B9=22,5	B10=40	H1=39	H2=40,8	REF <a href="#">140TA3295</a>
B9=23	B10=40	H1=41,2	H2=39	REF <a href="#">140TA3296</a>
B9=23	B10=45	H1=44,7	H2=38,3	REF <a href="#">140TA3297</a>
B9=23,5	B10=45,5	H1=46,6	H2=44	REF <a href="#">104TA2396</a>
B9=24	B10=47	H1=38,3	H2=34,5	REF <a href="#">104TA2393</a>
B9=24,8	B10=58	H1=57,7	H2=50,5	REF <a href="#">104TA2400</a>
B9=25	B10=47	H1=47	H2=45	REF <a href="#">140TA3298</a>
B9=25	B10=51,9	H1=53	H2=51	REF <a href="#">104TA2397</a>
B9=25	B10=52	H1=53	H2=51	REF <a href="#">140TA3299</a>
B9=25	B10=58	H1=55	H2=50,5	REF <a href="#">140TA3300</a>
B9=28	B10=55	H1=57	H2=54	REF <a href="#">140TA3301</a>
B9=28	B10=58	H1=57	H2=54	REF <a href="#">140TA3302</a>
B9=28	B10=58	H1=58	H2=54	REF <a href="#">140TA3303</a>
B9=29	B10=42,8	H1=50	H2=47	REF <a href="#">140TA3304</a>
B9=32	B10=60	H1=58	H2=51	REF <a href="#">116TA2820</a>

## TYPE: RAS01

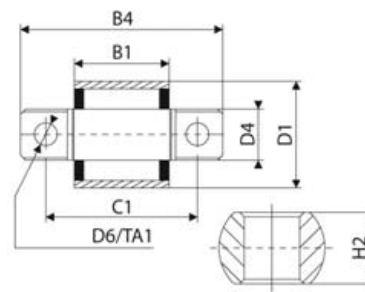

D1=38	D4=18	B1=24	B4=45	C1=36	REF <a href="#">104TA2758</a>
D1=40	D4=16,9	B1=20	B4=75	C1=39	REF <a href="#">140TA3305</a>
D1=40	D4=21,4	B1=30	B4=70,5	C1=54,5	REF <a href="#">140TA3306</a>
D1=40	D4=21,4	B1=30	B4=70,5	C1=55	REF <a href="#">140TA3307</a>
D1=40	D4=21,5	B1=21	B4=62	C1=45	REF <a href="#">140TA3308</a>
D1=40	D4=21,5	B1=30	B4=70,5	C1=55	REF <a href="#">104TA2763</a>
D1=40	D4=21,5	B1=30	B4=80	C1=60	REF <a href="#">140TA3309</a>
D1=40	D4=21,6	B1=30	B4=80	C1=60	REF <a href="#">104TA2765</a>
D1=40	D4=22	B1=30	B4=80	C1=60	REF <a href="#">104TA2764</a>
D1=40	D4=22,3	B1=30,2	B4=75	C1=55,5	REF <a href="#">140TA3310</a>
D1=40	D4=23	B1=30	B4=80	C1=60	REF <a href="#">104TA2767</a>
D1=41	D4=19,6	B1=30	B4=80	C1=60	REF <a href="#">140TA3311</a>
D1=41	D4=21,3	B1=30	B4=70,5	C1=55	REF <a href="#">140TA3312</a>
D1=42	D4=17	B1=80	B4=98	C1=0	REF <a href="#">140TA3313</a>
D1=42	D4=19,5	B1=30	B4=80	C1=60	REF <a href="#">140TA3314</a>
D1=42	D4=20	B1=30	B4=79,8	C1=60	REF <a href="#">140TA3315</a>
D1=42	D4=20	B1=30	B4=80	C1=60	REF <a href="#">140TA3316</a>
D1=42	D4=20	B1=40,6	B4=90	C1=68	REF <a href="#">140TA3317</a>
D1=42	D4=20	B1=41	B4=90	C1=67,5	REF <a href="#">140TA3318</a>
D1=45	D4=22	B1=24	B4=51,5	C1=40	REF <a href="#">104TA2766</a>
D1=47	D4=17	B1=22	B4=66	C1=45	REF <a href="#">104TA2755</a>
D1=47	D4=17	B1=22	B4=66	C1=45	REF <a href="#">104TA2756</a>
D1=47	D4=19	B1=21,5	B4=66	C1=45,5	REF <a href="#">104TA2757</a>
D1=47	D4=23,2	B1=30	B4=80	C1=60	REF <a href="#">140TA3319</a>
D1=47	D4=24,4	B1=30	B4=80	C1=60	REF <a href="#">140TA3320</a>
D1=47	D4=24,5	B1=30	B4=75	C1=54,5	REF <a href="#">140TA3321</a>
D1=47	D4=24,5	B1=30	B4=75	C1=55	REF <a href="#">104TA2771</a>
D1=47	D4=24,5	B1=30	B4=75,3	C1=55	REF <a href="#">140TA3322</a>
D1=47	D4=24,5	B1=30	B4=80	C1=60	REF <a href="#">104TA2770</a>
D1=47	D4=24,5	B1=30	B4=80	C1=60	REF <a href="#">104TA2772</a>
D1=47	D4=24,5	B1=30	B4=80	C1=60	REF <a href="#">140TA3323</a>
D1=47	D4=24,5	B1=30	B4=80	C1=60	REF <a href="#">140TA3324</a>
D1=47	D4=24,6	B1=30,2	B4=80	C1=60	REF <a href="#">140TA3325</a>
D1=47	D4=25	B1=30	B4=75	C1=55	REF <a href="#">104TA2769</a>
D1=50	D4=16,5	B1=26	B4=80	C1=60,8	REF <a href="#">104TA2753</a>
D1=50	D4=16,5	B1=26,3	B4=80	C1=60	REF <a href="#">104TA2754</a>
D1=52	D4=24	B1=30	B4=59,5	C1=46	REF <a href="#">104TA2768</a>
D1=52	D4=24,7	B1=30	B4=89	C1=67,3	REF <a href="#">140TA3326</a>
D1=52	D4=25	B1=25	B4=63	C1=45	REF <a href="#">140TA3327</a>
D1=52	D4=25	B1=30	B4=84	C1=60	REF <a href="#">140TA3328</a>
D1=52	D4=25,4	B1=36	B4=84	C1=60	REF <a href="#">140TA3329</a>
D1=52	D4=27,5	B1=30	B4=96,3	C1=74,2	REF <a href="#">104TA2780</a>
D1=54	D4=24,8	B1=30	B4=80	C1=60	REF <a href="#">140TA3330</a>

# MAST ROLLERS

For all our latest catalogue updates and company info: [www.tvh.com](http://www.tvh.com)

MAST ROLLERS

D1=54	D4=24,8	B1=30	B4=80	C1=60	REF <a href="#">140TA3331</a>
D1=54	D4=27,5	B1=58	B4=110	C1=90	REF <a href="#">104TA2781</a>
D1=58	D4=19,5	B1=30	B4=80	C1=60	REF <a href="#">140TA3332</a>
D1=58	D4=19,5	B1=30	B4=80	C1=60	REF <a href="#">140TA3333</a>
D1=58	D4=19,8	B1=30	B4=80	C1=60	REF <a href="#">140TA3334</a>
D1=58	D4=20	B1=30	B4=81	C1=60	REF <a href="#">104TA2762</a>
D1=58	D4=24	B1=22	B4=65	C1=48	REF <a href="#">140TA3335</a>
D1=58	D4=24	B1=30	B4=80	C1=60,2	REF <a href="#">140TA3336</a>
D1=58	D4=28	B1=70	B4=117	C1=94	REF <a href="#">104TA2782</a>
D1=60	D4=24,2	B1=27,8	B4=82	C1=62	REF <a href="#">140TA3337</a>
D1=61,9	D4=28	B1=30	B4=69	C1=55	REF <a href="#">104TA2784</a>
D1=62	D4=28	B1=30	B4=64	C1=50	REF <a href="#">104TA2783</a>
D1=62	D4=28	B1=30	B4=64	C1=50	REF <a href="#">140TA3338</a>
D1=65	D4=19,5	B1=22	B4=65,3	C1=48	REF <a href="#">138TA9667</a>
D1=65	D4=24,8	B1=25	B4=68	C1=50	REF <a href="#">140TA3339</a>
D1=65	D4=25	B1=25	B4=68	C1=50	REF <a href="#">140TA3340</a>
D1=66	D4=25	B1=42	B4=107	C1=85,2	REF <a href="#">140TA3341</a>
D1=66	D4=30	B1=43	B4=100	C1=72,3	REF <a href="#">104TA2785</a>
D1=66	D4=30	B1=43	B4=100	C1=72,3	REF <a href="#">104TA2786</a>
D1=67	D4=25	B1=32,5	B4=85	C1=62,7	REF <a href="#">104TA2774</a>
D1=67	D4=25	B1=32,5	B4=85	C1=65	REF <a href="#">104TA2775</a>
D1=67	D4=33	B1=26	B4=70	C1=50	REF <a href="#">104TA2789</a>
D1=70	D4=30	B1=38	B4=104	C1=78	REF <a href="#">116TA2836</a>
D1=74	D4=25	B1=25	B4=68	C1=50	REF <a href="#">140TA3342</a>
D1=80	D4=24	B1=22	B4=71	C1=48	REF <a href="#">140TA3343</a>
D1=80	D4=25	B1=22	B4=70,5	C1=47,2	REF <a href="#">104TA2777</a>
D1=80	D4=42	B1=30	B4=90	C1=60	REF <a href="#">119TA4350</a>
D1=82	D4=29,5	B1=33,4	B4=90	C1=70	REF <a href="#">140TA3344</a>
D1=82	D4=30	B1=36	B4=90	C1=70	REF <a href="#">104TA2787</a>
D1=82,4	D4=28,8	B1=36	B4=90,3	C1=70	REF <a href="#">140TA3345</a>
D1=84,8	D4=40,1	B1=32	B4=80,6	C1=60,3	REF <a href="#">104TA2792</a>
D1=84,9	D4=40	B1=32,1	B4=80,1	C1=60	REF <a href="#">140TA3346</a>
D1=85	D4=40	B1=50	B4=110	C1=85	REF <a href="#">104TA2793</a>
D1=87	D4=29,7	B1=21,9	B4=75	C1=55	REF <a href="#">140TA3347</a>
D1=87	D4=29,7	B1=22	B4=70	C1=47,5	REF <a href="#">140TA3348</a>
D1=94,5	D4=33,3	B1=25,2	B4=92,2	C1=64	REF <a href="#">140TA3349</a>
D1=100	D4=40	B1=30	B4=90	C1=60	REF <a href="#">116TA2492</a>
D1=100	D4=40	B1=48	B4=115	C1=0	REF <a href="#">104TA2364</a>
D1=101,5	D4=33	B1=28,5	B4=92	C1=63,5	REF <a href="#">104TA2791</a>

## TYPE: RAS02

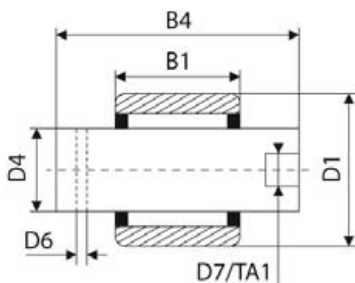

D1=22,8	D4=10	B1=13,9	B4=24,5	REF <a href="#">140TA3350</a>
D1=28	D4=12	B1=22	B4=35,8	REF <a href="#">104TA2342</a>
D1=30	D4=13	B1=30	B4=60	REF <a href="#">140TA3351</a>
D1=30	D4=15	B1=20	B4=33	REF <a href="#">104TA2344</a>

D1=30	D4=16	B1=48	B4=64	REF <a href="#">140TA3352</a>
D1=30	D4=16	B1=53	B4=85	REF <a href="#">104TA2347</a>
D1=32	D4=16	B1=24	B4=47,5	REF <a href="#">104TA2350</a>
D1=32	D4=16	B1=47	B4=85	REF <a href="#">104TA2351</a>
D1=34	D4=13,5	B1=18	B4=42,5	REF <a href="#">104TA2343</a>
D1=34	D4=18	B1=62,3	B4=105	REF <a href="#">116TA2746</a>
D1=36	D4=15,3	B1=20,3	B4=46,5	REF <a href="#">140TA3353</a>
D1=36	D4=15,7	B1=18	B4=42,9	REF <a href="#">104TA2346</a>
D1=38	D4=18	B1=26,2	B4=59,6	REF <a href="#">140TA3354</a>
D1=40	D4=16	B1=60	B4=112,8	REF <a href="#">140TA3355</a>
D1=40	D4=18	B1=24	B4=41	REF <a href="#">104TA2354</a>
D1=40	D4=22	B1=51	B4=82	REF <a href="#">116TA2782</a>
D1=40	D4=25	B1=50	B4=83,6	REF <a href="#">140TA3356</a>
D1=40	D4=25	B1=50	B4=84	REF <a href="#">104TA2360</a>
D1=42	D4=20	B1=34	B4=62,8	REF <a href="#">140TA3357</a>
D1=42	D4=20	B1=34	B4=62,8	REF <a href="#">140TA3358</a>
D1=45	D4=20	B1=80	B4=137	REF <a href="#">116TA2747</a>
D1=46	D4=22,2	B1=39,8	B4=71	REF <a href="#">104TA2356</a>
D1=47,9	D4=22	B1=40	B4=82,2	REF <a href="#">140TA3359</a>
D1=48	D4=22	B1=40	B4=82	REF <a href="#">104TA2357</a>
D1=49	D4=24	B1=74	B4=105	REF <a href="#">104TA2359</a>
D1=50	D4=20	B1=45	B4=74	REF <a href="#">140TA3360</a>
D1=50	D4=22	B1=40	B4=72	REF <a href="#">104TA2358</a>
D1=50	D4=22	B1=40	B4=72	REF <a href="#">140TA3361</a>
D1=50	D4=25	B1=40,5	B4=61	REF <a href="#">140TA3362</a>
D1=52	D4=25	B1=50	B4=85	REF <a href="#">140TA3363</a>
D1=55	D4=20	B1=50	B4=101,5	REF <a href="#">140TA3364</a>
D1=55	D4=25	B1=50	B4=89,5	REF <a href="#">104TA2362</a>
D1=55	D4=25	B1=50,2	B4=71	REF <a href="#">104TA2361</a>
D1=60	D4=25	B1=80	B4=144,3	REF <a href="#">140TA3365</a>
D1=74	D4=45	B1=142	B4=206	REF <a href="#">140TA3366</a>
D1=80	D4=50	B1=180	B4=253	REF <a href="#">140TA3367</a>
D1=86,5	D4=50	B1=120	B4=227	REF <a href="#">140TA3368</a>
D1=89	D4=50	B1=125	B4=185	REF <a href="#">140TA3369</a>

## TYPE: RAS03

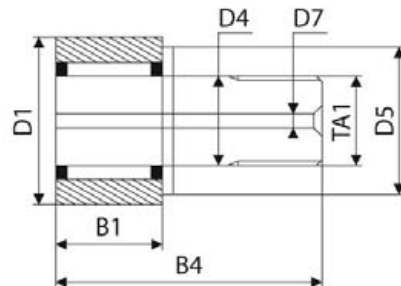

D1=12,7	D4=4,8	B1=10,3	B4=26,3	TA1=3/16 UNF	REF <a href="#">140TA3370</a>
D1=15,9	D4=6,4	B1=11	B4=31	TA1=1/4 UNF	REF <a href="#">116TA2750</a>
D1=17,4	D4=6,4	B1=11	B4=31	TA1=1/4 UNF	REF <a href="#">140TA3371</a>
D1=19	D4=8	B1=11	B4=32	TA1=M8	REF <a href="#">104TA2876</a>
D1=19	D4=8	B1=11	B4=32	TA1=M8	REF <a href="#">140TA3372</a>
D1=19	D4=9,5	B1=12,7	B4=35,8	TA1=3/8 UNF	REF <a href="#">104TA2878</a>
D1=22,2	D4=9,5	B1=12,6	B4=36	TA1=3/8 UNF	REF <a href="#">140TA3373</a>
D1=25,4	D4=11,1	B1=15,8	B4=42,1	TA1=7/16 UNF	REF <a href="#">140TA3374</a>
D1=26	D4=10	B1=12	B4=25,7	TA1=M10	REF <a href="#">140TA3375</a>

Dimensions in mm

# MAST ROLLERS



For all our latest catalogue updates and company info: [www.tvh.com](http://www.tvh.com)

MAST ROLLERS

D1=26	D4=10	B1=12	B4=36,1	TA1=M10	REF <a href="#">140TA3376</a>
D1=30	D4=10,7	B1=14	B4=25	TA1=M12	REF <a href="#">140TA3377</a>
D1=30	D4=12	B1=14	B4=39,8	TA1=M12	REF <a href="#">104TA3363</a>
D1=30	D4=12	B1=14	B4=40,2	TA1=M12	REF <a href="#">140TA3378</a>
D1=34,9	D4=12,7	B1=19	B4=51,7	TA1=1/2 UNF	REF <a href="#">116TA2754</a>
D1=35	D4=9,3	B1=11	B4=37,8	TA1=3/8 UNF	REF <a href="#">140TA3379</a>
D1=35	D4=16	B1=18	B4=51,9	TA1=M16	REF <a href="#">104TA2880</a>
D1=35	D4=19	B1=19	B4=51,7	TA1=3/4 UNF	REF <a href="#">104TA2882</a>
D1=38	D4=15,9	B1=22,2	B4=61,2	TA1=5/8 UNF	REF <a href="#">140TA3380</a>
D1=40	D4=16	B1=11	B4=23	TA1=M8	REF <a href="#">104TA2881</a>
D1=40	D4=18	B1=19,9	B4=58	TA1=M18	REF <a href="#">116TA2753</a>
D1=40	D4=18	B1=20	B4=58	TA1=M18	REF <a href="#">140TA3381</a>
D1=44,5	D4=19	B1=25,3	B4=70,7	TA1=3/4 UNF	REF <a href="#">104TA2883</a>
D1=44,5	D4=25,4	B1=25,4	B4=70,7	TA1=1 UNF	REF <a href="#">140TA3382</a>
D1=47	D4=15,8	B1=20,5	B4=68	TA1=M16	REF <a href="#">119TA4334</a>
D1=47	D4=20	B1=24	B4=66	TA1=M20	REF <a href="#">104TA2884</a>
D1=47,6	D4=25,4	B1=25,3	B4=70	TA1=1 UNS	REF <a href="#">139TA5173</a>
D1=50,8	D4=22,2	B1=31,7	B4=83,3	TA1=7/8 UNF	REF <a href="#">140TA3383</a>
D1=52	D4=20	B1=24	B4=65,7	TA1=M20	REF <a href="#">140TA3384</a>
D1=52	D4=20	B1=24	B4=66,3	TA1=M20	REF <a href="#">116TA2478</a>
D1=52	D4=24	B1=24	B4=66,1	TA1=M20	REF <a href="#">104TA2937</a>
D1=53,9	D4=29,9	B1=29	B4=85,1	TA1=M30	REF <a href="#">140TA3385</a>
D1=54	D4=30	B1=29	B4=87,6	TA1=M30	REF <a href="#">119TA3749</a>
D1=55	D4=22	B1=28	B4=81	TA1=M16	REF <a href="#">140TA3386</a>
D1=56,5	D4=22,2	B1=31,7	B4=76,2	TA1=7/8 UNC	REF <a href="#">104TA2885</a>
D1=60	D4=35	B1=45	B4=134,5	TA1=M20	REF <a href="#">116TA2751</a>
D1=62	D4=24	B1=24	B4=80	TA1=M24	REF <a href="#">140TA3387</a>
D1=62	D4=24	B1=29	B4=80	TA1=M24	REF <a href="#">104TA3361</a>
D1=62	D4=24	B1=29	B4=80	TA1=M24	REF <a href="#">116TA2752</a>
D1=62	D4=24	B1=29	B4=80	TA1=M24	REF <a href="#">140TA3388</a>
D1=62	D4=24	B1=29	B4=80	TA1=M24	REF <a href="#">140TA3389</a>
D1=63,5	D4=31,8	B1=38	B4=95,8	TA1=1 1/4 UNF	REF <a href="#">104TA2900</a>
D1=67	D4=25	B1=32,5	B4=67,6		REF <a href="#">104TA2363</a>
D1=68	D4=35	B1=55	B4=133	TA1=M20	REF <a href="#">104TA2902</a>
D1=68,5	D4=30	B1=36	B4=109,8	TA1=M30	REF <a href="#">104TA2890</a>
D1=68,8	D4=30	B1=34	B4=85	TA1=M30	REF <a href="#">140TA3390</a>
D1=68,8	D4=30	B1=34	B4=98	TA1=M30	REF <a href="#">140TA3391</a>
D1=69,8	D4=31,7	B1=38,1	B4=96	TA1=1,25	REF <a href="#">104TA2898</a>
D1=69,9	D4=31,8	B1=38,1	B4=90,9	TA1=1 1/4 UNF	REF <a href="#">140TA3392</a>
D1=70	D4=31,8	B1=38	B4=96	TA1=1 1/4 UNF	REF <a href="#">104TA2901</a>
D1=72	D4=24	B1=24	B4=57	TA1=M24	REF <a href="#">140TA3393</a>
D1=72	D4=24	B1=24	B4=57	TA1=M24	REF <a href="#">140TA3394</a>
D1=72	D4=24	B1=28	B4=80	TA1=M24	REF <a href="#">104TA2886</a>
D1=75	D4=30	B1=36	B4=109,5	TA1=M30	REF <a href="#">104TA2891</a>
D1=76,2	D4=31,7	B1=44,5	B4=109	TA1=1 1/4 UNF	REF <a href="#">104TA2899</a>
D1=76,2	D4=31,8	B1=44,5	B4=109	TA1=1 1/4 UNF	REF <a href="#">140TA3395</a>
D1=76,2	D4=32	B1=44,5	B4=121	TA1=1 1/4 UNF	REF <a href="#">140TA3396</a>
D1=76,2	D4=38,2	B1=44,5	B4=109,5	TA1=1 1/2 UNF	REF <a href="#">104TA2906</a>
D1=77,7	D4=30	B1=28	B4=81,4	TA1=M30	REF <a href="#">104TA2892</a>
D1=80	D4=30	B1=35	B4=99,8	TA1=M30	REF <a href="#">104TA2893</a>
D1=80	D4=30	B1=35	B4=99,8	TA1=M30	REF <a href="#">140TA3397</a>
D1=88,4	D4=30	B1=35	B4=92,5	TA1=M30	REF <a href="#">104TA2894</a>
D1=88,4	D4=30	B1=35	B4=98,4	TA1=M30	REF <a href="#">127TA3074</a>

D1=88,8	D4=44,5	B1=50,8	B4=121,8	TA1=1 3/4 UNF	REF <a href="#">104TA2909</a>
D1=89	D4=35	B1=50,8	B4=122	TA1=1,375	REF <a href="#">104TA2903</a>
D1=90	D4=30	B1=35	B4=100	TA1=M30	REF <a href="#">140TA3398</a>
D1=90	D4=30	B1=43	B4=108,5	TA1=M30	REF <a href="#">104TA2895</a>
D1=90	D4=36	B1=43,1	B4=124,3	TA1=M36	REF <a href="#">104TA2905</a>
D1=100	D4=36	B1=27	B4=92	TA1=M35	REF <a href="#">140TA3399</a>
D1=100	D4=50	B1=44,9	B4=100		REF <a href="#">140TA3400</a>
D1=100	D4=50	B1=51	B4=115		REF <a href="#">140TA3401</a>
D1=101	D4=51	B1=57	B4=147,3	TA1=2 UNF	REF <a href="#">104TA2911</a>
D1=101,3	D4=50,8	B1=57	B4=147	TA1=2	REF <a href="#">116TA2522</a>
D1=101,5	D4=38	B1=57,3	B4=147,2	TA1=1 1/2 UNF	REF <a href="#">104TA2907</a>
D1=110	D4=42	B1=29,4	B4=112,5	TA1=M42	REF <a href="#">140TA3402</a>
D1=110,4	D4=40	B1=44,9	B4=112	TA1=M39	REF <a href="#">140TA3403</a>

## TYPE: RAS04

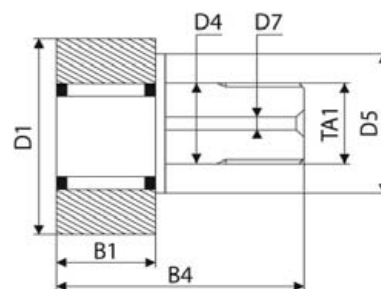

D1=32	D4=12	B1=14	B4=47,5	TA1=M12	REF <a href="#">104TA2934</a>
D1=32	D4=12	B1=14	B4=47,8	TA1=M12	REF <a href="#">140TA3404</a>
D1=34,8	D4=16	B1=18,7	B4=53	TA1=M14	REF <a href="#">140TA3405</a>
D1=44,5	D4=25,4	B1=25,4	B4=70,7	TA1=3/4 UNF	REF <a href="#">104TA2944</a>
D1=47	D4=20	B1=24	B4=70,5	TA1=M20	REF <a href="#">104TA2936</a>
D1=47	D4=24	B1=24	B4=66	TA1=M20	REF <a href="#">104TA2941</a>
D1=47	D4=24	B1=24	B4=66	TA1=M20	REF <a href="#">116TA2756</a>
D1=50	D4=22	B1=24	B4=58		REF <a href="#">140TA3406</a>
D1=52	D4=18	B1=15,7	B4=58	TA1=M16	REF <a href="#">140TA3407</a>
D1=52	D4=20	B1=24	B4=94,5	TA1=M20	REF <a href="#">140TA3408</a>
D1=55,8	D4=22	B1=24,2	B4=76	TA1=M20	REF <a href="#">140TA3409</a>
D1=62	D4=32	B1=27	B4=90	TA1=M30	REF <a href="#">140TA3410</a>
D1=62,2	D4=35	B1=29	B4=80,2	TA1=M24	REF <a href="#">116TA2613</a>
D1=72	D4=23,9	B1=16	B4=60	TA1=M24	REF <a href="#">140TA3411</a>
D1=72	D4=23,9	B1=16	B4=97,7	TA1=M24	REF <a href="#">116TA2823</a>
D1=72	D4=24	B1=16	B4=79	TA1=M24	REF <a href="#">116TA2838</a>
D1=72	D4=24	B1=16	B4=100	TA1=M24	REF <a href="#">104TA2942</a>
D1=72	D4=24	B1=24,7	B4=70	TA1=M24	REF <a href="#">140TA3412</a>
D1=72	D4=30	B1=24,9	B4=71	TA1=M30	REF <a href="#">116TA2798</a>
D1=72	D4=30	B1=28	B4=128	TA1=M30	REF <a href="#">140TA3413</a>
D1=72	D4=32	B1=28	B4=97,6	TA1=M30	REF <a href="#">140TA3414</a>
D1=72	D4=36	B1=28	B4=80,1	TA1=M24	REF <a href="#">116TA2807</a>
D1=75,2	D4=20	B1=32	B4=77,5	TA1=M20	REF <a href="#">140TA3415</a>
D1=76,2	D4=38	B1=45	B4=99,2	TA1=1 1/2 UNF	REF <a href="#">104TA2950</a>
D1=77,5	D4=25	B1=20	B4=63,5	TA1=M24	REF <a href="#">140TA3416</a>
D1=77,5	D4=25	B1=20	B4=68,5	TA1=M24	REF <a href="#">140TA3417</a>
D1=80	D4=30	B1=30	B4=95,8	TA1=M30	REF <a href="#">119TA4323</a>
D1=80	D4=35	B1=30	B4=92	TA1=M30	REF <a href="#">140TA3418</a>
D1=80	D4=35	B1=35	B4=100	TA1=M30	REF <a href="#">104TA2946</a>
D1=84	D4=35	B1=32	B4=79	TA1=M30	REF <a href="#">140TA3419</a>

Dimensions in mm

# MAST ROLLERS

For all our latest catalogue updates and company info: [www.tvh.com](http://www.tvh.com)

MAST ROLLERS

D1=89,7	D4=30	B1=22,5	B4=64,2	TA1=M30	REF <a href="#">104TA2947</a>
D1=89,8	D4=30	B1=22,5	B4=71	TA1=M30	REF <a href="#">104TA2948</a>
D1=89,9	D4=30	B1=28,5	B4=80	TA1=M30	REF <a href="#">140TA3420</a>
D1=90	D4=30	B1=22,5	B4=48,5	TA1=M30	REF <a href="#">140TA3421</a>
D1=90,2	D4=30	B1=29	B4=80,5	TA1=M30	REF <a href="#">140TA3422</a>
D1=100	D4=36	B1=27	B4=67	TA1=M35	REF <a href="#">140TA3423</a>
D1=104,9	D4=42	B1=40	B4=105	TA1=M42	REF <a href="#">140TA3424</a>

## TYPE: RAS05

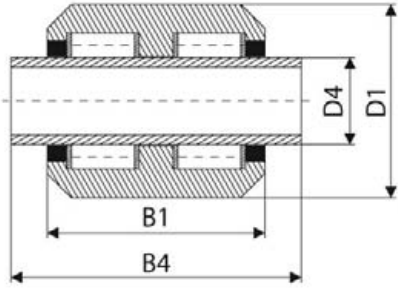

D1=140	D4=95	B1=133,3	B4=133,3	REF <a href="#">104TA2385</a>
--------	-------	----------	----------	-------------------------------

## TYPE: RAS06

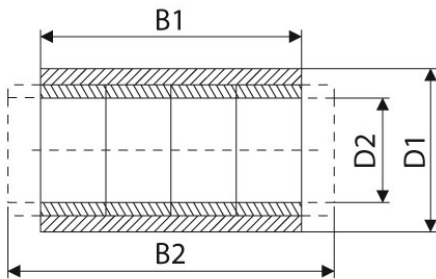

D1=30	D2=15	B1=30	B2=30	REF <a href="#">116TA2770</a>
D1=31,9	D2=14	B1=36,2	B2=36,2	REF <a href="#">140TA3425</a>
D1=34,2	D2=12,7	B1=25	B2=25	REF <a href="#">104TA3099</a>
D1=40	D2=23	B1=32,8	B2=38	REF <a href="#">140TA3426</a>
D1=41,3	D2=19	B1=25,4	B2=25,4	REF <a href="#">104TA3110</a>
D1=44,5	D2=19	B1=40	B2=40	REF <a href="#">104TA3112</a>
D1=44,7	D2=25	B1=50	B2=50	REF <a href="#">140TA3427</a>
D1=45	D2=20	B1=50	B2=50	REF <a href="#">104TA3116</a>
D1=48	D2=23	B1=50	B2=57,8	REF <a href="#">104TA3120</a>
D1=50	D2=30	B1=60	B2=60	REF <a href="#">104TA3147</a>
D1=50,7	D2=25,4	B1=51	B2=51,3	REF <a href="#">140TA3428</a>
D1=55	D2=30	B1=65	B2=65	REF <a href="#">104TA3148</a>
D1=57,1	D2=22	B1=44,5	B2=44,5	REF <a href="#">104TA3119</a>
D1=70	D2=45	B1=60	B2=60	REF <a href="#">104TA3169</a>
D1=73	D2=35	B1=28,8	B2=21	REF <a href="#">104TA3161</a>
D1=75	D2=34	B1=90	B2=0	REF <a href="#">140TA3429</a>
D1=85,7	D2=38	B1=89	B2=76,2	REF <a href="#">140TA3430</a>
D1=87	D2=55	B1=140	B2=0	REF <a href="#">140TA3431</a>
D1=100	D2=55	B1=50	B2=50	REF <a href="#">140TA3432</a>
D1=126,5	D2=63,5	B1=127	B2=127	REF <a href="#">104TA3174</a>

## TYPE: RAS07

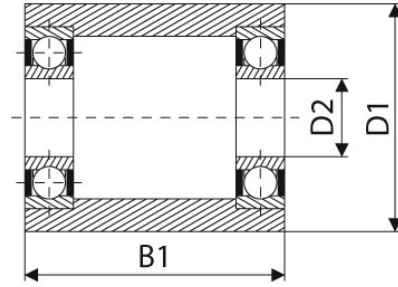

D1=28,1	D2=12,5	B1=18	REF <a href="#">104TA2402</a>
D1=29,8	D2=12,7	B1=18	REF <a href="#">140TA3433</a>
D1=30	D2=18	B1=35	REF <a href="#">104TA2408</a>
D1=33,3	D2=16,5	B1=26	REF <a href="#">104TA2406</a>
D1=34,1	D2=12,7	B1=25,5	REF <a href="#">104TA3100</a>
D1=35	D2=19,6	B1=26,2	REF <a href="#">116TA2578</a>
D1=36,9	D2=20,5	B1=37,4	REF <a href="#">140TA3434</a>
D1=38	D2=14,5	B1=41,3	REF <a href="#">140TA3435</a>
D1=40	D2=24,5	B1=22,1	REF <a href="#">140TA3436</a>
D1=42	D2=18	B1=60,5	REF <a href="#">104TA2409</a>
D1=44,4	D2=22	B1=18,8	REF <a href="#">104TA2417</a>
D1=44,4	D2=22	B1=26,1	REF <a href="#">140TA3437</a>
D1=44,5	D2=19,1	B1=25,5	REF <a href="#">104TA2412</a>
D1=44,6	D2=20	B1=37,5	REF <a href="#">104TA2414</a>
D1=47	D2=25	B1=22	REF <a href="#">116TA2547</a>
D1=49,9	D2=22	B1=40	REF <a href="#">140TA3438</a>
D1=50	D2=17	B1=60	REF <a href="#">140TA3439</a>
D1=50	D2=25	B1=40,4	REF <a href="#">104TA2421</a>
D1=50	D2=25,3	B1=100	REF <a href="#">140TA3440</a>
D1=50	D2=30	B1=25,7	REF <a href="#">140TA3441</a>
D1=50,8	D2=25,4	B1=25,2	REF <a href="#">140TA3442</a>
D1=50,8	D2=25,5	B1=76,3	REF <a href="#">104TA2422</a>
D1=51	D2=25,4	B1=76,3	REF <a href="#">140TA3443</a>
D1=56,3	D2=35	B1=38,3	REF <a href="#">104TA2430</a>
D1=57,2	D2=32	B1=25,3	REF <a href="#">104TA2426</a>
D1=60,1	D2=35,6	B1=59,1	REF <a href="#">140TA3444</a>
D1=63,5	D2=25	B1=50	REF <a href="#">140TA3445</a>
D1=63,5	D2=32	B1=76,1	REF <a href="#">104TA2427</a>
D1=65	D2=19,4	B1=36,5	REF <a href="#">104TA2413</a>
D1=65	D2=25,5	B1=36,5	REF <a href="#">104TA2423</a>
D1=69,8	D2=38	B1=31,5	REF <a href="#">104TA2431</a>
D1=70	D2=46,4	B1=41,2	REF <a href="#">104TA2436</a>
D1=75,8	D2=38,5	B1=63,6	REF <a href="#">140TA3446</a>
D1=76,3	D2=38	B1=73	REF <a href="#">140TA3447</a>
D1=149,8	D2=50	B1=194,7	REF <a href="#">140TA3448</a>

Dimensions in mm



## TYPE: RAS08

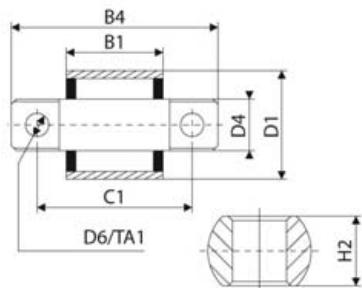

D1=42	D4=20	B1=36	B4=80	C1=59,9	REF <a href="#">140TA3449</a>
D1=42	D4=20	B1=36	B4=80,3	C1=60	REF <a href="#">140TA2760</a>
D1=42	D4=20	B1=37,5	B4=80	C1=60,3	REF <a href="#">140TA2759</a>
D1=49,7	D4=24,2	B1=97	B4=128	C1=113	REF <a href="#">140TA3450</a>
D1=50	D4=24,9	B1=73,8	B4=105	C1=90,2	REF <a href="#">116TA2554</a>
D1=52	D4=25	B1=27	B4=80,5	C1=60	REF <a href="#">140TA3451</a>
D1=52	D4=25	B1=36	B4=85	C1=60,6	REF <a href="#">140TA3452</a>
D1=52	D4=25,4	B1=38	B4=84	C1=60	REF <a href="#">140TA2779</a>
D1=58	D4=31	B1=42,2	B4=88	C1=64	REF <a href="#">140TA2788</a>
D1=66	D4=39	B1=37	B4=90	C1=64	REF <a href="#">140TA3288</a>
D1=66	D4=39	B1=37	B4=90	C1=64,3	REF <a href="#">116TA2515</a>

## TYPE: RAS09

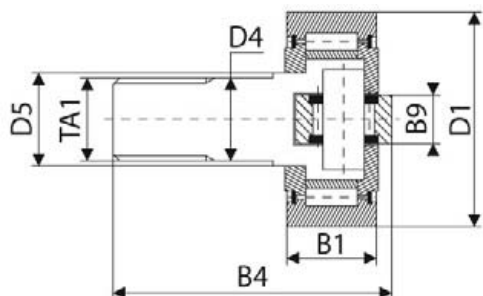

D1=62	D4=24	B1=26	B4=80	TA1=M24	REF <a href="#">104TA3299</a>
-------	-------	-------	-------	---------	-------------------------------

## TYPE: RAS10

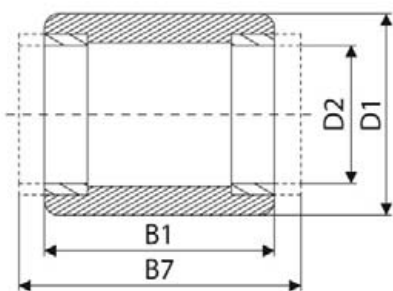

D1=32	D2=16	B1=100	B7=0	REF <a href="#">140TA3453</a>
D1=40	D2=23	B1=50	B7=57,8	REF <a href="#">140TA3454</a>
D1=48	D2=20	B1=100	B7=0	REF <a href="#">140TA3455</a>
D1=50	D2=25	B1=42	B7=42	REF <a href="#">140TA3456</a>
D1=50	D2=25	B1=90	B7=88	REF <a href="#">140TA3457</a>
D1=50	D2=25	B1=90	B7=90	REF <a href="#">140TA3458</a>
D1=50,8	D2=20	B1=150	B7=150	REF <a href="#">140TA3459</a>
D1=55	D2=0	B1=160	B7=0	REF <a href="#">140TA2569</a>
D1=59,6	D2=35	B1=110	B7=110,2	REF <a href="#">140TA3460</a>
D1=60	D2=30	B1=80	B7=80	REF <a href="#">140TA3461</a>
D1=60	D2=35	B1=60	B7=60	REF <a href="#">104TA3158</a>

D1=60,3	D2=28,7	B1=60,5	B7=60,5	REF <a href="#">104TA3143</a>
D1=70	D2=40	B1=99	B7=99	REF <a href="#">116TA2617</a>
D1=71,3	D2=40	B1=150	B7=150	REF <a href="#">140TA3462</a>
D1=74,9	D2=40	B1=140	B7=0	REF <a href="#">140TA3463</a>
D1=75	D2=40,2	B1=120	B7=120	REF <a href="#">116TA2680</a>
D1=75	D2=40,2	B1=150	B7=150	REF <a href="#">116TA2669</a>
D1=90	D2=50	B1=150	B7=150	REF <a href="#">116TA2677</a>
D1=103,4	D2=55	B1=135	B7=135	REF <a href="#">116TA2674</a>
D1=105	D2=45	B1=140	B7=144,2	REF <a href="#">116TA2678</a>
D1=105	D2=55	B1=135	B7=135	REF <a href="#">104TA3172</a>
D1=105	D2=55	B1=245	B7=245	REF <a href="#">140TA3464</a>
D1=105	D2=55	B1=265	B7=265	REF <a href="#">104TA3173</a>
D1=111	D2=57	B1=126	B7=126	REF <a href="#">140TA3465</a>
D1=127	D2=63,5	B1=127	B7=127	REF <a href="#">104TA2904</a>

## TYPE: CHA01

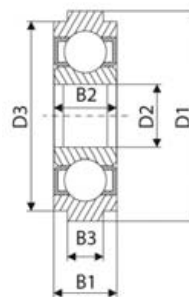

D1=69,9	D2=25	D3=62	B1=15	B3=6,1	REF <a href="#">109TA5849</a>
D1=70	D2=25	D3=62	B1=15	B3=6	REF <a href="#">140TA2770</a>
D1=70	D2=25	D3=62,5	B1=15	B3=7,3	REF <a href="#">140TA2771</a>
D1=75	D2=30	D3=66	B1=16	B3=8,4	REF <a href="#">140TA2772</a>
D1=75	D2=30	D3=66	B1=16	B3=8,6	REF <a href="#">104TA1945</a>
D1=79,5	D2=31,7	D3=64,7	B1=25,5	B3=11	REF <a href="#">104TA1946</a>
D1=80	D2=30	D3=72	B1=16	B3=8	REF <a href="#">116TA2784</a>
D1=80	D2=30	D3=72	B1=16	B3=8	REF <a href="#">140TA2773</a>
D1=80,5	D2=35	D3=69,2	B1=17	B3=11,2	REF <a href="#">104TA1947</a>
D1=82,6	D2=30	D3=69,5	B1=22,7	B3=13,3	REF <a href="#">140TA2774</a>
D1=86	D2=30	D3=74	B1=44	B3=11,6	REF <a href="#">140TA2775</a>
D1=86,2	D2=25	D3=74,3	B1=25,5	B3=11,9	REF <a href="#">140TA2776</a>
D1=88	D2=35	D3=77	B1=25	B3=14,6	REF <a href="#">140TA2777</a>
D1=88	D2=35	D3=77	B1=25	B3=14,7	REF <a href="#">104TA1948</a>
D1=88	D2=35	D3=80	B1=25	B3=11,6	REF <a href="#">140TA2778</a>
D1=91	D2=35	D3=81,5	B1=21	B3=14,7	REF <a href="#">104TA1949</a>
D1=91	D2=35	D3=81,6	B1=21	B3=14,6	REF <a href="#">140TA2779</a>
D1=95	D2=35	D3=85,5	B1=21	B3=11,6	REF <a href="#">104TA1950</a>
D1=95	D2=35	D3=85,7	B1=21	B3=12	REF <a href="#">140TA2780</a>
D1=95	D2=40	D3=83	B1=23	B3=18	REF <a href="#">104TA1953</a>
D1=95,4	D2=45	D3=79,7	B1=28,7	B3=14,9	REF <a href="#">104TA1961</a>
D1=96	D2=35	D3=86	B1=21	B3=14	REF <a href="#">104TA1952</a>
D1=101,7	D2=45	D3=79,4	B1=28,6	B3=17,4	REF <a href="#">104TA1962</a>
D1=102	D2=35	D3=90	B1=32	B3=14,6	REF <a href="#">116TA2724</a>
D1=102	D2=40	D3=88	B1=23	B3=18	REF <a href="#">140TA2781</a>
D1=102,1	D2=40	D3=90	B1=23	B3=17,8	REF <a href="#">104TA1957</a>
D1=102,2	D2=40	D3=87,5	B1=23	B3=17,7	REF <a href="#">104TA1954</a>
D1=103	D2=40	D3=88	B1=23	B3=17,5	REF <a href="#">140TA2782</a>
D1=103	D2=40	D3=88	B1=30	B3=17,5	REF <a href="#">104TA1960</a>

# MAST ROLLERS

For all our latest catalogue updates and company info: [www.tvh.com](http://www.tvh.com)

MAST ROLLERS

D1=103	D2=40	D3=93	B1=23	B3=14,5	REF <a href="#">104TA1955</a>
D1=103	D2=40	D3=93	B1=23	B3=18	REF <a href="#">140TA2783</a>
D1=103	D2=40	D3=93,2	B1=23	B3=14,7	REF <a href="#">104TA1959</a>
D1=103,2	D2=40	D3=88,6	B1=23	B3=14,6	REF <a href="#">104TA1956</a>
D1=110	D2=35	D3=98	B1=21	B3=11	REF <a href="#">140TA2784</a>
D1=110	D2=35	D3=98	B1=21	B3=14	REF <a href="#">140TA2785</a>
D1=110	D2=45	D3=97	B1=25	B3=18	REF <a href="#">104TA1963</a>
D1=110	D2=45	D3=100	B1=25	B3=14	REF <a href="#">116TA2723</a>
D1=110	D2=45	D3=100	B1=25	B3=14	REF <a href="#">140TA2786</a>
D1=113	D2=44,9	D3=99,3	B1=31	B3=17,5	REF <a href="#">116TA2586</a>
D1=113	D2=45	D3=99	B1=31	B3=14,5	REF <a href="#">140TA2787</a>
D1=113	D2=45	D3=99,2	B1=31	B3=14,5	REF <a href="#">104TA1964</a>
D1=116	D2=45	D3=102	B1=26	B3=17,3	REF <a href="#">140TA2788</a>
D1=117,2	D2=45	D3=100	B1=25	B3=18	REF <a href="#">104TA1966</a>
D1=119	D2=45	D3=100	B1=25	B3=17,4	REF <a href="#">104TA1967</a>
D1=119	D2=45	D3=111	B1=26	B3=14,3	REF <a href="#">140TA2789</a>
D1=120	D2=35	D3=110,6	B1=21	B3=11,5	REF <a href="#">140TA2790</a>
D1=124	D2=50	D3=108	B1=27	B3=23,6	REF <a href="#">104TA1969</a>
D1=125	D2=45	D3=105	B1=25	B3=17,9	REF <a href="#">104TA1968</a>
D1=134	D2=50	D3=118	B1=46	B3=23,5	REF <a href="#">104TA1970</a>
D1=139	D2=50	D3=125	B1=31	B3=14,5	REF <a href="#">140TA2791</a>

## TYPE: CHA02

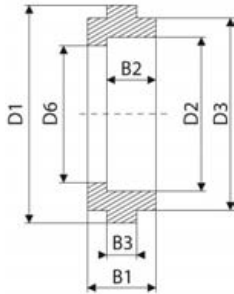

D1=36	D2=26	D3=30	B1=20	B3=7	REF <a href="#">140TA2792</a>
D1=50	D2=37	D3=44	B1=17	B3=10	REF <a href="#">140TA2793</a>
D1=82,3	D2=22,2	D3=38,1	B1=25,4	B3=15,8	REF <a href="#">140TA2794</a>
D1=82,3	D2=28,5	D3=38	B1=25,4	B3=15,8	REF <a href="#">140TA2795</a>
D1=83,6	D2=55	D3=65	B1=45,7	B3=33,7	REF <a href="#">140TA2796</a>
D1=85,5	D2=62	D3=70	B1=23	B3=13	REF <a href="#">140TA2797</a>
D1=86	D2=62	D3=74	B1=25,5	B3=11,9	REF <a href="#">140TA2798</a>
D1=87,7	D2=72	D3=79,7	B1=28	B3=11,7	REF <a href="#">140TA2799</a>
D1=88,2	D2=54	D3=70	B1=37,7	B3=14,6	REF <a href="#">104TA1971</a>
D1=89	D2=54	D3=79,5	B1=37,8	B3=14,7	REF <a href="#">104TA1972</a>
D1=94	D2=62	D3=82	B1=34	B3=11,8	REF <a href="#">140TA2800</a>
D1=95,2	D2=58,7	D3=76,2	B1=33,4	B3=17,5	REF <a href="#">140TA2801</a>
D1=96	D2=80	D3=87	B1=21	B3=14	REF <a href="#">140TA2802</a>
D1=102	D2=72	D3=90	B1=32	B3=14,5	REF <a href="#">116TA2745</a>
D1=103,5	D2=79,8	D3=90,6	B1=30	B3=11,6	REF <a href="#">104TA1973</a>
D1=104	D2=20	D3=96	B1=31	B3=14,5	REF <a href="#">140TA2803</a>
D1=106,9	D2=80	D3=94	B1=32	B3=11,7	REF <a href="#">140TA2804</a>
D1=109,7	D2=80	D3=97,7	B1=30,8	B3=10,9	REF <a href="#">104TA1975</a>
D1=114,4	D2=80	D3=97,8	B1=44,5	B3=19,2	REF <a href="#">140TA2805</a>
D1=119	D2=85	D3=111	B1=41	B3=14,5	REF <a href="#">140TA2806</a>
D1=138	D2=100	D3=123	B1=40	B3=17,5	REF <a href="#">104TA1976</a>
D1=141	D2=110	D3=125	B1=41	B3=18	REF <a href="#">109TA5924</a>

## TYPE: CHA03

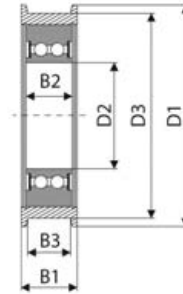

D1=63,5	D2=25,4	D3=52	B1=23,1	B3=17,5	REF <a href="#">140TA2808</a>
D1=69	D2=35	D3=60	B1=26	B3=20	REF <a href="#">140TA2809</a>
D1=70	D2=25	D3=60,5	B1=32	B3=24,5	REF <a href="#">104TA1841</a>
D1=73	D2=19	D3=63	B1=38	B3=30	REF <a href="#">140TA2810</a>
D1=73	D2=30	D3=66,5	B1=29	B3=19,5	REF <a href="#">140TA2811</a>
D1=73	D2=35	D3=65	B1=24	B3=19,3	REF <a href="#">140TA2812</a>
D1=76,1	D2=18,9	D3=61,9	B1=17,6	B3=12,9	REF <a href="#">140TA2813</a>
D1=77	D2=30	D3=65	B1=34	B3=22	REF <a href="#">140TA2814</a>
D1=77,7	D2=44,5	D3=65	B1=36,5	B3=26,5	REF <a href="#">104TA3195</a>
D1=77,8	D2=35	D3=69,9	B1=44	B3=32	REF <a href="#">140TA2815</a>
D1=78	D2=25	D3=68	B1=35	B3=25	REF <a href="#">110TA9437</a>
D1=78,8	D2=35	D3=69,5	B1=26	B3=20,5	REF <a href="#">140TA2816</a>
D1=79	D2=30	D3=66,5	B1=35	B3=27	REF <a href="#">104TA1847</a>
D1=79,5	D2=25	D3=62	B1=30	B3=24	REF <a href="#">140TA2817</a>
D1=79,7	D2=30	D3=65	B1=33,5	B3=26	REF <a href="#">140TA2818</a>
D1=79,9	D2=24,9	D3=71	B1=38	B3=29	REF <a href="#">104TA2915</a>
D1=80	D2=25	D3=72	B1=28	B3=23	REF <a href="#">116TA2630</a>
D1=80	D2=30	D3=64,8	B1=28	B3=20	REF <a href="#">140TA2819</a>
D1=80	D2=30	D3=64,9	B1=38	B3=30,1	REF <a href="#">104TA1849</a>
D1=80	D2=30	D3=70	B1=30	B3=20,5	REF <a href="#">104TA1848</a>
D1=80	D2=35	D3=62	B1=28	B3=19	REF <a href="#">140TA2820</a>
D1=80	D2=35	D3=65	B1=35	B3=26	REF <a href="#">104TA1857</a>
D1=80	D2=35	D3=72	B1=34	B3=26	REF <a href="#">140TA2821</a>
D1=83	D2=30	D3=75	B1=35	B3=19,5	REF <a href="#">140TA2822</a>
D1=83,5	D2=20	D3=70	B1=24,5	B3=11,2	REF <a href="#">140TA2823</a>
D1=84,5	D2=25	D3=67,1	B1=40,1	B3=23,3	REF <a href="#">140TA2824</a>
D1=84,5	D2=45	D3=70	B1=40	B3=30	REF <a href="#">116TA2730</a>
D1=85,5	D2=30	D3=73	B1=44,5	B3=36	REF <a href="#">104TA1850</a>
D1=85,7	D2=30	D3=73	B1=35	B3=27	REF <a href="#">116TA2727</a>
D1=86,1	D2=35	D3=79,9	B1=44	B3=36	REF <a href="#">140TA2825</a>
D1=87,5	D2=25	D3=79	B1=31,5	B3=24,7	REF <a href="#">104TA1842</a>
D1=87,9	D2=40	D3=75	B1=36	B3=28,4	REF <a href="#">140TA2826</a>
D1=88	D2=25	D3=75	B1=26	B3=20	REF <a href="#">104TA1843</a>
D1=88	D2=25	D3=80	B1=35	B3=25	REF <a href="#">116TA2821</a>
D1=88	D2=40	D3=75	B1=36	B3=28	REF <a href="#">140TA2827</a>
D1=88,5	D2=35	D3=80	B1=31	B3=24	REF <a href="#">140TA2828</a>
D1=88,8	D2=40	D3=80,5	B1=25	B3=20	REF <a href="#">116TA2534</a>
D1=89	D2=25	D3=78,8	B1=32	B3=24,5	REF <a href="#">104TA1844</a>
D1=89	D2=30	D3=73	B1=28,5	B3=22,5	REF <a href="#">140TA2829</a>
D1=89,9	D2=45	D3=80	B1=35	B3=29	REF <a href="#">104TA1926</a>
D1=90	D2=30	D3=80	B1=36	B3=27	REF <a href="#">104TA1851</a>
D1=90	D2=35	D3=76,1	B1=36	B3=26	REF <a href="#">104TA1858</a>
D1=90	D2=35	D3=80	B1=29	B3=20	REF <a href="#">109TA5942</a>

Dimensions in mm

# MAST ROLLERS



For all our latest catalogue updates and company info: [www.tvh.com](http://www.tvh.com)

MAST ROLLERS

D1=90	D2=35	D3=80	B1=43	B3=33,2	REF <a href="#">140TA2830</a>
D1=90	D2=40	D3=80	B1=30	B3=24,8	REF <a href="#">140TA2831</a>
D1=90,1	D2=30	D3=80	B1=26	B3=18	REF <a href="#">140TA2832</a>
D1=91	D2=35	D3=81	B1=21	B3=21	REF <a href="#">140TA2833</a>
D1=91	D2=35	D3=81,8	B1=30	B3=20	REF <a href="#">104TA1859</a>
D1=91	D2=35	D3=82	B1=30	B3=20	REF <a href="#">140TA2834</a>
D1=92	D2=30	D3=79	B1=16	B3=19	REF <a href="#">140TA2835</a>
D1=92	D2=40	D3=82	B1=26	B3=25,2	REF <a href="#">140TA2836</a>
D1=92	D2=40	D3=82	B1=36	B3=26,7	REF <a href="#">109TA5865</a>
D1=92,4	D2=35	D3=82	B1=36	B3=27	REF <a href="#">116TA2786</a>
D1=92,8	D2=30	D3=80	B1=33	B3=23	REF <a href="#">140TA2837</a>
D1=93	D2=35	D3=82	B1=21	B3=28,6	REF <a href="#">140TA2838</a>
D1=93,9	D2=40	D3=84	B1=35	B3=30,2	REF <a href="#">140TA2839</a>
D1=94	D2=30	D3=79,7	B1=31	B3=20,7	REF <a href="#">104TA1852</a>
D1=94	D2=30	D3=80	B1=36	B3=27	REF <a href="#">104TA1853</a>
D1=94	D2=35	D3=82,5	B1=41,2	B3=33	REF <a href="#">140TA2840</a>
D1=94	D2=45	D3=79,7	B1=34	B3=26	REF <a href="#">140TA2841</a>
D1=94	D2=45	D3=80	B1=36	B3=29	REF <a href="#">140TA2842</a>
D1=94,9	D2=40	D3=80	B1=35,9	B3=28,3	REF <a href="#">140TA2843</a>
D1=95	D2=25	D3=80	B1=26	B3=18,8	REF <a href="#">104TA1845</a>
D1=95	D2=25	D3=80	B1=32	B3=24	REF <a href="#">104TA1846</a>
D1=95	D2=35	D3=80	B1=30,5	B3=21	REF <a href="#">104TA1860</a>
D1=95	D2=35	D3=82	B1=36	B3=26	REF <a href="#">140TA2844</a>
D1=95,3	D2=40	D3=85	B1=34,6	B3=28,5	REF <a href="#">140TA2845</a>
D1=95,5	D2=40	D3=85	B1=34,5	B3=25,4	REF <a href="#">104TA1893</a>
D1=97	D2=30	D3=82,5	B1=25,7	B3=18,3	REF <a href="#">140TA2846</a>
D1=97	D2=35	D3=81	B1=30	B3=20	REF <a href="#">140TA2847</a>
D1=97	D2=35	D3=81,6	B1=30	B3=20	REF <a href="#">104TA1861</a>
D1=98	D2=35	D3=83,8	B1=21	B3=21	REF <a href="#">140TA2848</a>
D1=98	D2=35	D3=86	B1=34,5	B3=27	REF <a href="#">109TA5894</a>
D1=98	D2=35	D3=86	B1=50,5	B3=30	REF <a href="#">140TA2849</a>
D1=98,5	D2=35	D3=85,8	B1=50,4	B3=27,6	REF <a href="#">140TA2850</a>
D1=98,5	D2=35	D3=86	B1=38	B3=30	REF <a href="#">116TA2725</a>
D1=98,5	D2=35	D3=86	B1=50,5	B3=30	REF <a href="#">140TA2851</a>
D1=98,6	D2=35	D3=86	B1=38,1	B3=30	REF <a href="#">116TA2644</a>
D1=99	D2=35	D3=91	B1=40	B3=28	REF <a href="#">140TA2852</a>
D1=99,5	D2=35	D3=90	B1=30	B3=20	REF <a href="#">140TA2853</a>
D1=99,5	D2=50	D3=90	B1=54	B3=43	REF <a href="#">140TA2854</a>
D1=99,7	D2=35	D3=86	B1=50,4	B3=27	REF <a href="#">116TA2726</a>
D1=99,8	D2=35	D3=91,5	B1=47,3	B3=39,5	REF <a href="#">140TA2855</a>
D1=100	D2=25	D3=90	B1=38	B3=30	REF <a href="#">119TA4309</a>
D1=100	D2=30	D3=80	B1=42	B3=28	REF <a href="#">140TA2856</a>
D1=100	D2=30	D3=88	B1=23	B3=15	REF <a href="#">140TA2857</a>
D1=100	D2=30	D3=90,2	B1=36	B3=27,6	REF <a href="#">104TA1854</a>
D1=100	D2=35	D3=91,5	B1=47,3	B3=40	REF <a href="#">104TA2852</a>
D1=100	D2=40	D3=82	B1=36	B3=27	REF <a href="#">140TA2858</a>
D1=100	D2=40	D3=82	B1=47	B3=35	REF <a href="#">140TA2859</a>
D1=100	D2=40	D3=84	B1=36	B3=25,3	REF <a href="#">104TA1896</a>
D1=100	D2=40	D3=85	B1=40	B3=29,9	REF <a href="#">104TA1898</a>
D1=100	D2=40	D3=88	B1=35	B3=19,5	REF <a href="#">140TA2860</a>
D1=100	D2=40	D3=91,5	B1=28,6	B3=20	REF <a href="#">104TA1894</a>
D1=100	D2=45	D3=79,8	B1=34	B3=23	REF <a href="#">104TA1927</a>
D1=100	D2=50	D3=90	B1=45	B3=39,5	REF <a href="#">104TA1760</a>

D1=101,4	D2=35	D3=88,7	B1=44,5	B3=35,3	REF <a href="#">119TA4208</a>
D1=101,5	D2=40	D3=89	B1=28,5	B3=22,4	REF <a href="#">104TA1900</a>
D1=101,6	D2=35	D3=89	B1=27	B3=31,7	REF <a href="#">140TA2861</a>
D1=102	D2=35	D3=89	B1=41,5	B3=33	REF <a href="#">104TA1862</a>
D1=102,1	D2=30	D3=86,5	B1=38,2	B3=30,4	REF <a href="#">140TA2862</a>
D1=103	D2=35	D3=91	B1=30	B3=40,5	REF <a href="#">140TA2863</a>
D1=103	D2=35	D3=91	B1=49,5	B3=36	REF <a href="#">119TA4296</a>
D1=103	D2=35	D3=91	B1=49,5	B3=42	REF <a href="#">104TA1863</a>
D1=104	D2=35	D3=87,6	B1=38,2	B3=27,5	REF <a href="#">104TA1866</a>
D1=104	D2=35	D3=88	B1=38	B3=25,5	REF <a href="#">140TA2864</a>
D1=104	D2=35	D3=88	B1=38	B3=26	REF <a href="#">104TA1865</a>
D1=104	D2=35	D3=88	B1=38,3	B3=27	REF <a href="#">140TA2865</a>
D1=104	D2=35	D3=88	B1=40	B3=27,7	REF <a href="#">104TA1867</a>
D1=104	D2=35	D3=96	B1=34	B3=24	REF <a href="#">104TA1864</a>
D1=104	D2=62	D3=91	B1=35	B3=27,5	REF <a href="#">104TA2995</a>
D1=105	D2=35	D3=82	B1=45	B3=34,5	REF <a href="#">140TA2866</a>
D1=105	D2=35	D3=89,5	B1=45	B3=30,5	REF <a href="#">104TA1868</a>
D1=105	D2=35	D3=90	B1=30	B3=20	REF <a href="#">138TA9718</a>
D1=105	D2=35	D3=90	B1=30	B3=21	REF <a href="#">119TA4314</a>
D1=105	D2=40	D3=95	B1=29	B3=20,5	REF <a href="#">104TA1902</a>
D1=105	D2=45	D3=89,8	B1=50	B3=40	REF <a href="#">104TA1928</a>
D1=105	D2=50	D3=90	B1=40	B3=32	REF <a href="#">140TA2867</a>
D1=105,1	D2=40	D3=90	B1=45	B3=33	REF <a href="#">140TA2868</a>
D1=106	D2=30	D3=93,5	B1=36,7	B3=27,3	REF <a href="#">140TA2869</a>
D1=106	D2=35	D3=93,4	B1=46	B3=36,5	REF <a href="#">104TA1869</a>
D1=106,5	D2=38	D3=90,6	B1=52,2	B3=36,7	REF <a href="#">140TA2870</a>
D1=106,6	D2=38,2	D3=91	B1=47,6	B3=32	REF <a href="#">116TA2583</a>
D1=107	D2=25	D3=96	B1=26	B3=15,5	REF <a href="#">140TA2871</a>
D1=107	D2=40	D3=95	B1=32	B3=21	REF <a href="#">139TA1193</a>
D1=108	D2=25	D3=89	B1=38,3	B3=32	REF <a href="#">140TA2872</a>
D1=108	D2=35	D3=92	B1=31,8	B3=21	REF <a href="#">140TA2873</a>
D1=108	D2=40	D3=82	B1=36	B3=25	REF <a href="#">104TA1905</a>
D1=108	D2=40	D3=90	B1=36	B3=26	REF <a href="#">140TA2874</a>
D1=108	D2=40	D3=90	B1=42	B3=30,8	REF <a href="#">140TA2875</a>
D1=108	D2=40	D3=91,5	B1=36	B3=25,8	REF <a href="#">104TA1907</a>
D1=108	D2=40	D3=93	B1=42	B3=32	REF <a href="#">140TA2876</a>
D1=108	D2=40	D3=94	B1=33,2	B3=25	REF <a href="#">140TA2877</a>
D1=108	D2=40	D3=95	B1=31	B3=20	REF <a href="#">140TA2878</a>
D1=108	D2=40	D3=95	B1=39	B3=30	REF <a href="#">116TA2438</a>
D1=108	D2=40	D3=95	B1=39	B3=30	REF <a href="#">116TA2469</a>
D1=108	D2=40	D3=95,4	B1=33,5	B3=25	REF <a href="#">104TA1904</a>
D1=108,2	D2=40	D3=0	B1=33,1	B3=0	REF <a href="#">140TA2879</a>
D1=108,5	D2=40	D3=93	B1=18	B3=31	REF <a href="#">140TA2880</a>
D1=109	D2=35	D3=89,7	B1=30	B3=20	REF <a href="#">104TA1870</a>
D1=109,5	D2=45	D3=100,4	B1=36	B3=29,3	REF <a href="#">104TA1929</a>
D1=110	D2=35	D3=100	B1=42	B3=36	REF <a href="#">104TA1871</a>
D1=110	D2=39,8	D3=95,1	B1=36	B3=26	REF <a href="#">140TA2881</a>
D1=110	D2=40	D3=94,7	B1=31	B3=21	REF <a href="#">119TA4349</a>
D1=110	D2=40	D3=95	B1=36	B3=25,5	REF <a href="#">140TA2882</a>
D1=111	D2=35	D3=100,8	B1=36	B3=26	REF <a href="#">109TA5869</a>
D1=111	D2=40	D3=100,5	B1=23	B3=26	REF <a href="#">140TA2883</a>
D1=111	D2=44,5	D3=94,4	B1=44,5	B3=34,5	REF <a href="#">104TA1923</a>
D1=111,5	D2=40	D3=101	B1=36	B3=27	REF <a href="#">104TA1909</a>

Dimensions in mm

# MAST ROLLERS

For all our latest catalogue updates and company info: [www.tvh.com](http://www.tvh.com)

MAST ROLLERS

D1=113,2	D2=40	D3=95	B1=32,3	B3=21,5	REF <a href="#">104TA1911</a>
D1=113,5	D2=35	D3=100,5	B1=46	B3=26,8	REF <a href="#">140TA2884</a>
D1=114	D2=30	D3=100	B1=36	B3=27	REF <a href="#">104TA1855</a>
D1=114	D2=35	D3=100	B1=45	B3=35	REF <a href="#">104TA1872</a>
D1=114	D2=40	D3=100	B1=36	B3=27,9	REF <a href="#">109TA5915</a>
D1=115	D2=35	D3=92	B1=45	B3=35	REF <a href="#">140TA2885</a>
D1=115	D2=40	D3=90	B1=65	B3=50	REF <a href="#">140TA2886</a>
D1=116	D2=55	D3=102	B1=37	B3=29	REF <a href="#">140TA2887</a>
D1=117	D2=45	D3=105	B1=36	B3=25,5	REF <a href="#">104TA1930</a>
D1=118	D2=35	D3=104	B1=30	B3=20,2	REF <a href="#">104TA1873</a>
D1=118	D2=40	D3=100	B1=23	B3=24,6	REF <a href="#">140TA2888</a>
D1=118	D2=40	D3=100	B1=32	B3=26	REF <a href="#">104TA1912</a>
D1=118	D2=40	D3=100	B1=34	B3=27,5	REF <a href="#">140TA2889</a>
D1=118	D2=40	D3=100	B1=37	B3=28	REF <a href="#">104TA1915</a>
D1=118	D2=40	D3=101	B1=36	B3=25	REF <a href="#">104TA1913</a>
D1=118	D2=40	D3=104	B1=23	B3=27,6	REF <a href="#">140TA2890</a>
D1=118	D2=40	D3=104	B1=37	B3=23,5	REF <a href="#">104TA1914</a>
D1=118,2	D2=40	D3=104	B1=41	B3=30	REF <a href="#">140TA2891</a>
D1=118,4	D2=35	D3=101,5	B1=38,2	B3=27	REF <a href="#">140TA2892</a>
D1=118,8	D2=35	D3=101,8	B1=38,5	B3=27,5	REF <a href="#">116TA2634</a>
D1=120	D2=40	D3=100	B1=35	B3=25	REF <a href="#">140TA2893</a>
D1=120	D2=60	D3=110	B1=60	B3=42	REF <a href="#">140TA2894</a>
D1=120,2	D2=35	D3=105	B1=30,4	B3=21,4	REF <a href="#">140TA2895</a>
D1=120,2	D2=40	D3=108	B1=33	B3=25	REF <a href="#">116TA2728</a>
D1=120,3	D2=35,2	D3=115	B1=30,5	B3=22	REF <a href="#">140TA2896</a>
D1=120,4	D2=40	D3=109	B1=34,6	B3=25,5	REF <a href="#">140TA2897</a>
D1=120,5	D2=35	D3=108,9	B1=41,5	B3=32,8	REF <a href="#">104TA1878</a>
D1=121	D2=38	D3=105	B1=47,7	B3=32	REF <a href="#">140TA2898</a>
D1=121	D2=38	D3=105	B1=52,2	B3=36,5	REF <a href="#">140TA2899</a>
D1=121	D2=45	D3=105	B1=54	B3=41	REF <a href="#">104TA1932</a>
D1=121	D2=45	D3=110	B1=36	B3=28	REF <a href="#">104TA1931</a>
D1=121,5	D2=35	D3=101	B1=37	B3=29	REF <a href="#">104TA1880</a>
D1=121,5	D2=35	D3=109,2	B1=44,5	B3=35	REF <a href="#">104TA1882</a>
D1=122	D2=35	D3=101,5	B1=37	B3=27	REF <a href="#">104TA1883</a>
D1=122,5	D2=45	D3=106	B1=44,5	B3=34,7	REF <a href="#">104TA1737</a>
D1=123	D2=40	D3=104,5	B1=42	B3=31	REF <a href="#">140TA2900</a>
D1=123	D2=40	D3=105	B1=19	B3=29,6	REF <a href="#">140TA2901</a>
D1=123	D2=45	D3=106	B1=44,5	B3=31,5	REF <a href="#">104TA1749</a>
D1=123	D2=45	D3=110	B1=40	B3=30	REF <a href="#">104TA1747</a>
D1=123,1	D2=44,9	D3=110	B1=38,5	B3=31,3	REF <a href="#">140TA2902</a>
D1=123,5	D2=50	D3=115	B1=38,5	B3=30	REF <a href="#">104TA1761</a>
D1=124	D2=35	D3=110,3	B1=45	B3=35	REF <a href="#">104TA1885</a>
D1=124	D2=35	D3=112	B1=47	B3=39	REF <a href="#">104TA1886</a>
D1=124	D2=40	D3=104	B1=30	B3=29,8	REF <a href="#">140TA2903</a>
D1=124	D2=40	D3=104	B1=43	B3=30,5	REF <a href="#">104TA1916</a>
D1=124	D2=40	D3=106	B1=36	B3=25	REF <a href="#">140TA2904</a>
D1=124	D2=40	D3=111,2	B1=51	B3=42,6	REF <a href="#">104TA1917</a>
D1=124	D2=50	D3=104	B1=30	B3=29,8	REF <a href="#">140TA2905</a>
D1=124	D2=50	D3=104	B1=43	B3=30	REF <a href="#">104TA1762</a>
D1=124	D2=50	D3=104	B1=56	B3=42	REF <a href="#">104TA1769</a>
D1=124	D2=50	D3=104	B1=60	B3=45	REF <a href="#">140TA2906</a>
D1=124	D2=50	D3=104	B1=60	B3=45	REF <a href="#">140TA2907</a>
D1=124	D2=50	D3=106	B1=52	B3=41,8	REF <a href="#">104TA1767</a>

D1=125	D2=45	D3=109	B1=34	B3=26	REF <a href="#">104TA1750</a>
D1=125	D2=50	D3=105	B1=52	B3=36	REF <a href="#">140TA2908</a>
D1=125,3	D2=50	D3=105	B1=35	B3=46	REF <a href="#">140TA2909</a>
D1=125,4	D2=45	D3=108	B1=44	B3=32	REF <a href="#">140TA2910</a>
D1=126	D2=45	D3=108	B1=36	B3=24,5	REF <a href="#">104TA1751</a>
D1=126	D2=45	D3=110	B1=36	B3=24,9	REF <a href="#">140TA2911</a>
D1=127	D2=45	D3=98	B1=29,5	B3=20	REF <a href="#">140TA2912</a>
D1=127	D2=45	D3=105,5	B1=52,3	B3=36,3	REF <a href="#">109TA5926</a>
D1=127	D2=45	D3=106	B1=52,2	B3=36	REF <a href="#">140TA2913</a>
D1=127	D2=50	D3=118	B1=35,5	B3=27,5	REF <a href="#">104TA1771</a>
D1=128	D2=25	D3=108	B1=40	B3=24	REF <a href="#">140TA2914</a>
D1=128	D2=40	D3=113	B1=48	B3=37	REF <a href="#">140TA2915</a>
D1=129,5	D2=40	D3=117	B1=55,5	B3=45	REF <a href="#">104TA1918</a>
D1=130	D2=40	D3=117	B1=35	B3=27	REF <a href="#">104TA1919</a>
D1=130	D2=45	D3=114,3	B1=39	B3=29,5	REF <a href="#">104TA1752</a>
D1=130	D2=50	D3=106	B1=52	B3=34,4	REF <a href="#">104TA1772</a>
D1=130,5	D2=45	D3=114	B1=44,5	B3=33,7	REF <a href="#">104TA1753</a>
D1=132	D2=45	D3=122	B1=38	B3=30,5	REF <a href="#">104TA1754</a>
D1=132,2	D2=35	D3=120	B1=29	B3=22	REF <a href="#">116TA2808</a>
D1=134	D2=40	D3=115	B1=39	B3=29	REF <a href="#">140TA2916</a>
D1=135	D2=40	D3=121,8	B1=52	B3=42	REF <a href="#">140TA2917</a>
D1=135	D2=45	D3=120	B1=55	B3=42	REF <a href="#">140TA2918</a>
D1=135	D2=45	D3=123	B1=36	B3=26	REF <a href="#">140TA2919</a>
D1=135	D2=50	D3=115	B1=52	B3=36	REF <a href="#">140TA2920</a>
D1=135	D2=50	D3=115	B1=52	B3=37	REF <a href="#">140TA2921</a>
D1=136	D2=40	D3=112	B1=35	B3=23,2	REF <a href="#">104TA1920</a>
D1=136	D2=40	D3=112,3	B1=23	B3=24,2	REF <a href="#">140TA2922</a>
D1=136	D2=45	D3=127	B1=38	B3=31	REF <a href="#">140TA2923</a>
D1=136	D2=45	D3=127	B1=38	B3=32	REF <a href="#">140TA2924</a>
D1=136,5	D2=40	D3=124	B1=44,5	B3=36	REF <a href="#">104TA1921</a>
D1=137,5	D2=40	D3=119,5	B1=37,4	B3=27,5	REF <a href="#">109TA5927</a>
D1=138	D2=45	D3=116	B1=25	B3=23,6	REF <a href="#">140TA2925</a>
D1=138	D2=45	D3=116	B1=36	B3=25	REF <a href="#">104TA1756</a>
D1=138,2	D2=45	D3=125,1	B1=55	B3=45,3	REF <a href="#">140TA2926</a>
D1=139,8	D2=45	D3=120,7	B1=33,5	B3=25	REF <a href="#">140TA2927</a>
D1=140	D2=45	D3=120,5	B1=33,6	B3=25	REF <a href="#">140TA2807</a>
D1=141	D2=50	D3=117	B1=44	B3=32	REF <a href="#">104TA1776</a>
D1=141	D2=50	D3=122	B1=46	B3=34	REF <a href="#">104TA1778</a>
D1=141	D2=50	D3=130	B1=45	B3=34	REF <a href="#">140TA2928</a>
D1=142,4	D2=50	D3=126,5	B1=42	B3=27,7	REF <a href="#">140TA2929</a>
D1=143	D2=50	D3=129	B1=45	B3=35	REF <a href="#">140TA2930</a>
D1=143,9	D2=55	D3=130	B1=68	B3=50	REF <a href="#">140TA2931</a>
D1=144	D2=55	D3=120	B1=56	B3=42	REF <a href="#">140TA2932</a>
D1=144	D2=55	D3=120	B1=56	B3=42,3	REF <a href="#">104TA1811</a>
D1=144	D2=55	D3=130	B1=68	B3=50	REF <a href="#">104TA1813</a>
D1=145	D2=40	D3=135	B1=35	B3=23	REF <a href="#">104TA1922</a>
D1=146	D2=55	D3=130	B1=47	B3=37	REF <a href="#">140TA2933</a>
D1=148,5	D2=55	D3=135	B1=42	B3=34	REF <a href="#">140TA2934</a>
D1=150	D2=50	D3=127	B1=53	B3=39	REF <a href="#">104TA1781</a>
D1=150,5	D2=45	D3=128	B1=69	B3=50	REF <a href="#">104TA1757</a>
D1=151	D2=45	D3=127	B1=58	B3=46,7	REF <a href="#">104TA1758</a>
D1=151	D2=50	D3=135	B1=35	B3=36,5	REF <a href="#">140TA2935</a>
D1=151	D2=50	D3=135	B1=45	B3=36,8	REF <a href="#">140TA2936</a>

Dimensions in mm



# MAST ROLLERS



For all our latest catalogue updates and company info: [www.tvh.com](http://www.tvh.com)

MAST ROLLERS

D1=152,4	D2=60	D3=140	B1=76,2	B3=63,5	REF <a href="#">140TA2937</a>
D1=152,5	D2=35	D3=139,7	B1=41,5	B3=33	REF <a href="#">104TA1890</a>
D1=155	D2=50	D3=134,6	B1=42	B3=32,5	REF <a href="#">104TA1783</a>
D1=155	D2=50	D3=134,8	B1=44,5	B3=32,5	REF <a href="#">104TA1785</a>
D1=155	D2=50	D3=135	B1=27	B3=30,3	REF <a href="#">140TA2938</a>
D1=156	D2=50	D3=135,7	B1=52	B3=37	REF <a href="#">140TA2939</a>
D1=156	D2=55	D3=136	B1=52	B3=37	REF <a href="#">140TA2940</a>
D1=156	D2=55	D3=140	B1=52	B3=36,7	REF <a href="#">104TA1815</a>
D1=156	D2=55	D3=140	B1=57	B3=41,8	REF <a href="#">140TA2941</a>
D1=156	D2=55	D3=140	B1=57	B3=42	REF <a href="#">140TA2942</a>
D1=156	D2=55	D3=146	B1=63,5	B3=50	REF <a href="#">104TA1816</a>
D1=160	D2=40	D3=130	B1=42,2	B3=33,8	REF <a href="#">140TA2943</a>
D1=165	D2=60	D3=130	B1=61,1	B3=46	REF <a href="#">140TA2944</a>
D1=166,5	D2=40	D3=154	B1=52	B3=30	REF <a href="#">140TA2945</a>
D1=166,5	D2=40	D3=154,4	B1=39,3	B3=28,7	REF <a href="#">140TA2946</a>
D1=166,5	D2=40	D3=154,5	B1=52	B3=42	REF <a href="#">140TA2947</a>
D1=173,5	D2=45	D3=149,5	B1=72	B3=50	REF <a href="#">109TA5952</a>
D1=176	D2=50	D3=158	B1=50	B3=33	REF <a href="#">104TA1807</a>
D1=176	D2=65	D3=160	B1=65	B3=44	REF <a href="#">140TA2948</a>
D1=177,7	D2=75	D3=160	B1=64,4	B3=51	REF <a href="#">140TA2949</a>
D1=180	D2=45	D3=171	B1=38	B3=31,4	REF <a href="#">104TA1759</a>
D1=180	D2=70	D3=160	B1=80	B3=52	REF <a href="#">104TA1822</a>
D1=184	D2=55	D3=158,6	B1=76	B3=57,3	REF <a href="#">104TA1818</a>
D1=184	D2=70	D3=170	B1=47	B3=37	REF <a href="#">116TA2800</a>
D1=184	D2=70	D3=170	B1=56	B3=45	REF <a href="#">140TA2950</a>
D1=190,5	D2=65	D3=158,7	B1=70,5	B3=54,3	REF <a href="#">104TA1820</a>
D1=193	D2=60	D3=178	B1=82	B3=68	REF <a href="#">104TA1819</a>
D1=200	D2=90	D3=174	B1=77	B3=56	REF <a href="#">104TA2927</a>
D1=216	D2=75	D3=200	B1=72	B3=56	REF <a href="#">140TA2951</a>
D1=216,5	D2=75	D3=200	B1=72	B3=56	REF <a href="#">140TA2952</a>
D1=220	D2=60	D3=200	B1=75	B3=58	REF <a href="#">140TA2953</a>
D1=270	D2=85	D3=250	B1=120,5	B3=84	REF <a href="#">140TA2954</a>
D1=310	D2=85	D3=260	B1=160	B3=125	REF <a href="#">140TA2955</a>

## TYPE: CHA04

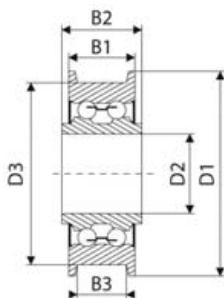

D1=55,5	D2=16	D3=45,9	B1=33,2	B3=27,5	REF <a href="#">104TA2843</a>
D1=63	D2=28	D3=55	B1=30,2	B3=24,6	REF <a href="#">140TA2956</a>
D1=66,6	D2=19	D3=58,4	B1=33,2	B3=27,6	REF <a href="#">140TA2957</a>
D1=66,7	D2=19	D3=58,3	B1=33,3	B3=27,4	REF <a href="#">140TA2958</a>
D1=72,5	D2=30	D3=65	B1=27	B3=20,8	REF <a href="#">104TA2847</a>
D1=74,8	D2=40	D3=64,9	B1=36	B3=29,5	REF <a href="#">104TA3193</a>
D1=74,9	D2=38	D3=64,5	B1=35,9	B3=29	REF <a href="#">104TA2854</a>
D1=78	D2=40	D3=70	B1=25	B3=19,5	REF <a href="#">104TA2855</a>
D1=79	D2=40	D3=71	B1=40	B3=27	REF <a href="#">116TA2656</a>
D1=85	D2=40	D3=75	B1=26	B3=17,5	REF <a href="#">109TA5843</a>

D1=85	D2=40	D3=75	B1=26	B3=19	REF <a href="#">140TA2959</a>
D1=85	D2=40	D3=75	B1=26,8	B3=21	REF <a href="#">104TA2856</a>
D1=86	D2=19	D3=76	B1=38,5	B3=30	REF <a href="#">104TA2844</a>
D1=86,5	D2=30	D3=74	B1=34,2	B3=27,5	REF <a href="#">104TA2848</a>
D1=87	D2=35	D3=75	B1=29	B3=22	REF <a href="#">104TA2850</a>
D1=87,5	D2=35	D3=80	B1=27	B3=21	REF <a href="#">104TA2851</a>
D1=87,6	D2=35	D3=80	B1=29,5	B3=22	REF <a href="#">140TA2960</a>
D1=89,5	D2=45	D3=80	B1=38	B3=30,5	REF <a href="#">104TA2865</a>
D1=89,9	D2=40	D3=80	B1=26	B3=18	REF <a href="#">104TA2857</a>
D1=90	D2=45	D3=75	B1=30	B3=20	REF <a href="#">104TA3197</a>
D1=90	D2=45	D3=80	B1=32	B3=26	REF <a href="#">119TA3930</a>
D1=93,5	D2=40	D3=80	B1=49	B3=41	REF <a href="#">104TA3194</a>
D1=94,7	D2=40	D3=79,5	B1=54	B3=44	REF <a href="#">140TA2961</a>
D1=94,9	D2=40	D3=84,5	B1=26,9	B3=21	REF <a href="#">104TA2859</a>
D1=95	D2=40	D3=79,8	B1=42	B3=33	REF <a href="#">140TA2962</a>
D1=95	D2=40	D3=82	B1=26	B3=19	REF <a href="#">104TA2858</a>
D1=96,5	D2=38	D3=77,5	B1=38	B3=28,5	REF <a href="#">140TA2963</a>
D1=97	D2=30	D3=82	B1=32,4	B3=21	REF <a href="#">104TA2849</a>
D1=97	D2=40	D3=82	B1=32	B3=21,5	REF <a href="#">140TA2964</a>
D1=97,5	D2=45	D3=87,8	B1=38	B3=31	REF <a href="#">104TA2866</a>
D1=98	D2=25	D3=80	B1=46,7	B3=29,8	REF <a href="#">104TA2845</a>
D1=98	D2=40	D3=80	B1=43	B3=33,5	REF <a href="#">104TA3364</a>
D1=99	D2=40	D3=84,4	B1=36	B3=28,5	REF <a href="#">140TA2965</a>
D1=99	D2=40	D3=85	B1=36	B3=26,5	REF <a href="#">104TA2860</a>
D1=99	D2=40	D3=85	B1=36	B3=28,4	REF <a href="#">140TA2966</a>
D1=100	D2=35	D3=91,6	B1=47	B3=40	REF <a href="#">116TA3346</a>
D1=100	D2=40	D3=84,5	B1=36	B3=27	REF <a href="#">140TA2967</a>
D1=100	D2=40	D3=85	B1=36	B3=27	REF <a href="#">140TA2968</a>
D1=103	D2=37	D3=95	B1=32,2	B3=23,3	REF <a href="#">140TA2969</a>
D1=103,5	D2=35	D3=95,5	B1=34	B3=24	REF <a href="#">140TA2970</a>
D1=103,9	D2=40	D3=90	B1=43	B3=31	REF <a href="#">104TA2861</a>
D1=104	D2=40	D3=90	B1=52	B3=40,3	REF <a href="#">140TA2971</a>
D1=104,5	D2=45	D3=80	B1=38	B3=30,5	REF <a href="#">104TA2867</a>
D1=104,7	D2=45	D3=94,8	B1=38	B3=30	REF <a href="#">140TA2972</a>
D1=105	D2=35	D3=85	B1=45	B3=39	REF <a href="#">140TA2973</a>
D1=105	D2=35	D3=95	B1=37,8	B3=26,5	REF <a href="#">140TA2974</a>
D1=105,5	D2=35	D3=95	B1=37,3	B3=30	REF <a href="#">140TA2975</a>
D1=107	D2=20	D3=88	B1=35,3	B3=21	REF <a href="#">140TA2976</a>
D1=108	D2=25	D3=90	B1=47,2	B3=32	REF <a href="#">116TA2539</a>
D1=108	D2=25	D3=100	B1=35	B3=25	REF <a href="#">140TA2977</a>
D1=108	D2=35	D3=90	B1=46,5	B3=30	REF <a href="#">104TA2853</a>
D1=108	D2=35,5	D3=90	B1=47	B3=32,5	REF <a href="#">140TA2978</a>
D1=108	D2=40	D3=95,7	B1=26,1	B3=18,5	REF <a href="#">104TA2862</a>
D1=109	D2=30	D3=104	B1=24	B3=19,5	REF <a href="#">140TA2979</a>
D1=109	D2=30,3	D3=104	B1=24	B3=19,2	REF <a href="#">140TA2980</a>
D1=112	D2=35	D3=100	B1=37,3	B3=29	REF <a href="#">140TA2981</a>
D1=112	D2=35	D3=101,7	B1=47	B3=39	REF <a href="#">140TA2982</a>
D1=112	D2=49,8	D3=100	B1=40	B3=32,8	REF <a href="#">140TA2983</a>
D1=115	D2=40	D3=100,4	B1=50	B3=42	REF <a href="#">104TA2863</a>
D1=117	D2=25	D3=104	B1=46,5	B3=33	REF <a href="#">104TA2846</a>
D1=117,7	D2=45	D3=109,7	B1=53,8	B3=45	REF <a href="#">140TA2984</a>
D1=120	D2=35	D3=105	B1=40	B3=30,5	REF <a href="#">116TA2614</a>
D1=120	D2=45	D3=108	B1=51	B3=44	REF <a href="#">104TA2870</a>

Dimensions in mm

# MAST ROLLERS

For all our latest catalogue updates and company info: [www.tvh.com](http://www.tvh.com)

MAST ROLLERS

D1=120	D2=45	D3=108	B1=61,9	B3=56	REF <a href="#">104TA2871</a>
D1=120	D2=60	D3=110	B1=60,5	B3=54	REF <a href="#">140TA2985</a>
D1=121	D2=50	D3=104,5	B1=54	B3=42,5	REF <a href="#">140TA2986</a>
D1=122,7	D2=55	D3=114,5	B1=41	B3=36	REF <a href="#">140TA2987</a>
D1=125	D2=35	D3=110	B1=52	B3=42	REF <a href="#">140TA2988</a>
D1=130,3	D2=55	D3=106	B1=49,7	B3=37,5	REF <a href="#">104TA3203</a>
D1=133	D2=40	D3=119,5	B1=58	B3=50	REF <a href="#">140TA2989</a>
D1=134	D2=45	D3=125	B1=34	B3=12	REF <a href="#">140TA2990</a>
D1=135	D2=55	D3=110	B1=56	B3=45	REF <a href="#">104TA2873</a>
D1=148	D2=60	D3=134	B1=63	B3=50	REF <a href="#">140TA2991</a>
D1=155	D2=55	D3=130	B1=65	B3=55	REF <a href="#">140TA2992</a>
D1=158	D2=55	D3=130	B1=65	B3=55	REF <a href="#">116TA2748</a>
D1=164	D2=45	D3=137,5	B1=71,2	B3=55	REF <a href="#">140TA2993</a>
D1=165,5	D2=55	D3=156	B1=85	B3=77	REF <a href="#">140TA2994</a>
D1=225	D2=80	D3=190	B1=100	B3=78	REF <a href="#">140TA2995</a>
D1=245	D2=85,7	D3=225,3	B1=86	B3=71,8	REF <a href="#">140TA2996</a>
D1=250	D2=85	D3=200	B1=160	B3=126	REF <a href="#">104TA2875</a>
D1=277,5	D2=114,5	D3=253,8	B1=138	B3=110	REF <a href="#">140TA2997</a>

## TYPE: CHA05

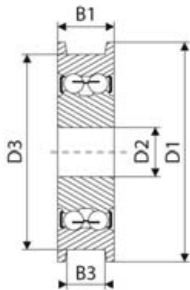

D1=65	D2=25,4	D3=60	B1=42	B3=35	REF <a href="#">140TA2998</a>
D1=66	D2=30	D3=52,8	B1=37	B3=21,5	REF <a href="#">104TA3187</a>
D1=75	D2=25	D3=65	B1=30	B3=20	REF <a href="#">140TA2999</a>
D1=75	D2=30	D3=65	B1=23	B3=15	REF <a href="#">104TA2916</a>
D1=79,5	D2=40	D3=70	B1=45	B3=39,5	REF <a href="#">104TA2918</a>
D1=80	D2=30	D3=60	B1=35	B3=24,5	REF <a href="#">140TA3000</a>
D1=87,5	D2=44,7	D3=70,2	B1=51,5	B3=38,7	REF <a href="#">104TA2967</a>
D1=88	D2=35	D3=79,6	B1=27	B3=22	REF <a href="#">140TA3001</a>
D1=89,5	D2=30	D3=80	B1=40	B3=30	REF <a href="#">104TA3189</a>
D1=90	D2=20	D3=80	B1=23	B3=15,5	REF <a href="#">104TA2914</a>
D1=97,6	D2=55	D3=79,8	B1=52,9	B3=41	REF <a href="#">140TA3002</a>
D1=98	D2=50	D3=79,7	B1=45	B3=30	REF <a href="#">104TA3201</a>
D1=100	D2=30	D3=92	B1=45	B3=33	REF <a href="#">140TA3003</a>
D1=100	D2=30	D3=92	B1=45	B3=33	REF <a href="#">140TA3004</a>
D1=104	D2=30	D3=90	B1=54	B3=40	REF <a href="#">104TA2917</a>
D1=107,8	D2=30	D3=95	B1=34,6	B3=27,5	REF <a href="#">104TA2998</a>
D1=109,2	D2=40	D3=96,8	B1=40,9	B3=33	REF <a href="#">140TA3005</a>
D1=110	D2=40	D3=95	B1=31	B3=21	REF <a href="#">104TA2919</a>
D1=110	D2=44,9	D3=99,8	B1=45	B3=38	REF <a href="#">140TA3006</a>
D1=118	D2=25	D3=110	B1=30	B3=20	REF <a href="#">140TA3007</a>
D1=127	D2=45	D3=108	B1=43	B3=34,5	REF <a href="#">104TA2921</a>
D1=140	D2=45	D3=118	B1=53	B3=41	REF <a href="#">104TA2922</a>
D1=147,5	D2=70	D3=125	B1=72,5	B3=52,5	REF <a href="#">104TA3204</a>
D1=148	D2=70	D3=124,5	B1=64	B3=51	REF <a href="#">104TA3205</a>
D1=150	D2=40	D3=127	B1=46	B3=34	REF <a href="#">140TA3008</a>

D1=155	D2=44,5	D3=140	B1=44,7	B3=35	REF <a href="#">104TA1924</a>
D1=155	D2=44,5	D3=140	B1=49,6	B3=40,5	REF <a href="#">119TA4306</a>
D1=155	D2=50	D3=143,3	B1=79	B3=70,6	REF <a href="#">104TA2924</a>
D1=155,5	D2=50	D3=139,7	B1=44,5	B3=34,6	REF <a href="#">104TA2925</a>
D1=175	D2=50	D3=149,5	B1=58	B3=45	REF <a href="#">140TA3009</a>
D1=220,3	D2=60	D3=200	B1=79,4	B3=57	REF <a href="#">140TA3010</a>
D1=245	D2=60	D3=198	B1=97	B3=67	REF <a href="#">104TA2926</a>
D1=270	D2=60	D3=250	B1=75	B3=60	REF <a href="#">140TA3011</a>

## TYPE: CHA06

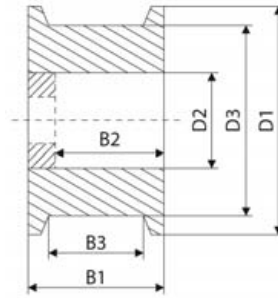

D1=38	D2=20	D3=30	B1=30	B3=24,2	REF <a href="#">140TA3012</a>
D1=44	D2=28	D3=40	B1=28	B3=25	REF <a href="#">140TA3013</a>
D1=54	D2=35	D3=44,5	B1=38,3	B3=20,6	REF <a href="#">140TA3014</a>
D1=55	D2=37	D3=50	B1=23	B3=16,5	REF <a href="#">140TA3015</a>
D1=58,6	D2=28	D3=50	B1=25,5	B3=17	REF <a href="#">116TA2762</a>
D1=63	D2=40	D3=50	B1=28	B3=20,8	REF <a href="#">116TA2650</a>
D1=63,5	D2=18	D3=56	B1=28,3	B3=21	REF <a href="#">140TA3016</a>
D1=66	D2=40	D3=49,7	B1=36,8	B3=21,5	REF <a href="#">140TA3017</a>
D1=67	D2=28,5	D3=60,3	B1=28	B3=21,4	REF <a href="#">140TA3018</a>
D1=68,5	D2=52	D3=60,3	B1=31,8	B3=25	REF <a href="#">140TA3019</a>
D1=70	D2=32	D3=50	B1=27,1	B3=19	REF <a href="#">140TA3020</a>
D1=70	D2=47	D3=57	B1=29,5	B3=20,6	REF <a href="#">129TA8760</a>
D1=70,7	D2=42	D3=59	B1=20,5	B3=15	REF <a href="#">140TA3021</a>
D1=71	D2=42	D3=59	B1=20,5	B3=15,5	REF <a href="#">140TA3022</a>
D1=72	D2=28	D3=60	B1=43,6	B3=40	REF <a href="#">104TA2956</a>
D1=75	D2=47	D3=65	B1=30	B3=17,5	REF <a href="#">140TA3023</a>
D1=76	D2=52	D3=66,4	B1=36,5	B3=30	REF <a href="#">104TA2965</a>
D1=78	D2=37	D3=61,5	B1=47	B3=36	REF <a href="#">140TA3024</a>
D1=78	D2=37	D3=61,5	B1=50	B3=30	REF <a href="#">104TA2957</a>
D1=79	D2=52	D3=71	B1=38	B3=27	REF <a href="#">140TA3025</a>
D1=79,8	D2=54	D3=70	B1=45	B3=39	REF <a href="#">104TA2974</a>
D1=80	D2=32	D3=73,5	B1=26	B3=19,8	REF <a href="#">140TA3026</a>
D1=80,2	D2=47	D3=62,3	B1=30,2	B3=23	REF <a href="#">140TA3027</a>
D1=84,5	D2=55	D3=70	B1=40	B3=30	REF <a href="#">140TA3028</a>
D1=85	D2=56	D3=75	B1=26,5	B3=21	REF <a href="#">104TA2981</a>
D1=85	D2=62	D3=72	B1=35,5	B3=26,5	REF <a href="#">129TA8829</a>
D1=85,3	D2=58	D3=74	B1=34	B3=25,3	REF <a href="#">140TA3029</a>
D1=85,3	D2=60,3	D3=75,9	B1=25,4	B3=17	REF <a href="#">140TA3030</a>
D1=85,5	D2=62	D3=73	B1=44,5	B3=36	REF <a href="#">140TA3031</a>
D1=85,5	D2=62	D3=73,1	B1=35	B3=27,2	REF <a href="#">104TA2984</a>
D1=85,6	D2=62	D3=76,5	B1=47,6	B3=40,5	REF <a href="#">140TA3032</a>
D1=87	D2=45	D3=75	B1=37	B3=27,8	REF <a href="#">140TA3033</a>
D1=87	D2=55	D3=75,5	B1=33	B3=19	REF <a href="#">140TA3034</a>
D1=88	D2=37	D3=80	B1=32	B3=22,5	REF <a href="#">140TA3035</a>
D1=88	D2=62	D3=75	B1=26	B3=20	REF <a href="#">104TA2986</a>

Dimensions in mm

# MAST ROLLERS



For all our latest catalogue updates and company info: [www.tvh.com](http://www.tvh.com)

MAST ROLLERS

D1=88,6	D2=62	D3=73,2	B1=28,6	B3=22,4	REF <a href="#">140TA3036</a>
D1=89	D2=52	D3=79,5	B1=31,8	B3=24,5	REF <a href="#">104TA2968</a>
D1=89	D2=62	D3=73	B1=28,6	B3=22	REF <a href="#">116TA2760</a>
D1=89	D2=62	D3=76	B1=54,2	B3=44,5	REF <a href="#">140TA3037</a>
D1=90	D2=35	D3=80	B1=34	B3=27	REF <a href="#">140TA3038</a>
D1=90	D2=53	D3=75	B1=30	B3=21,5	REF <a href="#">104TA2970</a>
D1=90	D2=72	D3=80	B1=36	B3=27	REF <a href="#">104TA3005</a>
D1=93,5	D2=72	D3=82,5	B1=41	B3=34	REF <a href="#">104TA3006</a>
D1=94	D2=42	D3=87	B1=32	B3=24	REF <a href="#">104TA2962</a>
D1=94	D2=55	D3=65	B1=30	B3=20	REF <a href="#">140TA3039</a>
D1=94	D2=62	D3=78	B1=38	B3=28,5	REF <a href="#">140TA3040</a>
D1=94	D2=62	D3=82,3	B1=25,8	B3=19,5	REF <a href="#">104TA2991</a>
D1=95	D2=37	D3=65	B1=50	B3=26	REF <a href="#">104TA2958</a>
D1=95,3	D2=72	D3=82,7	B1=44,3	B3=36,7	REF <a href="#">104TA3007</a>
D1=96,7	D2=62	D3=82,4	B1=25,5	B3=18,6	REF <a href="#">104TA3358</a>
D1=97	D2=47,6	D3=76,2	B1=33,4	B3=28	REF <a href="#">140TA3041</a>
D1=98	D2=57	D3=80	B1=45	B3=30	REF <a href="#">104TA2977</a>
D1=98	D2=63	D3=80	B1=50,2	B3=40	REF <a href="#">104TA3002</a>
D1=98	D2=72	D3=85	B1=52	B3=44	REF <a href="#">140TA3042</a>
D1=98	D2=72	D3=86	B1=50,5	B3=30	REF <a href="#">140TA3043</a>
D1=98,5	D2=72	D3=86	B1=34,5	B3=26,5	REF <a href="#">140TA3044</a>
D1=98,5	D2=72	D3=86	B1=38	B3=30	REF <a href="#">116TA2757</a>
D1=98,5	D2=72	D3=86	B1=40	B3=27,2	REF <a href="#">104TA3008</a>
D1=98,6	D2=61,7	D3=90	B1=39	B3=29,6	REF <a href="#">140TA3045</a>
D1=98,7	D2=72	D3=81,5	B1=28,5	B3=22,4	REF <a href="#">104TA3356</a>
D1=99	D2=65	D3=89,5	B1=45,2	B3=39	REF <a href="#">140TA3046</a>
D1=99	D2=72	D3=86	B1=38,5	B3=30	REF <a href="#">140TA3047</a>
D1=99	D2=72	D3=91	B1=40	B3=28	REF <a href="#">140TA3048</a>
D1=99,7	D2=72	D3=91,5	B1=47,5	B3=40,3	REF <a href="#">104TA3010</a>
D1=100	D2=55	D3=85	B1=40	B3=30	REF <a href="#">104TA2975</a>
D1=100	D2=62	D3=78	B1=38	B3=22,5	REF <a href="#">140TA3049</a>
D1=100	D2=62	D3=80	B1=28	B3=16	REF <a href="#">104TA2993</a>
D1=100	D2=62	D3=80	B1=30	B3=20	REF <a href="#">140TA3050</a>
D1=100	D2=62	D3=80	B1=38	B3=20,5	REF <a href="#">140TA3051</a>
D1=100	D2=68	D3=85	B1=36	B3=28,5	REF <a href="#">140TA3052</a>
D1=100	D2=71,9	D3=86	B1=50,5	B3=27	REF <a href="#">140TA3053</a>
D1=100	D2=72	D3=90	B1=27	B3=19	REF <a href="#">140TA3054</a>
D1=101,5	D2=52	D3=92	B1=32	B3=24,5	REF <a href="#">104TA2969</a>
D1=101,5	D2=72	D3=88,7	B1=41,3	B3=32	REF <a href="#">104TA3011</a>
D1=103	D2=68	D3=93,5	B1=35	B3=27	REF <a href="#">104TA3004</a>
D1=103,5	D2=62	D3=87	B1=30	B3=22	REF <a href="#">104TA2994</a>
D1=103,8	D2=72	D3=87,5	B1=40	B3=27,5	REF <a href="#">104TA3013</a>
D1=103,9	D2=72	D3=90	B1=29,5	B3=21,6	REF <a href="#">140TA3055</a>
D1=104	D2=62	D3=90	B1=45,5	B3=31	REF <a href="#">104TA2996</a>
D1=104	D2=62	D3=90,5	B1=35	B3=27,5	REF <a href="#">140TA3056</a>
D1=104	D2=72	D3=96	B1=34	B3=24	REF <a href="#">104TA3012</a>
D1=104,5	D2=62	D3=85,6	B1=30,4	B3=24	REF <a href="#">140TA3057</a>
D1=105	D2=52	D3=90	B1=40	B3=31	REF <a href="#">140TA3058</a>
D1=105	D2=52	D3=95	B1=38	B3=30,5	REF <a href="#">140TA3059</a>
D1=105	D2=58,6	D3=90,5	B1=47,5	B3=32	REF <a href="#">104TA2980</a>
D1=105	D2=63	D3=89,8	B1=50	B3=40	REF <a href="#">104TA3003</a>
D1=105	D2=71,9	D3=93,6	B1=44,4	B3=37	REF <a href="#">140TA3060</a>
D1=105,5	D2=35	D3=96,5	B1=30,5	B3=23	REF <a href="#">140TA3061</a>

D1=106	D2=72	D3=85,5	B1=46	B3=36	REF <a href="#">140TA3062</a>
D1=106	D2=72	D3=93,7	B1=36,8	B3=26,8	REF <a href="#">104TA3014</a>
D1=106	D2=72	D3=93,7	B1=44,5	B3=36,5	REF <a href="#">104TA3015</a>
D1=106	D2=72	D3=96,5	B1=68	B3=50	REF <a href="#">140TA3063</a>
D1=106,8	D2=80	D3=99	B1=46	B3=39,5	REF <a href="#">140TA3064</a>
D1=107	D2=72	D3=90	B1=40	B3=29,5	REF <a href="#">140TA3065</a>
D1=108	D2=54	D3=84	B1=48	B3=33	REF <a href="#">109TA5841</a>
D1=108	D2=62	D3=95	B1=28,6	B3=22,4	REF <a href="#">140TA3066</a>
D1=108	D2=71	D3=88	B1=30,5	B3=21	REF <a href="#">140TA3067</a>
D1=108	D2=72	D3=89	B1=37	B3=26,5	REF <a href="#">104TA3017</a>
D1=108	D2=72	D3=98,4	B1=68	B3=52	REF <a href="#">140TA3068</a>
D1=108	D2=80	D3=92	B1=31,7	B3=22	REF <a href="#">116TA2843</a>
D1=108,5	D2=28	D3=100	B1=30	B3=24	REF <a href="#">140TA3069</a>
D1=108,5	D2=28	D3=100	B1=30	B3=24	REF <a href="#">140TA3070</a>
D1=109	D2=30	D3=100	B1=28	B3=21,5	REF <a href="#">140TA3071</a>
D1=109	D2=37	D3=96,5	B1=41	B3=33	REF <a href="#">104TA2959</a>
D1=109	D2=72	D3=95	B1=34	B3=26,7	REF <a href="#">104TA3355</a>
D1=109,5	D2=38	D3=95	B1=24	B3=17,3	REF <a href="#">140TA3072</a>
D1=109,5	D2=57,9	D3=99,7	B1=36	B3=29,6	REF <a href="#">104TA3001</a>
D1=109,8	D2=76	D3=90	B1=38,1	B3=27	REF <a href="#">140TA3073</a>
D1=110	D2=25	D3=85	B1=35,4	B3=25	REF <a href="#">104TA2953</a>
D1=110	D2=62	D3=90	B1=30	B3=20	REF <a href="#">140TA3074</a>
D1=110	D2=72	D3=85	B1=42	B3=28	REF <a href="#">140TA3075</a>
D1=112	D2=38	D3=88	B1=38	B3=27	REF <a href="#">104TA2960</a>
D1=112	D2=38	D3=88	B1=41	B3=29,5	REF <a href="#">116TA2638</a>
D1=113	D2=28	D3=95	B1=23,8	B3=17,5	REF <a href="#">140TA3076</a>
D1=113	D2=34	D3=95	B1=54	B3=46	REF <a href="#">140TA3077</a>
D1=113	D2=34	D3=95,2	B1=35,6	B3=27	REF <a href="#">140TA3078</a>
D1=113	D2=35	D3=98,5	B1=32,2	B3=21	REF <a href="#">140TA3079</a>
D1=113	D2=37	D3=105	B1=32	B3=22,8	REF <a href="#">140TA3080</a>
D1=113	D2=80	D3=95	B1=42	B3=31	REF <a href="#">140TA3081</a>
D1=113,2	D2=80	D3=95	B1=32	B3=21,5	REF <a href="#">104TA3033</a>
D1=113,5	D2=28	D3=95,3	B1=36,3	B3=26	REF <a href="#">140TA3082</a>
D1=113,5	D2=34	D3=98	B1=32,4	B3=23,2	REF <a href="#">140TA3083</a>
D1=113,5	D2=47	D3=100	B1=37,2	B3=22,5	REF <a href="#">140TA3084</a>
D1=113,5	D2=80	D3=103	B1=44,5	B3=28,5	REF <a href="#">104TA3034</a>
D1=113,7	D2=34,9	D3=95,4	B1=56	B3=46,5	REF <a href="#">140TA3085</a>
D1=114	D2=80	D3=101,6	B1=52,5	B3=40	REF <a href="#">140TA3086</a>
D1=114,5	D2=50,5	D3=89	B1=47,5	B3=34,6	REF <a href="#">140TA3087</a>
D1=114,5	D2=80	D3=91,5	B1=35	B3=23	REF <a href="#">140TA3088</a>
D1=114,6	D2=80	D3=101,5	B1=44,5	B3=32,5	REF <a href="#">140TA3089</a>
D1=115	D2=55	D3=95,5	B1=50,1	B3=31	REF <a href="#">140TA3090</a>
D1=115	D2=62	D3=95	B1=52	B3=44	REF <a href="#">140TA3091</a>
D1=116	D2=90	D3=102	B1=32,2	B3=26	REF <a href="#">104TA3061</a>
D1=116,2	D2=52	D3=101	B1=32,1	B3=21,8	REF <a href="#">140TA3092</a>
D1=116,5	D2=72	D3=104,5	B1=68	B3=52	REF <a href="#">140TA3093</a>
D1=117	D2=80	D3=98	B1=60,5	B3=44	REF <a href="#">104TA3038</a>
D1=117,5	D2=80	D3=104,6	B1=47,8	B3=41,2	REF <a href="#">140TA3094</a>
D1=117,7	D2=80	D3=104	B1=41	B3=30	REF <a href="#">140TA3095</a>
D1=118	D2=55	D3=95	B1=50,2	B3=42	REF <a href="#">140TA3096</a>
D1=118,5	D2=62	D3=98	B1=40	B3=30	REF <a href="#">104TA2999</a>
D1=119	D2=38	D3=100	B1=33	B3=24	REF <a href="#">140TA3097</a>
D1=119,8	D2=85	D3=108	B1=50	B3=42	REF <a href="#">140TA3098</a>

Dimensions in mm

# MAST ROLLERS

For all our latest catalogue updates and company info: [www.tvh.com](http://www.tvh.com)

MAST ROLLERS

D1=120	D2=72	D3=100	B1=40,5	B3=30	REF <a href="#">116TA2729</a>
D1=120	D2=85	D3=108	B1=41	B3=32,8	REF <a href="#">104TA3051</a>
D1=121	D2=85	D3=105	B1=54	B3=42	REF <a href="#">104TA3052</a>
D1=122,2	D2=80	D3=101,5	B1=38,4	B3=28,5	REF <a href="#">104TA3039</a>
D1=122,5	D2=80	D3=101,5	B1=37	B3=27	REF <a href="#">104TA3040</a>
D1=123,8	D2=85	D3=103	B1=49,2	B3=36	REF <a href="#">116TA2761</a>
D1=124	D2=72	D3=112	B1=36	B3=27	REF <a href="#">104TA1888</a>
D1=124	D2=72	D3=112	B1=47	B3=39,5	REF <a href="#">104TA3025</a>
D1=125	D2=53	D3=114	B1=66,5	B3=51,3	REF <a href="#">104TA2972</a>
D1=125	D2=75	D3=100	B1=32,5	B3=23,3	REF <a href="#">104TA3030</a>
D1=125,5	D2=80	D3=104,6	B1=38,5	B3=28	REF <a href="#">104TA3044</a>
D1=126	D2=57	D3=115	B1=41,9	B3=33	REF <a href="#">140TA3099</a>
D1=126,5	D2=82,5	D3=109	B1=47,8	B3=37,5	REF <a href="#">104TA3049</a>
D1=129	D2=80	D3=104	B1=40	B3=30	REF <a href="#">140TA3100</a>
D1=129,9	D2=62	D3=110	B1=52	B3=40,5	REF <a href="#">116TA2636</a>
D1=130	D2=62	D3=103,5	B1=43	B3=32	REF <a href="#">140TA3101</a>
D1=130	D2=80	D3=114	B1=70	B3=55,4	REF <a href="#">104TA3045</a>
D1=130	D2=90	D3=106	B1=52	B3=35	REF <a href="#">104TA3069</a>
D1=130	D2=90	D3=112,2	B1=60	B3=47,5	REF <a href="#">104TA3071</a>
D1=130	D2=90	D3=117	B1=50	B3=29,5	REF <a href="#">104TA3067</a>
D1=130	D2=90	D3=117	B1=55,5	B3=47	REF <a href="#">104TA3070</a>
D1=130	D2=90	D3=117,3	B1=35	B3=27	REF <a href="#">104TA3065</a>
D1=130,2	D2=80	D3=107,5	B1=41,3	B3=28,6	REF <a href="#">140TA3102</a>
D1=132	D2=85	D3=120	B1=56	B3=28	REF <a href="#">104TA3057</a>
D1=135	D2=72	D3=110	B1=56	B3=45,5	REF <a href="#">140TA3103</a>
D1=135	D2=85	D3=120	B1=54	B3=40	REF <a href="#">140TA3104</a>
D1=135	D2=100	D3=120	B1=40	B3=30,6	REF <a href="#">116TA2632</a>
D1=136	D2=90	D3=124	B1=44,5	B3=36	REF <a href="#">104TA2985</a>
D1=136	D2=94,9	D3=112	B1=66	B3=47	REF <a href="#">140TA3105</a>
D1=138	D2=100	D3=125	B1=55	B3=45	REF <a href="#">140TA3106</a>
D1=138	D2=100	D3=127,3	B1=51	B3=38,3	REF <a href="#">140TA3107</a>
D1=138,5	D2=100	D3=127	B1=63,5	B3=50	REF <a href="#">104TA3079</a>
D1=139	D2=37	D3=126,5	B1=41,5	B3=33	REF <a href="#">140TA3108</a>
D1=139,5	D2=80	D3=127	B1=37	B3=27,5	REF <a href="#">104TA3046</a>
D1=139,5	D2=90	D3=122,3	B1=87,3	B3=66,8	REF <a href="#">104TA3073</a>
D1=139,7	D2=80	D3=127	B1=42	B3=32	REF <a href="#">119TA4254</a>
D1=140	D2=80	D3=120	B1=49	B3=41	REF <a href="#">104TA3047</a>
D1=140	D2=80	D3=127	B1=52,5	B3=39	REF <a href="#">104TA3048</a>
D1=140	D2=80	D3=130	B1=54	B3=44,3	REF <a href="#">140TA3109</a>
D1=140	D2=100	D3=117	B1=40	B3=30	REF <a href="#">140TA3110</a>
D1=141,1	D2=78,7	D3=132	B1=63	B3=33	REF <a href="#">140TA3111</a>
D1=142	D2=100	D3=123,7	B1=60,5	B3=44,5	REF <a href="#">104TA3081</a>
D1=142,6	D2=57	D3=130	B1=42	B3=33,6	REF <a href="#">140TA3112</a>
D1=143	D2=90	D3=133,2	B1=34,4	B3=21	REF <a href="#">116TA2435</a>
D1=144,5	D2=65	D3=133	B1=38,2	B3=29	REF <a href="#">140TA3113</a>
D1=145	D2=72	D3=125	B1=42,3	B3=31,5	REF <a href="#">140TA3114</a>
D1=145	D2=90	D3=135	B1=35	B3=23	REF <a href="#">109TA5923</a>
D1=146	D2=100	D3=126	B1=44,5	B3=32	REF <a href="#">140TA3115</a>
D1=147,7	D2=78	D3=125,2	B1=72,6	B3=52,7	REF <a href="#">104TA3031</a>
D1=148	D2=80	D3=124,7	B1=64,2	B3=52	REF <a href="#">140TA3116</a>
D1=148	D2=110	D3=126,5	B1=45,6	B3=35	REF <a href="#">116TA2623</a>
D1=150	D2=90	D3=127	B1=46	B3=32,5	REF <a href="#">116TA2543</a>
D1=150	D2=90	D3=130	B1=60	B3=49	REF <a href="#">140TA3117</a>

D1=150	D2=100	D3=125	B1=70	B3=47,8	REF <a href="#">140TA3118</a>
D1=150	D2=100	D3=127	B1=58	B3=46	REF <a href="#">140TA3119</a>
D1=151	D2=110	D3=127	B1=53,8	B3=44	REF <a href="#">140TA3120</a>
D1=152	D2=54	D3=130	B1=63,4	B3=53	REF <a href="#">140TA3121</a>
D1=152	D2=110	D3=134,5	B1=54	B3=43,5	REF <a href="#">140TA3122</a>
D1=152	D2=110	D3=140	B1=76,5	B3=66	REF <a href="#">140TA3123</a>
D1=152,5	D2=72	D3=127	B1=65	B3=55	REF <a href="#">140TA3124</a>
D1=153,9	D2=100	D3=126	B1=71	B3=55	REF <a href="#">140TA3125</a>
D1=155	D2=100	D3=130	B1=50	B3=39	REF <a href="#">140TA3126</a>
D1=156	D2=100	D3=146	B1=63,5	B3=50	REF <a href="#">104TA3085</a>
D1=158,5	D2=100	D3=140	B1=70	B3=55,5	REF <a href="#">140TA3127</a>
D1=160	D2=44	D3=135	B1=42	B3=27,5	REF <a href="#">140TA3128</a>
D1=160	D2=110	D3=140	B1=60	B3=31	REF <a href="#">104TA3089</a>
D1=160	D2=110	D3=140	B1=83	B3=76	REF <a href="#">140TA3129</a>
D1=164,5	D2=94	D3=137,5	B1=70	B3=56	REF <a href="#">116TA2538</a>
D1=164,8	D2=110	D3=149	B1=76,2	B3=63,4	REF <a href="#">140TA3130</a>
D1=165	D2=72	D3=152	B1=46,4	B3=37	REF <a href="#">104TA3027</a>
D1=166	D2=32	D3=130	B1=66,5	B3=60,5	REF <a href="#">140TA3131</a>
D1=166,5	D2=80	D3=154	B1=39,7	B3=29,5	REF <a href="#">140TA3132</a>
D1=166,5	D2=80	D3=154,5	B1=39,5	B3=30	REF <a href="#">140TA3133</a>
D1=167,5	D2=90	D3=158	B1=34	B3=27,4	REF <a href="#">104TA3076</a>
D1=167,7	D2=90	D3=139,8	B1=54,1	B3=40	REF <a href="#">140TA3134</a>
D1=172,5	D2=110	D3=144,5	B1=75	B3=56	REF <a href="#">140TA3135</a>
D1=174	D2=85	D3=155	B1=62,5	B3=50	REF <a href="#">140TA3136</a>
D1=174,6	D2=110	D3=150	B1=68	B3=56	REF <a href="#">110TA9481</a>
D1=174,8	D2=80	D3=164	B1=34,5	B3=26	REF <a href="#">140TA3137</a>
D1=175	D2=110	D3=150	B1=58	B3=50	REF <a href="#">119TA4222</a>
D1=180,5	D2=110	D3=165,2	B1=95	B3=74,5	REF <a href="#">104TA3091</a>
D1=183	D2=72	D3=171,4	B1=41,2	B3=32,8	REF <a href="#">104TA3029</a>
D1=184	D2=48	D3=140	B1=60,8	B3=35,3	REF <a href="#">140TA3138</a>
D1=190	D2=100	D3=158,8	B1=81	B3=68	REF <a href="#">104TA2923</a>
D1=190	D2=100	D3=159	B1=81,2	B3=68,6	REF <a href="#">140TA3139</a>
D1=190,5	D2=95	D3=160	B1=57	B3=42,5	REF <a href="#">140TA3140</a>
D1=190,5	D2=100	D3=171,5	B1=60,5	B3=45,5	REF <a href="#">104TA3088</a>
D1=193	D2=130	D3=179	B1=82	B3=67	REF <a href="#">140TA3141</a>
D1=194	D2=85	D3=175	B1=63,2	B3=48,5	REF <a href="#">140TA3142</a>
D1=200	D2=130	D3=179	B1=90	B3=72	REF <a href="#">140TA3143</a>
D1=208	D2=130	D3=190,5	B1=95	B3=72	REF <a href="#">140TA3144</a>
D1=210	D2=150	D3=199,5	B1=74	B3=66	REF <a href="#">140TA3145</a>
D1=216	D2=140	D3=189,5	B1=70	B3=56,5	REF <a href="#">140TA3146</a>
D1=220	D2=109,9	D3=200	B1=75,1	B3=57,1	REF <a href="#">140TA3147</a>
D1=220	D2=110	D3=200	B1=68	B3=47	REF <a href="#">140TA3148</a>
D1=224	D2=130	D3=200	B1=68	B3=46	REF <a href="#">140TA3149</a>
D1=225	D2=100	D3=205	B1=75,5	B3=54,6	REF <a href="#">140TA3150</a>
D1=225	D2=100	D3=210	B1=58	B3=44	REF <a href="#">140TA3151</a>
D1=228	D2=117	D3=197	B1=102	B3=82,3	REF <a href="#">104TA3094</a>
D1=235	D2=100	D3=210	B1=52,2	B3=38,5	REF <a href="#">140TA3152</a>
D1=245	D2=130	D3=198,6	B1=97	B3=68	REF <a href="#">104TA3096</a>
D1=245	D2=130	D3=219,7	B1=93,5	B3=77	REF <a href="#">116TA2845</a>
D1=254	D2=110	D3=238	B1=95,2	B3=75	REF <a href="#">104TA3093</a>
D1=293,6	D2=200	D3=274	B1=147	B3=127	REF <a href="#">116TA2577</a>
D1=300,5	D2=147,5	D3=275	B1=119	B3=93,3	REF <a href="#">140TA3153</a>
D1=315	D2=169,5	D3=286	B1=80	B3=61	REF <a href="#">140TA3154</a>

Dimensions in mm

# MAST ROLLERS



For all our latest catalogue updates and company info: [www.tvh.com](http://www.tvh.com)

MAST ROLLERS

D1=346	D2=130	D3=300	B1=95	B3=66	REF <a href="#">140TA3155</a>
D1=346	D2=130	D3=300	B1=95	B3=68	REF <a href="#">140TA3156</a>
D1=385	D2=239	D3=316	B1=220	B3=153,5	REF <a href="#">140TA3157</a>
D1=400	D2=180	D3=350	B1=160	B3=125	REF <a href="#">109TA5884</a>
D1=430	D2=147	D3=406	B1=149,7	B3=128	REF <a href="#">116TA2433</a>

## TYPE: CHA07

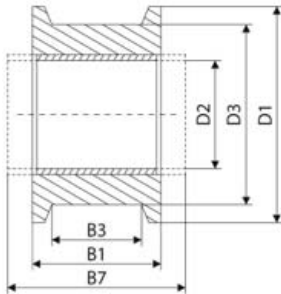

D1=63	D2=37	D3=55	B1=28,5	B3=21,5	REF <a href="#">116TA2493</a>
D1=73	D2=25	D3=66	B1=32	B3=21	REF <a href="#">140TA3158</a>
D1=75	D2=20	D3=64	B1=24	B3=14	REF <a href="#">140TA3159</a>
D1=75	D2=30	D3=64	B1=36	B3=28	REF <a href="#">140TA3160</a>
D1=87,8	D2=25,5	D3=73	B1=27	B3=20,8	REF <a href="#">140TA3161</a>
D1=87,8	D2=30	D3=79,8	B1=41,5	B3=33	REF <a href="#">140TA3162</a>
D1=87,8	D2=30	D3=79,8	B1=41,8	B3=33	REF <a href="#">140TA3163</a>
D1=88	D2=20	D3=80	B1=25	B3=19,3	REF <a href="#">140TA3164</a>
D1=104	D2=30	D3=95	B1=50,2	B3=41	REF <a href="#">140TA3165</a>
D1=114	D2=25	D3=98	B1=32,2	B3=20,5	REF <a href="#">140TA3166</a>
D1=114	D2=25	D3=98	B1=32,3	B3=21	REF <a href="#">140TA3167</a>
D1=118	D2=50	D3=95	B1=50,3	B3=42	REF <a href="#">140TA3168</a>
D1=130	D2=63	D3=106	B1=50	B3=37,5	REF <a href="#">140TA3169</a>

## TYPE: CHA09

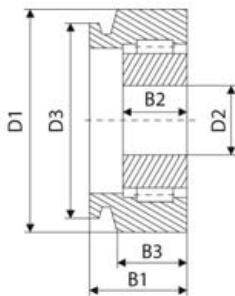

D1=90,1	D2=35	D3=77,5	B1=28,4	B2=21,7	REF <a href="#">116TA2565</a>
D1=110	D2=45	D3=97,6	B1=36,9	B2=21	REF <a href="#">116TA2600</a>
D1=145	D2=90	D3=135	B1=72	B2=60	REF <a href="#">140TA3170</a>

## TYPE: CHA10

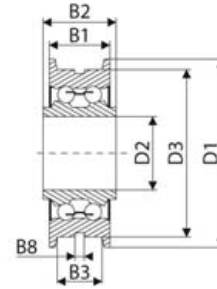

D1=60	D2=18	D3=40	B1=34	B3=22,5	REF <a href="#">140TA3171</a>
D1=88,4	D2=52	D3=76	B1=50,9	B3=30,5	REF <a href="#">140TA3172</a>
D1=89,7	D2=35	D3=79,7	B1=29	B3=21,5	REF <a href="#">116TA2774</a>
D1=99	D2=30	D3=89	B1=39,5	B3=26,5	REF <a href="#">104TA3190</a>
D1=104	D2=37	D3=91	B1=51	B3=41	REF <a href="#">140TA3173</a>
D1=104,5	D2=45	D3=95	B1=40	B3=34,7	REF <a href="#">104TA2868</a>
D1=109	D2=36,8	D3=97	B1=51	B3=41	REF <a href="#">116TA2805</a>
D1=119	D2=37	D3=107	B1=51	B3=41,5	REF <a href="#">140TA3174</a>
D1=120	D2=45	D3=108	B1=51	B3=44	REF <a href="#">140TA3175</a>
D1=122,7	D2=45	D3=115	B1=52,8	B3=45	REF <a href="#">140TA3176</a>
D1=125	D2=45	D3=113,8	B1=66,5	B3=58	REF <a href="#">104TA3200</a>
D1=139	D2=47	D3=126,5	B1=58	B3=45	REF <a href="#">116TA2759</a>

## TYPE: CHA11

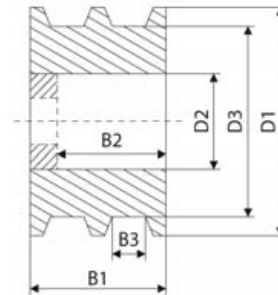

D1=50	D2=25	D3=43,5	B1=84	B3=16,5	REF <a href="#">140TA3177</a>
D1=50,6	D2=25,4	D3=44,4	B1=41,4	B3=16	REF <a href="#">140TA3178</a>
D1=79,1	D2=52	D3=65,2	B1=34,7	B3=8,2	REF <a href="#">140TA3179</a>
D1=123	D2=39	D3=95	B1=105	B3=43	REF <a href="#">140TA3180</a>
D1=131	D2=80	D3=122	B1=110	B3=42	REF <a href="#">140TA3181</a>
D1=149,8	D2=90	D3=139	B1=137	B3=52	REF <a href="#">140TA3182</a>

## TYPE: CHA12

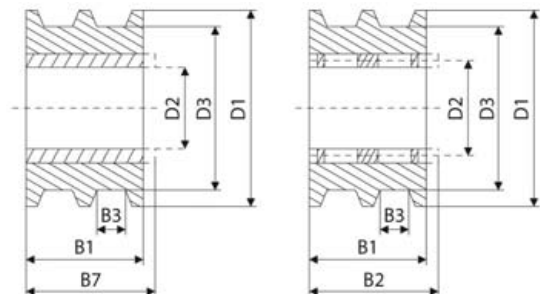

D1=108,3	D2=35	D3=95	B1=71,2	B3=25	REF <a href="#">116TA2833</a>
----------	-------	-------	---------	-------	-------------------------------

# MAST ROLLERS

For all our latest catalogue updates and company info: [www.tvh.com](http://www.tvh.com)

MAST ROLLERS

## TYPE: CHA13

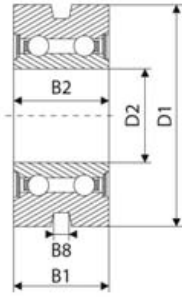

D1=80	D2=35	B1=27	B2=20	B8=5,5	REF <a href="#">140TA3183</a>
D1=136	D2=45	B1=26	B2=41	B8=8,9	REF <a href="#">140TA3184</a>
D1=138,5	D2=55	B1=85,1	B2=85,1	B8=7,5	REF <a href="#">140TA3185</a>

## TYPE: CHA14

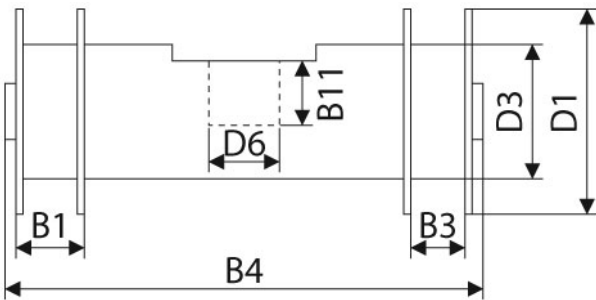

D1=67	D3=44,4	B3=16,3	B4=158,5	D6=26	REF <a href="#">140TA3186</a>
-------	---------	---------	----------	-------	-------------------------------

## TYPE: S01

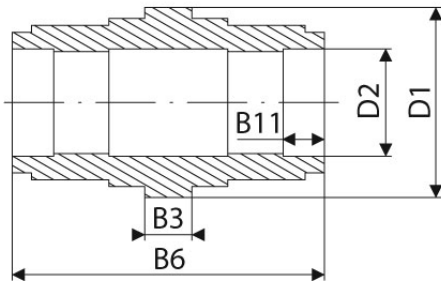

D1=69	D2=37	B3=17	B6=113,5	B11=27,5	REF <a href="#">104TA3270</a>
-------	-------	-------	----------	----------	-------------------------------

## TYPE: S02

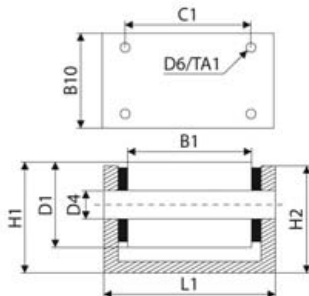

D1=28	D4=12	B10=40	L1=50	H1=35,4	REF <a href="#">109TA5902</a>
D1=30	D4=13	B10=36	L1=57	H1=36,2	REF <a href="#">140TA4261</a>
D1=34	D4=18	B10=50,2	L1=101,8	H1=46,8	REF <a href="#">116TA2525</a>
D1=39,8	D4=25	B10=71	L1=91	H1=41,7	REF <a href="#">140TA4262</a>
D1=40	D4=20	B10=35	L1=125	H1=42	REF <a href="#">116TA2637</a>
D1=40	D4=20	B10=35,1	L1=100	H1=43,5	REF <a href="#">140TA4263</a>
D1=44,5	D4=19	B10=41,5	L1=67,5	H1=58,5	REF <a href="#">140TA4264</a>
D1=47	D4=20	B10=61	L1=80	H1=48	REF <a href="#">140TA4265</a>

D1=47,8	D4=25,4	B10=50,5	L1=88,8	H1=60	REF <a href="#">116TA2551</a>
D1=50	D4=22	B10=50	L1=87	H1=63,4	REF <a href="#">140TA4266</a>
D1=51	D4=20	B10=51	L1=73,5	H1=62	REF <a href="#">116TA2668</a>
D1=54,8	D4=29,5	B10=70	L1=245	H1=85,2	REF <a href="#">140TA4267</a>
D1=55	D4=20	B10=45,3	L1=200	H1=57,3	REF <a href="#">140TA4268</a>
D1=55	D4=30	B10=80	L1=340	H1=92	REF <a href="#">140TA4269</a>
D1=55,6	D4=31,5	B10=69,5	L1=112	H1=72,5	REF <a href="#">140TA4270</a>
D1=60	D4=30	B10=57,2	L1=76	H1=77	REF <a href="#">140TA4271</a>
D1=60,2	D4=30	B10=80	L1=121,5	H1=64,5	REF <a href="#">140TA4272</a>
D1=63,5	D4=31,5	B10=70	L1=110	H1=73	REF <a href="#">116TA2667</a>
D1=63,5	D4=31,5	B10=74	L1=126,5	H1=73	REF <a href="#">104TA3242</a>
D1=66	D4=25	B10=99,5	L1=114,5	H1=68	REF <a href="#">140TA4273</a>
D1=69,8	D4=28	B10=70	L1=99,5	H1=84	REF <a href="#">140TA4274</a>
D1=69,8	D4=30	B10=86	L1=136	H1=84,3	REF <a href="#">140TA4275</a>
D1=70	D4=29,5	B10=85	L1=134	H1=83,4	REF <a href="#">116TA2791</a>
D1=70	D4=40	B10=70	L1=169	H1=74	REF <a href="#">140TA4276</a>
D1=70	D4=40	B10=70,4	L1=169	H1=75	REF <a href="#">140TA4277</a>
D1=75	D4=40	B10=85	L1=200	H1=75	REF <a href="#">140TA4278</a>
D1=76,8	D4=30	B10=71	L1=145	H1=81	REF <a href="#">104TA3241</a>
D1=85	D4=48	B10=89	L1=240	H1=108	REF <a href="#">140TA4279</a>
D1=90	D4=35	B10=100	L1=120	H1=110	REF <a href="#">140TA4280</a>
D1=97,8	D4=40	B10=80,2	L1=140,5	H1=107	REF <a href="#">140TA4281</a>
D1=101,5	D4=31,8	B10=75	L1=150	H1=111	REF <a href="#">119TA4288</a>
D1=105	D4=44,7	B10=90	L1=210	H1=109	REF <a href="#">140TA4282</a>
D1=110,8	D4=57	B10=99	L1=200	H1=143,5	REF <a href="#">140TA4283</a>
D1=111,2	D4=57	B10=99	L1=192	H1=144	REF <a href="#">140TA4284</a>

## TYPE: S03

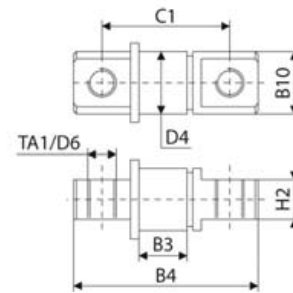

D4=16	B3=21,5	B4=51,5	C1=35	D6=7	REF <a href="#">140TA4285</a>
D4=17	B3=26	B4=80	C1=59,5	D6=10,5	REF <a href="#">116TA2458</a>
D4=18,8	B3=38,3	B4=82,7	C1=63,5	TA1=5/16 UNF	REF <a href="#">140TA4286</a>
D4=18,8	B3=39	B4=95,4	C1=76	TA1=5/16 UNF	REF <a href="#">116TA2513</a>
D4=19	B3=0	B4=84	C1=65	D6=12	REF <a href="#">140TA4287</a>
D4=20	B3=14,5	B4=63,5	C1=41,7	D6=10,5	REF <a href="#">140TA4288</a>
D4=20	B3=26,4	B4=73	C1=53,5	TA1=3/8 UNF	REF <a href="#">140TA4289</a>
D4=20	B3=29,6	B4=80	C1=60	TA1=M12	REF <a href="#">116TA2456</a>
D4=20	B3=32,2	B4=80	C1=60	D6=12,5	REF <a href="#">116TA2455</a>
D4=22	B3=25,5	B4=66,8	C1=50	TA1=3/8 UNF	REF <a href="#">140TA4290</a>
D4=22,2	B3=23,8	B4=66,6	C1=41	D6=7	REF <a href="#">140TA4291</a>
D4=22,2	B3=24	B4=66,8	C1=41	D6=6,5	REF <a href="#">140TA4292</a>
D4=22,2	B3=25	B4=66	C1=47,6	D6=10,5	REF <a href="#">116TA2443</a>
D4=24	B3=46	B4=80	C1=60	D6=7	REF <a href="#">116TA2835</a>
D4=25	B3=15	B4=70,7	C1=50	D6=10,5	REF <a href="#">140TA4293</a>
D4=25	B3=15	B4=74	C1=52	D6=12,5	REF <a href="#">110TA9430</a>
D4=25	B3=15,2	B4=74	C1=51	D6=12,5	REF <a href="#">140TA4294</a>

Dimensions in mm

# MAST ROLLERS



For all our latest catalogue updates and company info: [www.tvh.com](http://www.tvh.com)

MAST ROLLERS

D4=25	B3=15,5	B4=71	C1=51	D6=13	REF <a href="#">140TA4295</a>
D4=25	B3=16	B4=73,5	C1=52	D6=12,5	REF <a href="#">140TA4296</a>
D4=25	B3=16,2	B4=72,5	C1=51,8	D6=13	REF <a href="#">140TA4297</a>
D4=25	B3=16,5	B4=70,5	C1=48	D6=13	REF <a href="#">140TA4298</a>
D4=25	B3=16,5	B4=74,5	C1=52	D6=12,5	REF <a href="#">104TA3053</a>
D4=25	B3=16,9	B4=65,2	C1=0	D6=0	REF <a href="#">116TA2452</a>
D4=25	B3=17	B4=74	C1=52	D6=10,5	REF <a href="#">140TA4299</a>
D4=25	B3=17	B4=74	C1=52	D6=10,5	REF <a href="#">140TA4300</a>
D4=25	B3=17,4	B4=74	C1=51,8	D6=12,6	REF <a href="#">104TA3050</a>
D4=25	B3=19,5	B4=74	C1=52	D6=12,8	REF <a href="#">116TA2447</a>
D4=25	B3=19,9	B4=75,1	C1=50	D6=10,5	REF <a href="#">116TA2451</a>
D4=25	B3=20	B4=73,5	C1=52	D6=12,5	REF <a href="#">116TA2444</a>
D4=25	B3=20	B4=75	C1=52	D6=12,6	REF <a href="#">116TA2454</a>
D4=25	B3=23,5	B4=73,5	C1=52	D6=12,5	REF <a href="#">116TA2446</a>
D4=25	B3=24	B4=71,5	C1=50	D6=12,5	REF <a href="#">140TA4301</a>
D4=25	B3=25	B4=70	C1=50	D6=10	REF <a href="#">104TA3060</a>
D4=25	B3=25,5	B4=70	C1=52	TA1=M8	REF <a href="#">116TA2460</a>
D4=25	B3=26	B4=73,5	C1=52	D6=12,5	REF <a href="#">104TA3055</a>
D4=25	B3=27	B4=73	C1=55	D6=8,3	REF <a href="#">116TA2449</a>
D4=25	B3=27	B4=74	C1=52	D6=12,7	REF <a href="#">116TA2448</a>
D4=25	B3=28	B4=84	C1=62	D6=12,5	REF <a href="#">109TA5893</a>
D4=25	B3=28,2	B4=83	C1=62	D6=12,5	REF <a href="#">109TA5847</a>
D4=25	B3=28,2	B4=84	C1=62	D6=13	REF <a href="#">116TA2440</a>
D4=25	B3=31	B4=85	C1=65	D6=13	REF <a href="#">116TA2441</a>
D4=25	B3=31,4	B4=85	C1=65	TA1=M12	REF <a href="#">116TA2442</a>
D4=25	B3=34	B4=84	C1=62	D6=12,2	REF <a href="#">140TA4302</a>
D4=25	B3=34	B4=91,5	C1=70	D6=14	REF <a href="#">140TA4303</a>
D4=25	B3=46,2	B4=79,3	C1=63,3	D6=9	REF <a href="#">140TA4304</a>
D4=28,5	B3=30,7	B4=86	C1=60	D6=13,6	REF <a href="#">140TA4305</a>
D4=30	B3=24	B4=97	C1=67	D6=17	REF <a href="#">116TA2815</a>
D4=30	B3=27,2	B4=79	C1=58	D6=11,5	REF <a href="#">140TA4306</a>
D4=30	B3=28	B4=80	C1=52	D6=13	REF <a href="#">116TA2590</a>
D4=30	B3=30	B4=69	C1=55	TA1=M10	REF <a href="#">140TA4307</a>
D4=30	B3=35,3	B4=95	C1=75	D6=9	REF <a href="#">140TA4308</a>
D4=30	B3=58	B4=110	C1=90	TA1=M12	REF <a href="#">140TA4309</a>
D4=31,7	B3=0	B4=78	C1=53,5	D6=10,4	REF <a href="#">140TA4310</a>
D4=31,8	B3=30	B4=79,5	C1=54	D6=10,2	REF <a href="#">140TA4311</a>
D4=34,9	B3=40,5	B4=96	C1=71,2	D6=13,5	REF <a href="#">116TA2476</a>
D4=35	B3=20,6	B4=92	C1=63,5	D6=14	REF <a href="#">119TA4348</a>
D4=35	B3=20,6	B4=92	C1=63,5	D6=14	REF <a href="#">140TA4312</a>
D4=35	B3=21,1	B4=96	C1=70	D6=12,5	REF <a href="#">104TA3066</a>
D4=35	B3=25	B4=88	C1=0	D6=0	REF <a href="#">140TA4313</a>
D4=35	B3=28	B4=85,3	C1=55	D6=14,7	REF <a href="#">116TA2635</a>
D4=35	B3=28	B4=88,3	C1=55	D6=15	REF <a href="#">140TA4314</a>
D4=35	B3=30	B4=86	C1=62	D6=13,5	REF <a href="#">104TA3064</a>
D4=35	B3=30	B4=86	C1=62	D6=13,5	REF <a href="#">116TA2621</a>
D4=35	B3=30	B4=94	C1=64	D6=14,5	REF <a href="#">140TA4315</a>
D4=35	B3=32,3	B4=77	C1=56	D6=11	REF <a href="#">140TA4316</a>
D4=35	B3=33,6	B4=90	C1=65	D6=13	REF <a href="#">140TA4317</a>
D4=35	B3=34	B4=90	C1=65	D6=13	REF <a href="#">140TA4318</a>
D4=35	B3=34,5	B4=90	C1=65	D6=13,5	REF <a href="#">116TA2804</a>
D4=35	B3=41,2	B4=103	C1=72	D6=13,5	REF <a href="#">140TA4319</a>
D4=35	B3=42,5	B4=96	C1=62	D6=12,4	REF <a href="#">140TA4320</a>

D4=35	B3=50,4	B4=115	C1=74,1	D6=13	REF <a href="#">140TA4321</a>
D4=35	B3=51,6	B4=104	C1=78	D6=14,2	REF <a href="#">119TA4316</a>
D4=35	B3=52,4	B4=104,5	C1=78	D6=14	REF <a href="#">104TA3068</a>
D4=38,1	B3=39,7	B4=97,7	C1=63,5	D6=10,5	REF <a href="#">116TA2471</a>
D4=40	B3=23	B4=97,5	C1=70	D6=14,5	REF <a href="#">140TA4322</a>
D4=40	B3=31,6	B4=90,2	C1=60	TA1=M8	REF <a href="#">109TA5921</a>
D4=40	B3=32,5	B4=90,3	C1=60	TA1=M8	REF <a href="#">140TA4323</a>
D4=40	B3=38	B4=84	C1=0	D6=0	REF <a href="#">140TA4324</a>
D4=40	B3=39,2	B4=104	C1=75	TA1=M14	REF <a href="#">140TA4325</a>
D4=40	B3=39,6	B4=104	C1=75	TA1=M14x1.5	REF <a href="#">140TA4326</a>
D4=40	B3=42,4	B4=85	C1=64,5	D6=11	REF <a href="#">116TA2826</a>
D4=40	B3=45,8	B4=105	C1=79,5	TA1=M10	REF <a href="#">140TA4327</a>
D4=45	B3=25	B4=102	C1=72	D6=14,5	REF <a href="#">140TA4328</a>
D4=45	B3=25	B4=102	C1=72	D6=14,5	REF <a href="#">140TA4329</a>
D4=45	B3=25	B4=111,2	C1=82,6	D6=17,5	REF <a href="#">116TA2508</a>
D4=45	B3=32	B4=84	C1=60	D6=14	REF <a href="#">140TA4330</a>
D4=45	B3=32	B4=90,5	C1=66	D6=13	REF <a href="#">116TA2640</a>
D4=45	B3=33,5	B4=102	C1=76	D6=12,5	REF <a href="#">140TA4331</a>
D4=45	B3=34	B4=97	C1=76,1	D6=12,5	REF <a href="#">140TA4332</a>
D4=45	B3=35,9	B4=96,7	C1=76,2	D6=12,2	REF <a href="#">140TA4333</a>
D4=45	B3=37	B4=114	C1=74	D6=13,5	REF <a href="#">116TA2655</a>
D4=45	B3=39	B4=105	C1=73	D6=18	REF <a href="#">140TA4334</a>
D4=45	B3=40,6	B4=122	C1=86	D6=14,7	REF <a href="#">140TA4335</a>
D4=45	B3=42,8	B4=100	C1=75	TA1=M10	REF <a href="#">140TA4336</a>
D4=45	B3=43	B4=118	C1=91	D6=16,5	REF <a href="#">140TA4337</a>
D4=45	B3=43,8	B4=112	C1=87	TA1=M12	REF <a href="#">140TA4338</a>
D4=45	B3=44	B4=112	C1=87,5	TA1=M12	REF <a href="#">116TA2507</a>
D4=45	B3=72	B4=125	C1=96	D6=16,5	REF <a href="#">116TA2503</a>
D4=45	B3=87	B4=190	C1=150	TA1=M12	REF <a href="#">140TA4339</a>
D4=46	B3=33	B4=80,5	C1=60	TA1=M10	REF <a href="#">140TA4340</a>
D4=50	B3=30	B4=80,7	C1=60	TA1=M12	REF <a href="#">140TA4341</a>
D4=50	B3=40	B4=125	C1=90	D6=18	REF <a href="#">140TA4342</a>
D4=50	B3=45	B4=100	C1=75	TA1=M10	REF <a href="#">109TA5842</a>
D4=50	B3=45,3	B4=160	C1=110,3	D6=24,4	REF <a href="#">140TA4343</a>
D4=50	B3=50	B4=135	C1=0	D6=0	REF <a href="#">110TA9458</a>
D4=50	B3=64,8	B4=178	C1=120	D6=16,5	REF <a href="#">116TA2825</a>
D4=60	B3=44	B4=125	C1=86	D6=17	REF <a href="#">116TA2654</a>
D4=60	B3=45	B4=115	C1=85	D6=17	REF <a href="#">110TA9436</a>
D4=60	B3=46	B4=146	C1=111,6	D6=17,5	REF <a href="#">140TA4344</a>
D4=60	B3=88	B4=192,8	C1=150	D6=20	REF <a href="#">116TA2566</a>
D4=60	B3=88	B4=193	C1=150	D6=20,8	REF <a href="#">140TA4345</a>
D4=76,2	B3=75	B4=165	C1=124,1	D6=21,5	REF <a href="#">116TA2633</a>

Dimensions in mm

## TYPE: S04

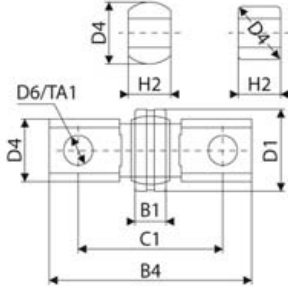

D4=32	B4=105	C1=75,5	D6=15	REF <a href="#">110TA9431</a>
D4=35,5	B4=85,6	C1=58,5	TA1=M16	REF <a href="#">116TA2601</a>
D4=44,8	B4=105	C1=73	D6=18	REF <a href="#">140TA4346</a>
D4=45	B4=105	C1=73	D6=18	REF <a href="#">140TA4347</a>
D4=50	B4=121	C1=88	TA1=M16	REF <a href="#">140TA4348</a>
D4=50	B4=126	C1=90	D6=18	REF <a href="#">140TA4349</a>

## TYPE: S05

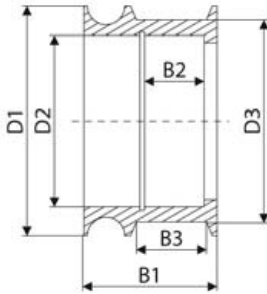

D1=93,9	D2=69	D3=80	B1=67	B3=32,9	REF <a href="#">140TA4350</a>
D1=98	D2=73	D3=86	B1=57	B3=30	REF <a href="#">116TA2552</a>
D1=101	D2=62	D3=77	B1=70	B3=26	REF <a href="#">140TA4351</a>
D1=130	D2=76,5	D3=104	B1=68	B3=0	REF <a href="#">140TA4352</a>





## **TOTALSOURCE<sup>®</sup>**

Look up  
these parts via

myPS MyProductSearch

## Part: 3 HOUSING MAST ROLLERS

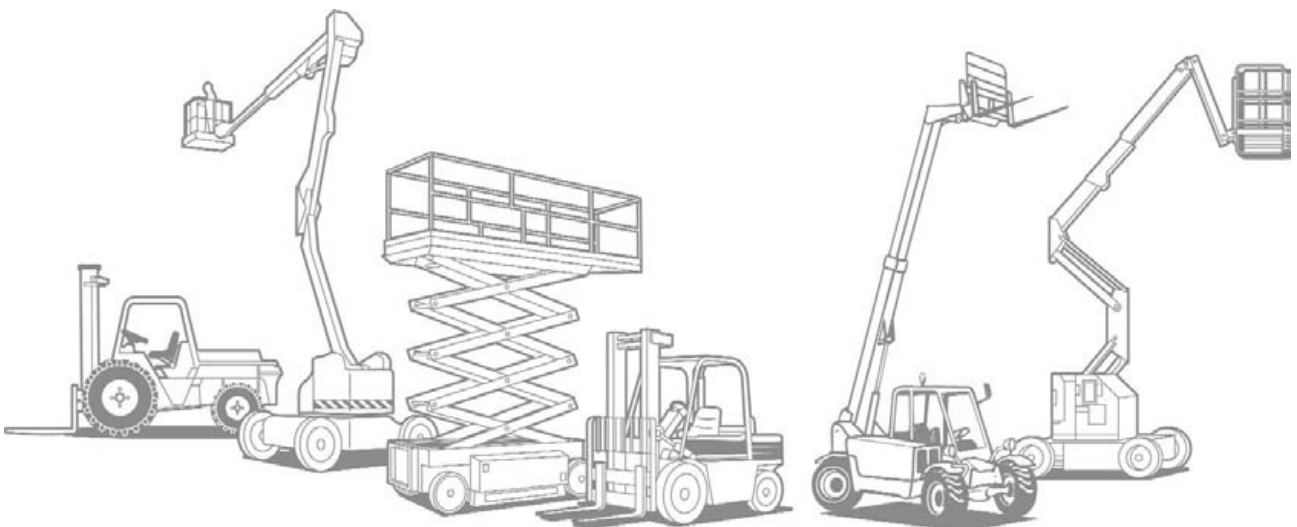



## TECHNISCHE FICHE MASTROLBEHUIZING

Groep  
**10-01-04-01**



Gegevens klant

Type machine: .....  Prijsaanvraag  
 Serie nr. machine: .....  Bestelling

CODE: TY-HOU x W1 x W2 x W3 x W4 x W5 x D1 x D2 x D3 x D4 x D5 x RND x QTY-GR x TA

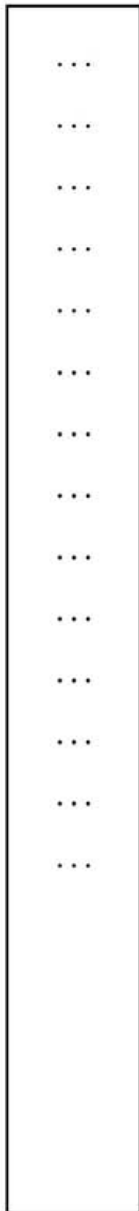

- ... TY-HOU ..... Type mastrolbehuizing. zie Engelse technische fiche !
- ... W1 ..... Maximale breedte buitenring.
- ... W2 ..... Breedte binnenring.
- ... W3 ..... Kleinste binnenbreedte, indien aanwezig.
- ... W4 ..... Grootste binnenbreedte, indien aanwezig.
- ... W5 ..... Totale breedte.
- ... D1 ..... Maximale diameter buitenring.
- ... D2 ..... Maximale diameter binnenring.
- ... D3 ..... Kleinste buitendiameter buitenring.
- ... D4 ..... Diameter kamerring.
- ... D5 ..... Diameter gat.
- ... RND ..... BOL: JA/NEE.
- ... QTY-GR ..... Aantal circlips groeven.
- ... TA ..... Draadsoort, indien aanwezig.



## TYPES

**1 grote en 1 kleine afronding**

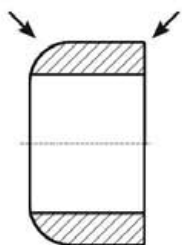

**2 gelijke afrondingen**

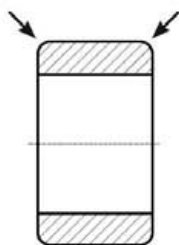

**Vlak of bol loopvlak -  
1 zijde afgesloten**

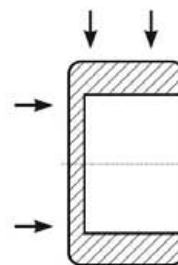

**Binnenring breder dan  
buitenring**

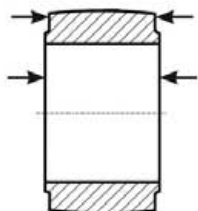

**1 uitholling**

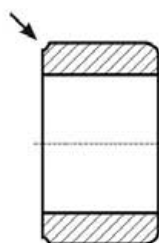

**1 afschuining**

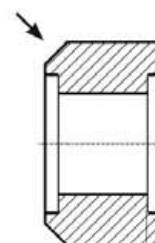

**Conisch**

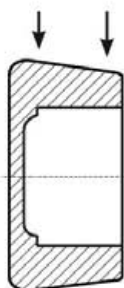

**Kraag**

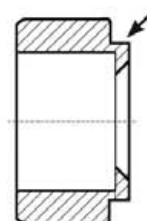
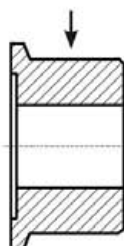



## FICHE TECHNIQUE CAGE DE GALET DE MAT

Groupe  
**10-01-04-01**

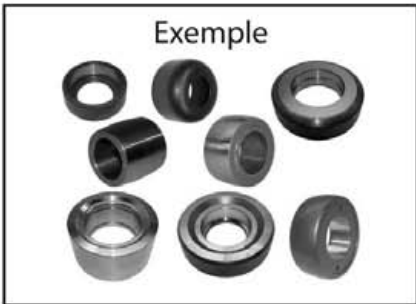

Données client

Type machine : .....  Demande de prix  
 No. série machine : .....  Commande

CODE : TY-HOU x W1 x W2 x W3 x W4 x W5 x D1 x D2 x D3 x D4 x D5 x RND x QTY-GR x TA

- ... TY-HOU ..... Type de cage de galet. voir la fiche technique en Anglais pages suivantes.
- ... W1 ..... Largeur maximale bague extérieure.
- ... W2 ..... Largeur maximale bague intérieure.
- ... W3 ..... Plus petite largeur intérieure, si présente.
- ... W4 ..... Plus grande largeur intérieure, si présente.
- ... W5 ..... Largeur totale.
- ... D1 ..... Diamètre maximal bague extérieure.
- ... D2 ..... Diamètre minimal bague extérieure.
- ... D3 ..... Diamètre extérieur minimal de la bague extérieure.
- ... D4 ..... Diamètre de la cage de roulement.
- ... D5 ..... Diamètre.
- ... RND ..... Convexe : OUI/NON.
- ... QTY-GR ..... Nombre de rainures pour circlips.
- ... TA ..... Type de filetage, si présent.



## TYPES

**1 grand arrondi et 1 petit**

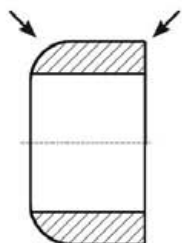

**2 arrondis identiques**

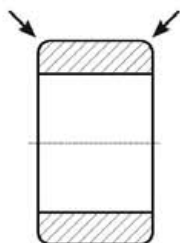

**Profil plat ou bombé -  
1 côté fermé**

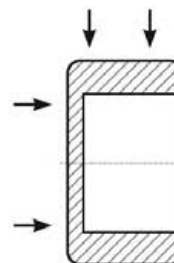

**Bague intérieure plus large  
que bague extérieure**

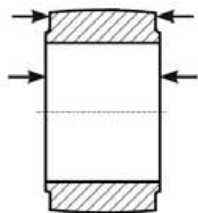

**1 cavité**

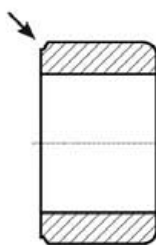

**1 biseautage**

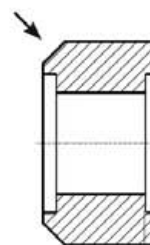

**Conique**

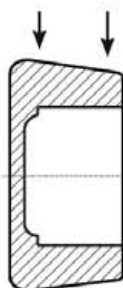

**Collier**

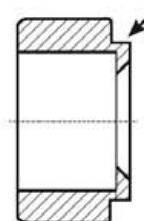
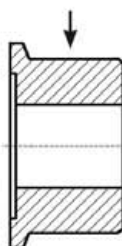



## TECHNICAL SHEET

### HOUSING MASTROLLER

Group  
**10-01-04-01**

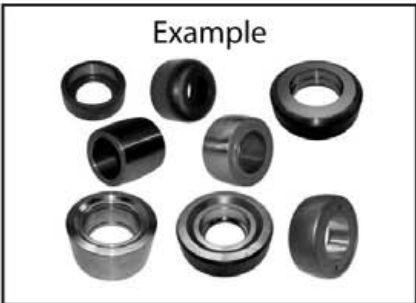

Customer details

Type machine: .....

Price inquiry

Serial no. machine: .....

Order

CODE: TY-HOU x W1 x W2 x W3 x W4 x W5 x D1 x D2 x D3 x D4 x D5 x RND x QTY-GR x TA



... TY-HOU ..... Type housing mastroller, zie types.

... W1 ..... Maximum width outer ring.

... W2 ..... Width inner ring.

... W3 ..... Smallest inner width, if present.

... W4 ..... Largest inner width, if present.

... W5 ..... Total width.

... D1 ..... Maximum diameter outer ring.

... D2 ..... Maximum diameter inner ring.

... D3 ..... Smallest outer diameter outer ring.

... D4 ..... Diameter bearing seat.

... D5 ..... Diameter hole.

... RND..... Round : YES/NO.

... QTY-GR ..... Number of grooves for lockwasher.

... TA ..... Type of thread, if present.



## TYPES

**1 large and 1 small rounded side**

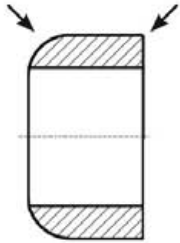

**2 identical rounded sides**

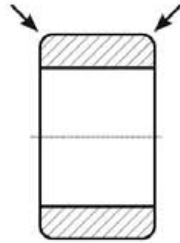

**Flat or round tread - 1 side sealed**

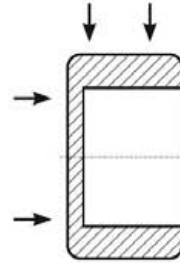

**Inner ring wider than outer ring**

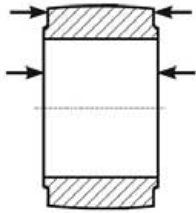

**1 depression**

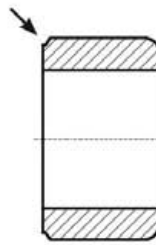

**1 bevelled side**

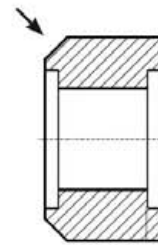

**Conical**

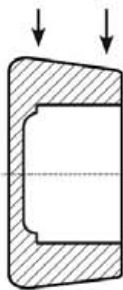

**With collar**

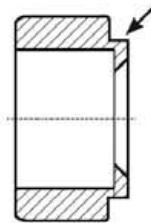

## 1 LARGE AND 1 SMALL ROUNDED SIDE

**HOU01**

page: 78

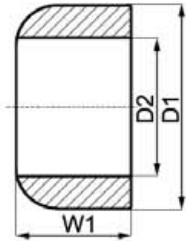

**HOU02**

page: 78

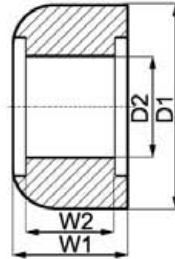

**HOU03**

page: 78

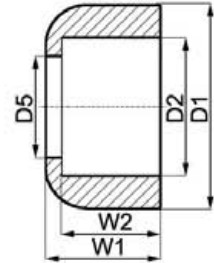

**HOU04**

page: 79

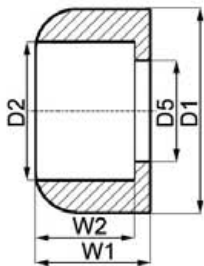

**HOU05**

page: 79

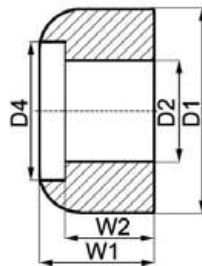

**HOU06**

page: 79

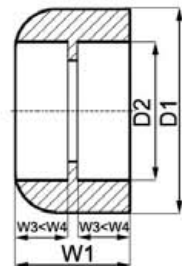

**HOU07**

page: 79

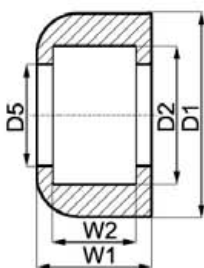





## 2 IDENTICAL ROUNDED SIDES

**HOU08**

page: 79

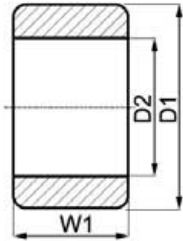

**HOU09**

page: 81

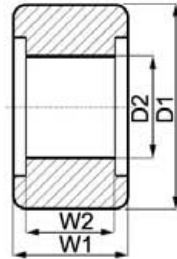

**HOU10**

page: 82

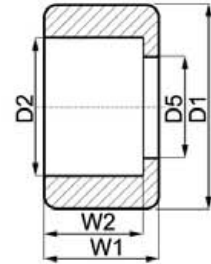

**HOU11**

page: 83

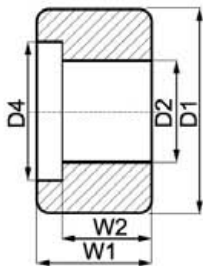

**HOU12**

page: 83

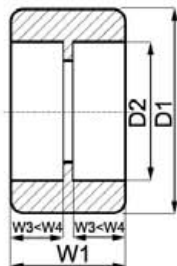

**HOU13**

page: 84

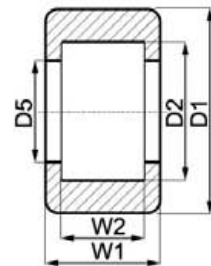

**HOU14**

page: 84

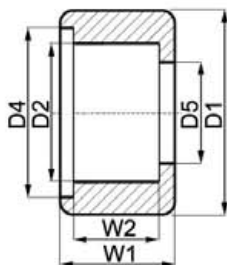

**HOU15**

page: 84

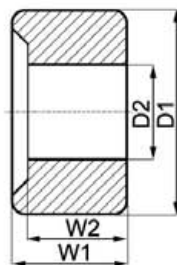

**HOU16**

page: 85

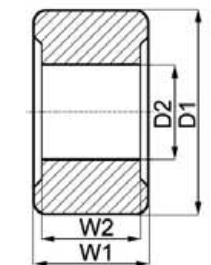

## 2 IDENTICAL ROUNDED SIDES

**HOU17**

page: 85

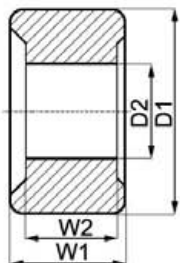

**HOU18**

page: 85

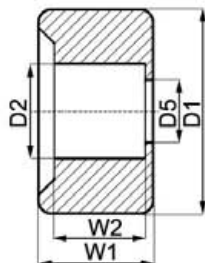

**HOU19**

page: 85

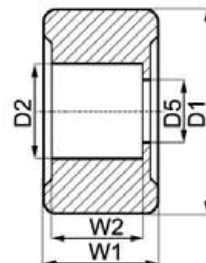

**HOU20**

page: 85

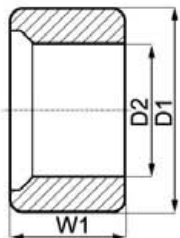

## FLAT OR ROUND TREAD - 1 SIDE SEALED

**HOU21**

page: 85

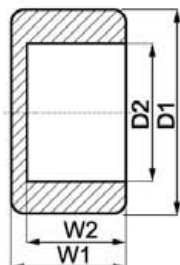



## INNER RING WIDER THAN OUTER RING

**HOU22**

page: 85

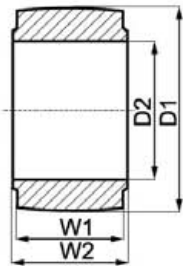

**HOU23**

page: 86

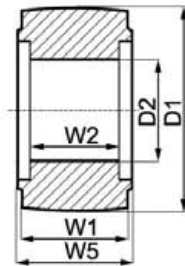

**HOU24**

page: 86

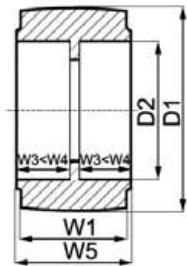

### 1 DEPRESSION

**HOU25**

page: 86

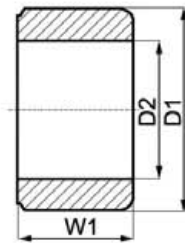

### 1 BEVELLED SIDE

**HOU26**

page: 86

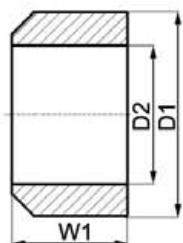

**HOU27**

page: 86

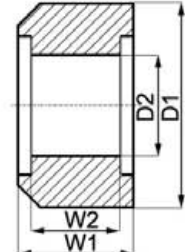

**HOU28**

page: 86

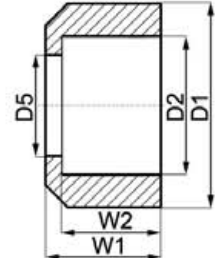

## 1 BEVELLED SIDE

**HOU29**

page: 86

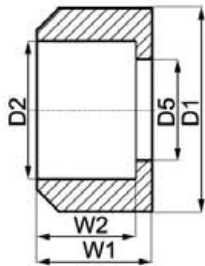

**HOU30**

page: 87

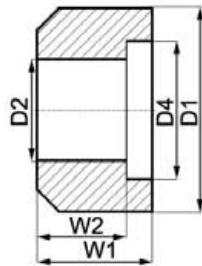

**HOU31**

page: 87

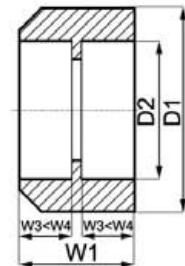

**HOU32**

page: 87

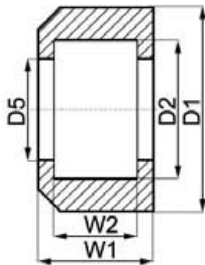

**HOU33**

page: 87

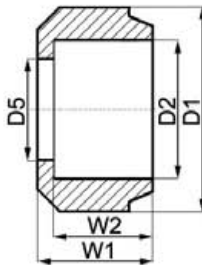

**HOU34**

page: 87

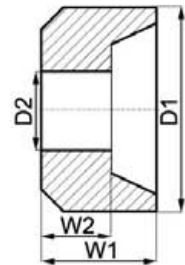

## CONICAL

**HOU35**

page: 87

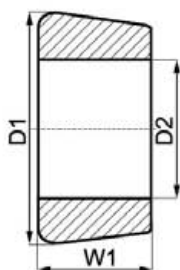

**HOU36**

page: 88

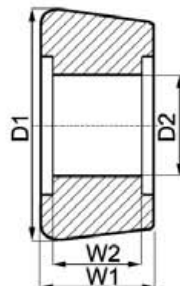

**HOU37**

page: 88

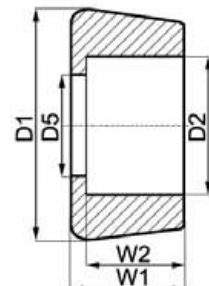



## CONICAL

**HOU38**

page: 88

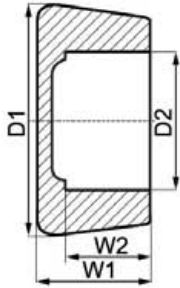

**HOU39**

page: 88

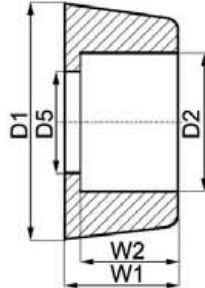

**HOU40**

page: 88

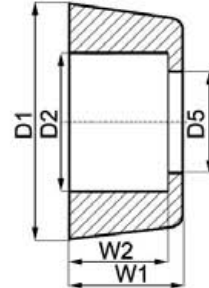

**HOU41**

page: 88

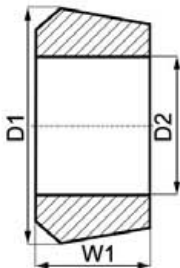

**HOU42**

page: 89

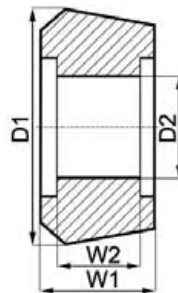

**HOU43**

page: 89

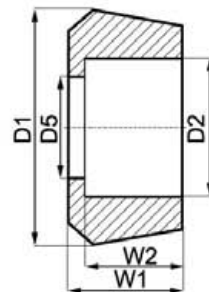

## WITH COLLAR

**HOU44**

page: 89

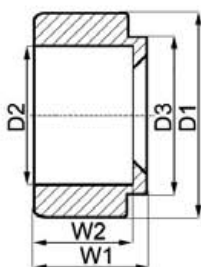

**HOU45**

page: 89

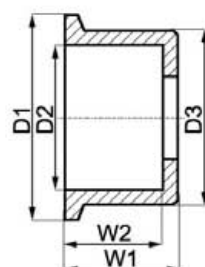

**HOU46**

page: 89

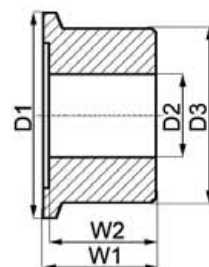



## TECHNISCHES DATENBLATT MASTROLLENGEHÄUSE

Gruppe  
**10-01-04-01**



Kundendaten

Maschinentyp: .....  Preisanfrage  
 Serienr.maschine: .....  Bestellung

CODE: TY-HOU x W1 x W2 x W3 x W4 x W5 x D1 x D2 x D3 x D4 x D5 x RND x QTY-GR x TA



- ... TY-HOU ..... Typ Mastrollengehäuse. **Siehe technische Datenblätter auf Englisch.**
- ... W1 ..... Maximale Breite Aussenring.
- ... W2 ..... Breite Innenring.
- ... W3 ..... Kleinste Innenbreite, wenn anwesend.
- ... W4 ..... Größte Innenbreite, wenn anwesend.
- ... W5 ..... Gesamtbreite.
- ... D1..... Maximale Durchmesser Aussenring.
- ... D2..... Maximale Durchmesser Innenring.
- ... D3..... Kleinste Aussendurchmesser Aussenring.
- ... D4..... Durchmesser Simmerring.
- ... D5..... Lochdurchmesser.
- ... RND ..... KUGEL: JA/NEIN.
- ... QTY-GR..... Anzahl Seegeringnuten.
- ... TA..... Gewindesorte, wenn anwesend.



## TYPEN

**1 große und 1 kleine  
Abrundung**

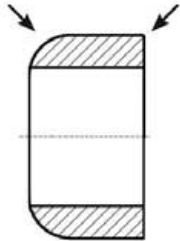

**2 gleiche Abrundungen**

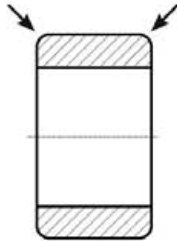

**Flaches oder abgerundete  
Lauffläche -  
1 Seite abgeschlossen**

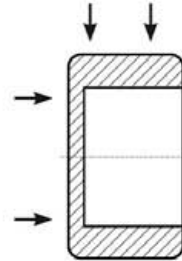

**Innenring breiter dann  
Aussenring**

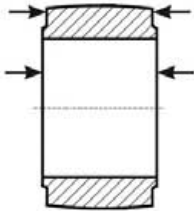

**1 Hohlraum**

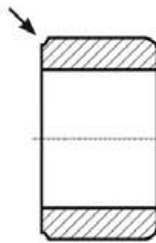

**1 Abschrägung**

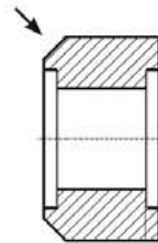

**Konisch**

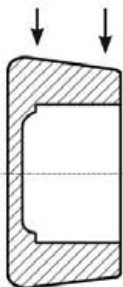

**Kragen**

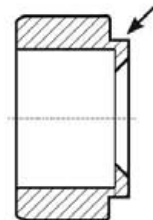
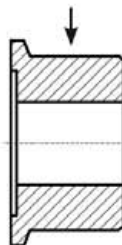

# HOUSING MAST ROLLERS

For all our latest catalogue updates and company info: [www.tvh.com](http://www.tvh.com)

HOUSING MAST ROLLERS

## TYPE: HOU01

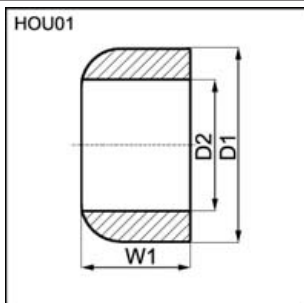

D1=70	D2=34	W1=30	REF <a href="#">140TA2265</a>
D1=76,2	D2=38	W1=32,6	REF <a href="#">104TA3163</a>
D1=100	D2=80	W1=38,7	REF <a href="#">104TA2645</a>
D1=106	D2=90	W1=43,7	REF <a href="#">140TA2266</a>
D1=139	D2=90	W1=54,3	REF <a href="#">104TA2699</a>
D1=162,7	D2=100	W1=57,2	REF <a href="#">140TA2267</a>

## TYPE: HOU02

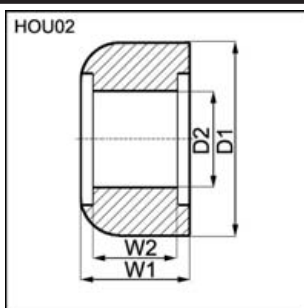

D1=78,8	D2=50	W1=31,7	W2=20	REF <a href="#">104TA2536</a>
D1=79	D2=55	W1=37	W2=27	REF <a href="#">140TA2268</a>
D1=122,5	D2=90	W1=40	W2=25	REF <a href="#">110TA9478</a>

## TYPE: HOU03

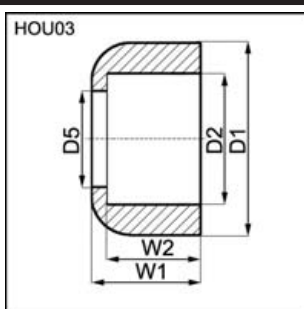

D1=65	D2=36,5	D5=22,5	W1=36,5	W2=32,6	REF <a href="#">104TA2511</a>
D1=65	D2=42,8	D5=28,5	W1=36,5	W2=33	REF <a href="#">104TA2522</a>
D1=70,7	D2=57	D5=50,5	W1=25	W2=21,2	REF <a href="#">119TA4275</a>
D1=72	D2=47	D5=35	W1=28,9	W2=25	REF <a href="#">116TA2708</a>
D1=72	D2=47	D5=35	W1=29	W2=25	REF <a href="#">140TA2269</a>
D1=72	D2=52	D5=45	W1=23,7	W2=20	REF <a href="#">140TA2270</a>
D1=73	D2=62	D5=52,3	W1=23,6	W2=21,5	REF <a href="#">140TA2271</a>
D1=78	D2=61,9	D5=50	W1=28	W2=21,9	REF <a href="#">140TA2272</a>
D1=78	D2=62	D5=57,4	W1=26	W2=22	REF <a href="#">140TA2273</a>
D1=79,5	D2=62,5	D5=55	W1=23,5	W2=20	REF <a href="#">104TA2567</a>
D1=82	D2=62	D5=54	W1=29	W2=23	REF <a href="#">104TA2575</a>
D1=83,3	D2=62	D5=55	W1=24	W2=22	REF <a href="#">140TA2274</a>
D1=85	D2=72,5	D5=62	W1=25,8	W2=22,3	REF <a href="#">104TA2604</a>
D1=85,4	D2=72	D5=62	W1=25,8	W2=22,3	REF <a href="#">104TA2605</a>

D1=86,8	D2=71,8	D5=59,7	W1=28	W2=29,9	REF <a href="#">140TA2275</a>
D1=88	D2=62	D5=55	W1=29	W2=22	REF <a href="#">104TA2586</a>
D1=88	D2=72	D5=46	W1=32	W2=25	REF <a href="#">140TA2276</a>
D1=89,3	D2=72	D5=62	W1=27,6	W2=25	REF <a href="#">140TA2277</a>
D1=89,3	D2=72	D5=64	W1=36,7	W2=33,2	REF <a href="#">140TA2278</a>
D1=90	D2=72	D5=60	W1=24	W2=19	REF <a href="#">104TA2613</a>
D1=93,5	D2=78	D5=66,6	W1=36,5	W2=26,7	REF <a href="#">140TA2279</a>
D1=94,5	D2=72	D5=63	W1=25,2	W2=21,2	REF <a href="#">104TA2622</a>
D1=98	D2=80	D5=68	W1=28	W2=21	REF <a href="#">116TA2707</a>
D1=98,4	D2=80	D5=72	W1=28	W2=11	REF <a href="#">104TA2642</a>
D1=99,9	D2=80	D5=52,2	W1=36	W2=28	REF <a href="#">104TA2644</a>
D1=100	D2=80	D5=51,8	W1=36	W2=27	REF <a href="#">140TA2280</a>
D1=104,5	D2=71,8	D5=42	W1=39,2	W2=28,9	REF <a href="#">140TA2281</a>
D1=104,7	D2=71,7	D5=60	W1=37	W2=32	REF <a href="#">140TA2282</a>
D1=108,2	D2=90	D5=65	W1=32	W2=26,5	REF <a href="#">104TA2686</a>
D1=111,1	D2=72,5	D5=63,5	W1=30,2	W2=23,8	REF <a href="#">104TA2626</a>
D1=112,5	D2=80	D5=68	W1=28	W2=25,5	REF <a href="#">140TA2283</a>
D1=112,8	D2=72	D5=65,6	W1=30,2	W2=23,7	REF <a href="#">140TA2284</a>
D1=114,4	D2=72	D5=60	W1=36	W2=27	REF <a href="#">104TA2629</a>
D1=115,5	D2=100	D5=65	W1=37,5	W2=27,7	REF <a href="#">140TA2285</a>
D1=116,2	D2=100	D5=65	W1=37,5	W2=27,8	REF <a href="#">140TA2286</a>
D1=117,5	D2=100	D5=65	W1=41	W2=30,7	REF <a href="#">140TA2287</a>
D1=118	D2=100	D5=65	W1=40	W2=30,2	REF <a href="#">104TA2709</a>
D1=120	D2=100	D5=84,5	W1=35	W2=31	REF <a href="#">140TA2288</a>
D1=120,8	D2=100	D5=85	W1=36	W2=30,5	REF <a href="#">104TA2710</a>
D1=121,5	D2=90,5	D5=82	W1=30	W2=27	REF <a href="#">104TA2690</a>
D1=121,9	D2=100	D5=64,7	W1=37,4	W2=27,7	REF <a href="#">140TA2289</a>
D1=122,3	D2=90,5	D5=82	W1=30	W2=27	REF <a href="#">104TA2691</a>
D1=123,5	D2=90	D5=82	W1=33	W2=28,3	REF <a href="#">104TA2693</a>
D1=123,5	D2=100	D5=91	W1=34	W2=29,5	REF <a href="#">104TA2714</a>
D1=124	D2=90	D5=82	W1=32	W2=27	REF <a href="#">104TA2694</a>
D1=124,6	D2=100	D5=91	W1=34	W2=29,5	REF <a href="#">104TA2715</a>
D1=127	D2=100	D5=92	W1=30	W2=25,6	REF <a href="#">104TA2717</a>
D1=129	D2=100	D5=85	W1=32	W2=28,5	REF <a href="#">116TA2542</a>
D1=129,8	D2=100	D5=72	W1=45	W2=38,1	REF <a href="#">104TA2722</a>
D1=130	D2=100	D5=71,5	W1=45	W2=37	REF <a href="#">140TA2290</a>
D1=130	D2=110,5	D5=90	W1=41	W2=36,5	REF <a href="#">104TA2734</a>
D1=131	D2=110	D5=93	W1=40	W2=34	REF <a href="#">104TA2735</a>
D1=132,7	D2=100	D5=94	W1=30	W2=25,4	REF <a href="#">140TA2291</a>
D1=139	D2=95	D5=90	W1=57	W2=51,8	REF <a href="#">140TA2292</a>
D1=152,5	D2=120	D5=106	W1=39	W2=35,5	REF <a href="#">104TA2744</a>
D1=163	D2=120	D5=110	W1=52,5	W2=47,8	REF <a href="#">104TA2748</a>
D1=164	D2=85	D5=78	W1=47	W2=37	REF <a href="#">116TA2461</a>
D1=164	D2=85	D5=78	W1=47,3	W2=37,2	REF <a href="#">116TA2714</a>

Dimensions in mm



# HOUSING MAST ROLLERS



For all our latest catalogue updates and company info: [www.tvh.com](http://www.tvh.com)

HOUSING MAST ROLLERS

## TYPE: HOU04

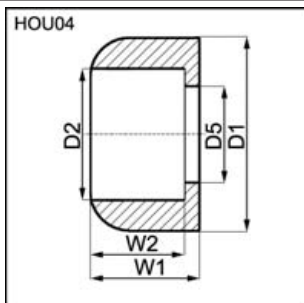

D1=73	D2=52	D5=45	W1=23,6	W2=20	REF <a href="#">140TA2293</a>
D1=75	D2=62	D5=43,6	W1=30	W2=23,5	REF <a href="#">104TA2561</a>
D1=76	D2=51,9	D5=46,7	W1=29,5	W2=24,5	REF <a href="#">140TA2294</a>
D1=82	D2=62	D5=54	W1=25,5	W2=22	REF <a href="#">140TA2295</a>
D1=83	D2=62	D5=54	W1=25,5	W2=22	REF <a href="#">104TA2582</a>
D1=83,8	D2=62	D5=54	W1=25,5	W2=22	REF <a href="#">140TA2296</a>
D1=84,5	D2=62	D5=54	W1=25,5	W2=22	REF <a href="#">140TA2297</a>
D1=86	D2=62	D5=54	W1=25,5	W2=22	REF <a href="#">140TA2298</a>
D1=92	D2=71,9	D5=61,7	W1=31,8	W2=27,7	REF <a href="#">140TA2299</a>
D1=95,3	D2=80	D5=72	W1=25	W2=21,6	REF <a href="#">104TA2639</a>
D1=139,7	D2=90	D5=82	W1=43	W2=37,4	REF <a href="#">104TA2700</a>
D1=164,3	D2=90	D5=80	W1=51	W2=46,3	REF <a href="#">140TA2300</a>

## TYPE: HOU05

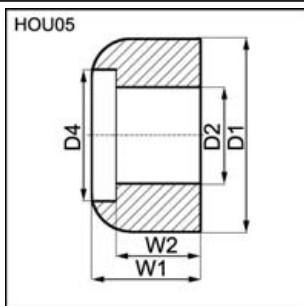

D1=93,5	D2=63,5	D4=73	W1=38,1	W2=30,2	REF <a href="#">140TA2301</a>
D1=94	D2=63	D4=73	W1=31,8	W2=24	REF <a href="#">140TA2302</a>
D1=130,7	D2=85	D4=100	W1=55	W2=42,5	REF <a href="#">104TA2684</a>

## TYPE: HOU06

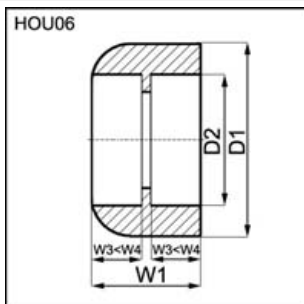

D1=185	D2=110	W1=62	W3=24	REF <a href="#">140TA2303</a>
D1=185	D2=110	W1=68	W3=27	REF <a href="#">140TA2304</a>

## TYPE: HOU07

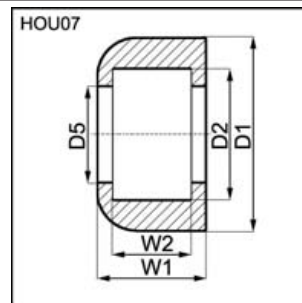

D1=77,7	D2=62,5	D5=56,8	W1=23	W2=15	REF <a href="#">140TA2305</a>
D1=149	D2=118,5	D5=110	W1=45	W2=28	REF <a href="#">140TA2306</a>

## TYPE: HOU08

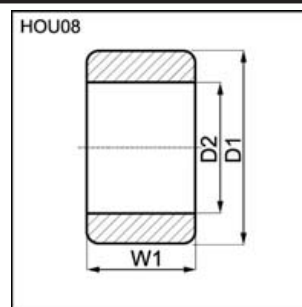

D1=18,2	D2=33,9	W1=60	REF <a href="#">140TA2307</a>
D1=25,9	D2=10,1	W1=14,4	REF <a href="#">140TA2308</a>
D1=27,8	D2=14,5	W1=12,7	REF <a href="#">140TA2309</a>
D1=29,9	D2=17	W1=30	REF <a href="#">140TA2310</a>
D1=30	D2=15	W1=30	REF <a href="#">140TA2311</a>
D1=30	D2=20	W1=27	REF <a href="#">140TA2312</a>
D1=31,7	D2=15,8	W1=15,6	REF <a href="#">140TA2313</a>
D1=31,8	D2=17	W1=36	REF <a href="#">140TA2314</a>
D1=31,8	D2=19,1	W1=25,6	REF <a href="#">140TA2315</a>
D1=32	D2=15	W1=19,7	REF <a href="#">140TA2316</a>
D1=32	D2=15	W1=19,7	REF <a href="#">140TA2317</a>
D1=33	D2=18	W1=19,9	REF <a href="#">104TA2415</a>
D1=34	D2=70	W1=80,8	REF <a href="#">140TA2318</a>
D1=34,7	D2=26	W1=16	REF <a href="#">140TA2319</a>
D1=35	D2=20	W1=25	REF <a href="#">140TA2320</a>
D1=35	D2=20,5	W1=18	REF <a href="#">140TA2321</a>
D1=37	D2=22,9	W1=16,2	REF <a href="#">140TA2322</a>
D1=37,8	D2=19,1	W1=20,2	REF <a href="#">104TA2429</a>
D1=37,9	D2=19	W1=20,2	REF <a href="#">140TA2323</a>
D1=40	D2=22	W1=15	REF <a href="#">140TA2324</a>
D1=40	D2=23	W1=40	REF <a href="#">140TA2325</a>
D1=40	D2=23	W1=60	REF <a href="#">140TA2326</a>
D1=40	D2=28	W1=50	REF <a href="#">140TA2327</a>
D1=41	D2=17,2	W1=23	REF <a href="#">140TA2328</a>
D1=41,3	D2=19,1	W1=73	REF <a href="#">140TA2329</a>
D1=41,3	D2=25,4	W1=30,3	REF <a href="#">140TA2330</a>
D1=41,5	D2=19	W1=25,5	REF <a href="#">140TA2331</a>
D1=43	D2=25,3	W1=24	REF <a href="#">140TA2332</a>
D1=44	D2=22	W1=16	REF <a href="#">140TA2333</a>
D1=44	D2=28	W1=60	REF <a href="#">140TA2334</a>
D1=44,3	D2=18,3	W1=38	REF <a href="#">119TA4002</a>

# HOUSING MAST ROLLERS

For all our latest catalogue updates and company info: [www.tvh.com](http://www.tvh.com)

HOUSING MAST ROLLERS

D1=44,6	D2=26	W1=37,5	REF <a href="#">104TA2468</a>
D1=44,7	D2=28	W1=50	REF <a href="#">140TA2335</a>
D1=45	D2=26	W1=50	REF <a href="#">140TA2336</a>
D1=45	D2=28	W1=45	REF <a href="#">116TA2697</a>
D1=47,8	D2=32	W1=57	REF <a href="#">140TA2337</a>
D1=49,9	D2=31,7	W1=25,7	REF <a href="#">140TA2338</a>
D1=50	D2=23	W1=20	REF <a href="#">140TA2339</a>
D1=50	D2=25	W1=100	REF <a href="#">119TA3798</a>
D1=50	D2=28	W1=50	REF <a href="#">104TA2477</a>
D1=50	D2=35,1	W1=67	REF <a href="#">104TA2506</a>
D1=50,8	D2=25,4	W1=25,4	REF <a href="#">140TA2340</a>
D1=50,8	D2=27,5	W1=61,2	REF <a href="#">104TA3138</a>
D1=50,8	D2=33,3	W1=76,2	REF <a href="#">104TA3156</a>
D1=52	D2=28	W1=14,9	REF <a href="#">140TA2341</a>
D1=52	D2=28	W1=18	REF <a href="#">140TA2342</a>
D1=52	D2=28	W1=50	REF <a href="#">140TA2343</a>
D1=52	D2=28,1	W1=20,1	REF <a href="#">140TA2344</a>
D1=52	D2=32	W1=18,9	REF <a href="#">104TA3153</a>
D1=53	D2=34	W1=50	REF <a href="#">140TA2345</a>
D1=54	D2=23	W1=20	REF <a href="#">140TA2346</a>
D1=54	D2=25,4	W1=19,1	REF <a href="#">140TA2347</a>
D1=54	D2=32	W1=16	REF <a href="#">140TA2348</a>
D1=55	D2=28	W1=50	REF <a href="#">140TA2349</a>
D1=56	D2=39	W1=20	REF <a href="#">104TA2514</a>
D1=56,9	D2=42	W1=18,1	REF <a href="#">140TA2350</a>
D1=59,5	D2=35	W1=35	REF <a href="#">116TA2511</a>
D1=60	D2=17	W1=20	REF <a href="#">140TA2351</a>
D1=60	D2=33,4	W1=60,5	REF <a href="#">104TA2505</a>
D1=60	D2=35	W1=42	REF <a href="#">140TA2352</a>
D1=60	D2=35	W1=76	REF <a href="#">104TA2507</a>
D1=60	D2=45	W1=60,2	REF <a href="#">104TA2528</a>
D1=61	D2=32,5	W1=20,7	REF <a href="#">104TA2502</a>
D1=62	D2=28	W1=20	REF <a href="#">140TA2353</a>
D1=62	D2=28	W1=20	REF <a href="#">104TA2484</a>
D1=62,1	D2=34	W1=48	REF <a href="#">140TA2354</a>
D1=62,2	D2=45	W1=27	REF <a href="#">140TA2355</a>
D1=63,5	D2=31,8	W1=60,3	REF <a href="#">140TA2356</a>
D1=63,5	D2=34	W1=102	REF <a href="#">140TA2357</a>
D1=63,5	D2=41,2	W1=57,1	REF <a href="#">104TA3166</a>
D1=63,5	D2=44,5	W1=47,7	REF <a href="#">140TA2358</a>
D1=63,5	D2=44,5	W1=85,4	REF <a href="#">104TA3151</a>
D1=63,5	D2=46,9	W1=22,3	REF <a href="#">140TA2359</a>
D1=64	D2=46	W1=91	REF <a href="#">140TA2360</a>
D1=64,5	D2=39	W1=101,8	REF <a href="#">104TA3152</a>
D1=65	D2=40	W1=60	REF <a href="#">140TA2361</a>
D1=65,8	D2=41,3	W1=25,4	REF <a href="#">140TA2362</a>
D1=66	D2=44	W1=42	REF <a href="#">140TA2363</a>
D1=66,3	D2=32	W1=38	REF <a href="#">104TA2496</a>
D1=69,7	D2=49,2	W1=34,3	REF <a href="#">140TA2364</a>
D1=69,7	D2=52	W1=25	REF <a href="#">140TA2365</a>
D1=70	D2=39	W1=30	REF <a href="#">116TA2616</a>
D1=71,2	D2=29,7	W1=37,8	REF <a href="#">104TA2494</a>
D1=72	D2=39	W1=23	REF <a href="#">140TA2366</a>

D1=73	D2=32,5	W1=20,7	REF <a href="#">140TA2367</a>
D1=73	D2=39	W1=20,7	REF <a href="#">104TA2515</a>
D1=73	D2=39	W1=21,4	REF <a href="#">140TA2368</a>
D1=73	D2=39	W1=31,5	REF <a href="#">140TA2369</a>
D1=73	D2=45	W1=22	REF <a href="#">140TA2370</a>
D1=75	D2=56	W1=85	REF <a href="#">140TA2371</a>
D1=76	D2=55	W1=31,7	REF <a href="#">104TA2550</a>
D1=76,2	D2=52,4	W1=31,5	REF <a href="#">104TA2548</a>
D1=76,3	D2=52,3	W1=73,3	REF <a href="#">140TA2372</a>
D1=78,2	D2=55	W1=22	REF <a href="#">140TA2373</a>
D1=78,6	D2=55	W1=22	REF <a href="#">140TA2374</a>
D1=79	D2=44	W1=50	REF <a href="#">140TA2375</a>
D1=79	D2=54	W1=116	REF <a href="#">140TA2376</a>
D1=79	D2=55	W1=22	REF <a href="#">140TA2377</a>
D1=79,5	D2=55	W1=22	REF <a href="#">140TA2378</a>
D1=80	D2=62	W1=36	REF <a href="#">140TA2379</a>
D1=80	D2=62	W1=36	REF <a href="#">104TA2570</a>
D1=81	D2=34	W1=35,2	REF <a href="#">140TA2380</a>
D1=82,4	D2=62	W1=35	REF <a href="#">104TA2578</a>
D1=82,5	D2=47	W1=22,2	REF <a href="#">140TA2381</a>
D1=82,5	D2=72	W1=26,5	REF <a href="#">140TA2382</a>
D1=84,8	D2=56,8	W1=32	REF <a href="#">104TA2551</a>
D1=85,5	D2=35	W1=34	REF <a href="#">140TA2383</a>
D1=86	D2=50	W1=80	REF <a href="#">140TA2384</a>
D1=88,5	D2=72	W1=26	REF <a href="#">140TA2385</a>
D1=88,8	D2=62	W1=35	REF <a href="#">140TA2386</a>
D1=88,9	D2=62	W1=35	REF <a href="#">140TA2387</a>
D1=89	D2=55	W1=46	REF <a href="#">140TA2388</a>
D1=90	D2=35	W1=85	REF <a href="#">140TA2389</a>
D1=90	D2=68	W1=25	REF <a href="#">140TA2390</a>
D1=92	D2=61	W1=126	REF <a href="#">140TA2391</a>
D1=92	D2=72	W1=22,3	REF <a href="#">140TA2392</a>
D1=92	D2=72	W1=26,5	REF <a href="#">140TA2393</a>
D1=92,2	D2=71,9	W1=26,8	REF <a href="#">140TA2394</a>
D1=92,5	D2=72	W1=26,5	REF <a href="#">140TA2395</a>
D1=93	D2=72	W1=26,5	REF <a href="#">140TA2396</a>
D1=93	D2=72	W1=26,6	REF <a href="#">140TA2397</a>
D1=93,5	D2=72	W1=26,5	REF <a href="#">140TA2398</a>
D1=94	D2=72	W1=26,5	REF <a href="#">140TA2399</a>
D1=95,3	D2=72	W1=22,3	REF <a href="#">140TA2400</a>
D1=99	D2=72	W1=26,8	REF <a href="#">140TA2401</a>
D1=100	D2=55	W1=100	REF <a href="#">140TA2402</a>
D1=101	D2=72	W1=38	REF <a href="#">140TA2403</a>
D1=101,4	D2=80	W1=31,8	REF <a href="#">119TA4252</a>
D1=101,6	D2=55,5	W1=101,4	REF <a href="#">140TA2404</a>
D1=103	D2=80,3	W1=49	REF <a href="#">104TA2656</a>
D1=103,4	D2=65	W1=135	REF <a href="#">140TA2405</a>
D1=103,5	D2=80	W1=56	REF <a href="#">140TA2406</a>
D1=104,5	D2=80	W1=56	REF <a href="#">140TA2407</a>
D1=105	D2=80	W1=52	REF <a href="#">140TA2408</a>
D1=106,6	D2=57,2	W1=44,5	REF <a href="#">104TA2552</a>
D1=107,8	D2=90	W1=36	REF <a href="#">140TA2409</a>
D1=108,5	D2=80	W1=56	REF <a href="#">140TA2410</a>

Dimensions in mm

# HOUSING MAST ROLLERS



For all our latest catalogue updates and company info: [www.tvh.com](http://www.tvh.com)

HOUSING MAST ROLLERS

D1=108,5	D2=90	W1=36	REF <a href="#">116TA2532</a>
D1=109,5	D2=80	W1=31,8	REF <a href="#">140TA2411</a>
D1=109,5	D2=100	W1=47,8	REF <a href="#">140TA2412</a>
D1=109,8	D2=80	W1=25,5	REF <a href="#">140TA2413</a>
D1=110	D2=59,5	W1=95	REF <a href="#">140TA2414</a>
D1=110	D2=80	W1=31,8	REF <a href="#">140TA2415</a>
D1=110,2	D2=80	W1=31,8	REF <a href="#">140TA2416</a>
D1=110,4	D2=80	W1=31,8	REF <a href="#">140TA2417</a>
D1=110,9	D2=80	W1=31,8	REF <a href="#">140TA2418</a>
D1=111	D2=54	W1=101,5	REF <a href="#">140TA2419</a>
D1=111	D2=69,9	W1=126	REF <a href="#">116TA2641</a>
D1=111,3	D2=80	W1=31,8	REF <a href="#">140TA2420</a>
D1=111,6	D2=80	W1=31,8	REF <a href="#">140TA2421</a>
D1=112	D2=80	W1=31,8	REF <a href="#">140TA2422</a>
D1=112,8	D2=80	W1=31,6	REF <a href="#">140TA2423</a>
D1=114,2	D2=80	W1=32	REF <a href="#">140TA2424</a>
D1=120	D2=75	W1=50	REF <a href="#">104TA2634</a>
D1=124,6	D2=80	W1=38,1	REF <a href="#">140TA2425</a>
D1=124,6	D2=80	W1=38,1	REF <a href="#">140TA2426</a>
D1=124,6	D2=85	W1=38	REF <a href="#">140TA2427</a>
D1=124,7	D2=85	W1=40	REF <a href="#">140TA2428</a>
D1=126,1	D2=85	W1=38	REF <a href="#">140TA2429</a>
D1=126,2	D2=79	W1=38,1	REF <a href="#">140TA2430</a>
D1=126,4	D2=85	W1=38,2	REF <a href="#">140TA2431</a>
D1=127,5	D2=85	W1=38	REF <a href="#">140TA2432</a>
D1=127,7	D2=79,4	W1=38,1	REF <a href="#">140TA2433</a>
D1=130	D2=65	W1=60	REF <a href="#">140TA2434</a>
D1=130	D2=75	W1=50	REF <a href="#">140TA2435</a>
D1=130	D2=90	W1=63	REF <a href="#">140TA2436</a>
D1=136,5	D2=100	W1=41,7	REF <a href="#">104TA2724</a>
D1=139,2	D2=100	W1=42	REF <a href="#">140TA2437</a>
D1=145,5	D2=100	W1=48	REF <a href="#">119TA4100</a>
D1=145,5	D2=109,8	W1=60,7	REF <a href="#">140TA2438</a>
D1=145,7	D2=95	W1=50,7	REF <a href="#">140TA2439</a>
D1=147	D2=110	W1=50	REF <a href="#">140TA2440</a>
D1=152	D2=85	W1=50,8	REF <a href="#">140TA2441</a>
D1=162	D2=110	W1=51	REF <a href="#">140TA2442</a>
D1=164	D2=90	W1=43	REF <a href="#">104TA2702</a>
D1=164	D2=90	W1=46,5	REF <a href="#">116TA2462</a>
D1=165,6	D2=120	W1=47,6	REF <a href="#">140TA2443</a>
D1=167	D2=90	W1=46,5	REF <a href="#">116TA2603</a>
D1=170	D2=269	W1=106	REF <a href="#">140TA2444</a>
D1=189	D2=110	W1=48	REF <a href="#">104TA2742</a>
D1=189,2	D2=100	W1=46	REF <a href="#">104TA2729</a>
D1=190,5	D2=90	W1=36	REF <a href="#">104TA2688</a>
D1=197,6	D2=150	W1=71,5	REF <a href="#">140TA2445</a>
D1=200	D2=140	W1=81	REF <a href="#">140TA2446</a>
D1=200	D2=150	W1=70	REF <a href="#">104TA2160</a>
D1=201	D2=140	W1=65	REF <a href="#">104TA2752</a>
D1=201	D2=150	W1=70	REF <a href="#">116TA2472</a>
D1=201,5	D2=100	W1=51	REF <a href="#">140TA2447</a>
D1=202	D2=110	W1=48	REF <a href="#">140TA2448</a>
D1=202,7	D2=120	W1=48	REF <a href="#">140TA2449</a>

D1=210	D2=149,8	W1=62	REF <a href="#">140TA2450</a>
D1=210	D2=150	W1=62	REF <a href="#">140TA2451</a>
D1=225,4	D2=165	W1=82,6	REF <a href="#">116TA2587</a>
D1=247,5	D2=150	W1=90	REF <a href="#">140TA2452</a>
D1=249	D2=150	W1=73	REF <a href="#">140TA2453</a>
D1=249	D2=160	W1=94	REF <a href="#">140TA2454</a>
D1=251	D2=165	W1=82,8	REF <a href="#">140TA2455</a>
D1=252	D2=130	W1=70	REF <a href="#">140TA2456</a>
D1=260	D2=170	W1=119	REF <a href="#">140TA2457</a>
D1=270	D2=170	W1=90	REF <a href="#">140TA2458</a>
D1=281	D2=180	W1=102	REF <a href="#">140TA2459</a>
D1=302	D2=190,5	W1=94	REF <a href="#">104TA2163</a>

## TYPE: HOU09

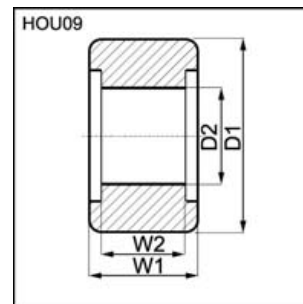

D1=38,2	D2=44,5	W1=34	W2=32	REF <a href="#">140TA2460</a>
D1=47	D2=30,5	W1=24	W2=16	REF <a href="#">140TA2461</a>
D1=61,3	D2=32,5	W1=22,9	W2=20,7	REF <a href="#">140TA2462</a>
D1=62	D2=39	W1=29,8	W2=21,2	REF <a href="#">140TA2463</a>
D1=65	D2=34	W1=26,7	W2=20,5	REF <a href="#">140TA2464</a>
D1=70	D2=44,5	W1=34	W2=31,8	REF <a href="#">140TA2465</a>
D1=70	D2=44,5	W1=34	W2=32	REF <a href="#">140TA2466</a>
D1=70	D2=57	W1=30	W2=27	REF <a href="#">140TA2467</a>
D1=80	D2=39	W1=26,6	W2=20,5	REF <a href="#">140TA2468</a>
D1=81,3	D2=60	W1=21	W2=17	REF <a href="#">140TA2469</a>
D1=88	D2=60	W1=31,7	W2=20	REF <a href="#">140TA2470</a>
D1=90	D2=55	W1=30	W2=26	REF <a href="#">140TA2471</a>
D1=90	D2=70	W1=32	W2=21	REF <a href="#">140TA2472</a>
D1=91,7	D2=58	W1=28	W2=19,6	REF <a href="#">140TA2473</a>
D1=97,7	D2=68	W1=30	W2=25	REF <a href="#">140TA2474</a>
D1=105	D2=74	W1=40	W2=30	REF <a href="#">104TA2631</a>
D1=114	D2=65	W1=50,8	W2=32,4	REF <a href="#">104TA2597</a>
D1=114,4	D2=65	W1=36	W2=30	REF <a href="#">140TA2475</a>
D1=139	D2=95	W1=54,6	W2=40,2	REF <a href="#">140TA2476</a>
D1=153	D2=98	W1=38	W2=30	REF <a href="#">140TA2477</a>

Dimensions in mm

# HOUSING MAST ROLLERS

For all our latest catalogue updates and company info: [www.tvh.com](http://www.tvh.com)

HOUSING MAST ROLLERS

## TYPE: HOU10

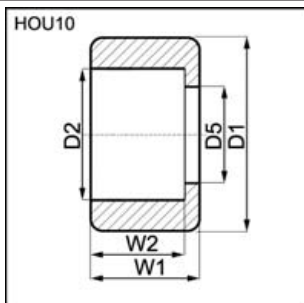

D1=60	D2=34	D5=31	W1=22,7	W2=20,2	REF <a href="#">116TA2468</a>
D1=62	D2=52	D5=48	W1=23,5	W2=20,3	REF <a href="#">140TA2478</a>
D1=64,6	D2=51,9	D5=45	W1=24	W2=20	REF <a href="#">104TA2538</a>
D1=65	D2=52	D5=45	W1=21,1	W2=18,1	REF <a href="#">104TA2539</a>
D1=65,4	D2=47,1	D5=43	W1=25,5	W2=18,8	REF <a href="#">140TA2479</a>
D1=67	D2=52	D5=45	W1=26	W2=20,5	REF <a href="#">104TA2540</a>
D1=67	D2=52	D5=45	W1=31	W2=23,2	REF <a href="#">140TA2480</a>
D1=68	D2=47	D5=43,9	W1=32,8	W2=22,8	REF <a href="#">140TA2481</a>
D1=68,3	D2=51,9	D5=44,8	W1=31	W2=23,8	REF <a href="#">140TA2482</a>
D1=70,9	D2=52	D5=45	W1=23,6	W2=20	REF <a href="#">104TA2542</a>
D1=70,9	D2=62	D5=55	W1=22	W2=18	REF <a href="#">104TA2554</a>
D1=71	D2=52	D5=45	W1=21,5	W2=19	REF <a href="#">104TA2541</a>
D1=71,3	D2=62	D5=55	W1=22	W2=19	REF <a href="#">104TA2555</a>
D1=71,7	D2=62	D5=55	W1=22	W2=18	REF <a href="#">104TA2556</a>
D1=72,5	D2=52	D5=45	W1=23,5	W2=20	REF <a href="#">104TA2544</a>
D1=75	D2=62	D5=55	W1=22	W2=18	REF <a href="#">104TA2557</a>
D1=75,3	D2=61,9	D5=55	W1=25,9	W2=22	REF <a href="#">140TA2483</a>
D1=76	D2=62	D5=55,2	W1=25	W2=21,5	REF <a href="#">140TA2484</a>
D1=80	D2=62	D5=55	W1=30	W2=27	REF <a href="#">140TA2485</a>
D1=82,9	D2=62	D5=54	W1=27	W2=20,5	REF <a href="#">104TA2579</a>
D1=85	D2=62	D5=58	W1=31	W2=28	REF <a href="#">140TA2486</a>
D1=85	D2=68	D5=52,5	W1=49	W2=39	REF <a href="#">140TA2487</a>
D1=86	D2=72	D5=67	W1=21,5	W2=20,5	REF <a href="#">104TA2606</a>
D1=88	D2=72	D5=62	W1=33	W2=30,3	REF <a href="#">104TA2608</a>
D1=88,3	D2=72	D5=62	W1=34	W2=29	REF <a href="#">140TA2488</a>
D1=90	D2=62	D5=50,3	W1=40	W2=32	REF <a href="#">140TA2489</a>
D1=90	D2=65	D5=52	W1=50	W2=36	REF <a href="#">140TA2490</a>
D1=92	D2=72	D5=64	W1=31	W2=24	REF <a href="#">104TA2617</a>
D1=92	D2=72	D5=65,5	W1=33	W2=27,5	REF <a href="#">140TA2491</a>
D1=92,2	D2=72	D5=60,3	W1=27,9	W2=23,9	REF <a href="#">140TA2492</a>
D1=93,7	D2=80	D5=65	W1=30,1	W2=29,3	REF <a href="#">104TA2638</a>
D1=96,5	D2=80	D5=68	W1=27,7	W2=26,2	REF <a href="#">104TA2640</a>
D1=97	D2=80	D5=72	W1=37	W2=29	REF <a href="#">104TA2641</a>
D1=98,5	D2=80	D5=70	W1=30	W2=26	REF <a href="#">140TA2493</a>
D1=100	D2=68	D5=55	W1=40	W2=32	REF <a href="#">140TA2494</a>
D1=100	D2=68	D5=62	W1=34	W2=31	REF <a href="#">140TA2495</a>
D1=100	D2=75	D5=65	W1=45	W2=36,6	REF <a href="#">140TA2496</a>
D1=100	D2=75	D5=65,1	W1=44,9	W2=36,4	REF <a href="#">104TA2633</a>
D1=101	D2=80	D5=70	W1=32	W2=27,5	REF <a href="#">140TA2497</a>
D1=101	D2=80	D5=71,6	W1=30,6	W2=27,5	REF <a href="#">140TA2498</a>
D1=101	D2=81	D5=65	W1=36,6	W2=29,5	REF <a href="#">140TA2499</a>
D1=101,3	D2=80	D5=70	W1=32	W2=27,5	REF <a href="#">140TA2500</a>
D1=101,5	D2=80	D5=66	W1=36,5	W2=29,5	REF <a href="#">140TA2501</a>

D1=101,5	D2=80	D5=66	W1=36,5	W2=29,5	REF <a href="#">140TA2502</a>
D1=101,5	D2=80	D5=66	W1=36,7	W2=29,5	REF <a href="#">140TA2503</a>
D1=101,5	D2=80	D5=70	W1=32	W2=27,5	REF <a href="#">140TA2504</a>
D1=101,5	D2=80	D5=70	W1=32	W2=27,6	REF <a href="#">104TA2650</a>
D1=101,8	D2=80	D5=70	W1=32	W2=27,8	REF <a href="#">119TA4035</a>
D1=102	D2=80	D5=65,8	W1=36,6	W2=29,6	REF <a href="#">140TA2505</a>
D1=102	D2=80	D5=70	W1=32	W2=27,5	REF <a href="#">119TA3954</a>
D1=102	D2=81	D5=65	W1=36,6	W2=29,5	REF <a href="#">140TA2506</a>
D1=102,3	D2=80	D5=70	W1=32	W2=27,5	REF <a href="#">140TA2507</a>
D1=105,5	D2=80	D5=72,1	W1=30	W2=25,3	REF <a href="#">140TA2508</a>
D1=105,8	D2=62	D5=52	W1=28	W2=24	REF <a href="#">140TA2509</a>
D1=106,5	D2=61,7	D5=52,2	W1=28	W2=23,4	REF <a href="#">140TA2510</a>
D1=109,2	D2=80	D5=70	W1=30,1	W2=24	REF <a href="#">140TA2511</a>
D1=111,6	D2=90	D5=74,8	W1=33,5	W2=30	REF <a href="#">140TA2512</a>
D1=111,6	D2=90	D5=75,6	W1=33,6	W2=29,1	REF <a href="#">140TA2513</a>
D1=114,2	D2=71,4	D5=63,5	W1=57,2	W2=46	REF <a href="#">140TA2514</a>
D1=115,5	D2=72	D5=50	W1=36	W2=27	REF <a href="#">140TA2515</a>
D1=117	D2=100	D5=87	W1=40	W2=32,5	REF <a href="#">104TA2707</a>
D1=118	D2=90	D5=83	W1=50,3	W2=46,1	REF <a href="#">140TA2516</a>
D1=118,5	D2=90	D5=83	W1=50	W2=46	REF <a href="#">140TA2517</a>
D1=119,5	D2=85	D5=75	W1=29	W2=27,5	REF <a href="#">104TA2675</a>
D1=120	D2=90	D5=78	W1=60	W2=50	REF <a href="#">140TA2518</a>
D1=120	D2=90	D5=81,5	W1=62	W2=52	REF <a href="#">140TA2519</a>
D1=120	D2=90	D5=82	W1=46	W2=42	REF <a href="#">140TA2520</a>
D1=121,1	D2=100	D5=64,8	W1=37,4	W2=27,6	REF <a href="#">140TA2521</a>
D1=122	D2=100	D5=92	W1=36	W2=30	REF <a href="#">104TA2712</a>
D1=123	D2=90	D5=80	W1=31	W2=26	REF <a href="#">104TA2692</a>
D1=123	D2=100	D5=93,8	W1=52	W2=48,3	REF <a href="#">104TA2713</a>
D1=123,3	D2=105	D5=90	W1=60	W2=50	REF <a href="#">116TA2629</a>
D1=125	D2=90	D5=75	W1=55	W2=44,4	REF <a href="#">140TA2522</a>
D1=126	D2=100	D5=91,3	W1=31	W2=26,7	REF <a href="#">140TA2523</a>
D1=127	D2=85	D5=76	W1=40,5	W2=36	REF <a href="#">104TA2682</a>
D1=127	D2=100	D5=92	W1=31	W2=26	REF <a href="#">104TA2718</a>
D1=128	D2=100	D5=92	W1=31	W2=26,5	REF <a href="#">104TA2719</a>
D1=129	D2=100	D5=87	W1=36	W2=32	REF <a href="#">104TA2720</a>
D1=129,8	D2=110	D5=89,6	W1=41	W2=36,5	REF <a href="#">104TA2733</a>
D1=135,4	D2=100	D5=82	W1=55	W2=40	REF <a href="#">140TA2524</a>
D1=136	D2=100	D5=80	W1=55	W2=41,3	REF <a href="#">140TA2525</a>
D1=136,4	D2=100	D5=80	W1=55	W2=40,2	REF <a href="#">109TA5895</a>
D1=136,6	D2=100	D5=91	W1=48	W2=44	REF <a href="#">116TA2606</a>
D1=137	D2=100	D5=79,8	W1=55	W2=40	REF <a href="#">140TA2526</a>
D1=139,2	D2=90	D5=80	W1=48,1	W2=39,5	REF <a href="#">104TA2698</a>
D1=139,7	D2=90	D5=82,6	W1=45,6	W2=38,6	REF <a href="#">104TA2701</a>
D1=140	D2=105	D5=87,7	W1=70	W2=60	REF <a href="#">140TA2527</a>
D1=140,2	D2=105	D5=88	W1=70,5	W2=60	REF <a href="#">140TA2528</a>
D1=149	D2=100	D5=92	W1=55	W2=47	REF <a href="#">104TA2725</a>
D1=149,5	D2=120	D5=105	W1=45	W2=37	REF <a href="#">104TA2743</a>
D1=158	D2=120	D5=105	W1=46	W2=37,5	REF <a href="#">104TA2746</a>
D1=159	D2=100	D5=93	W1=47,7	W2=41,3	REF <a href="#">104TA2726</a>
D1=162	D2=100	D5=93	W1=47,7	W2=41,3	REF <a href="#">140TA2529</a>
D1=164	D2=90	D5=82,5	W1=43	W2=36,5	REF <a href="#">104TA2703</a>
D1=174,8	D2=110	D5=94,5	W1=55	W2=44,5	REF <a href="#">140TA2530</a>
D1=175	D2=110	D5=94,5	W1=55	W2=41	REF <a href="#">140TA2531</a>

Dimensions in mm

# HOUSING MAST ROLLERS



For all our latest catalogue updates and company info: [www.tvh.com](http://www.tvh.com)

HOUSING MAST ROLLERS

D1=177	D2=140	D5=126	W1=49	W2=43	REF <a href="#">140TA2532</a>
D1=188	D2=120	D5=110	W1=53	W2=50	REF <a href="#">104TA2750</a>
D1=189	D2=151	D5=136	W1=51	W2=46	REF <a href="#">140TA2533</a>
D1=189,2	D2=150	D5=136	W1=51	W2=46	REF <a href="#">140TA2534</a>
D1=198	D2=151	D5=136	W1=59	W2=47	REF <a href="#">140TA2535</a>
D1=220	D2=190	D5=165	W1=55	W2=49	REF <a href="#">104TA2162</a>
D1=225	D2=140	D5=114,5	W1=65	W2=55,5	REF <a href="#">140TA2536</a>
D1=225	D2=140	D5=115	W1=65	W2=54	REF <a href="#">140TA2537</a>

## TYPE: HOU11

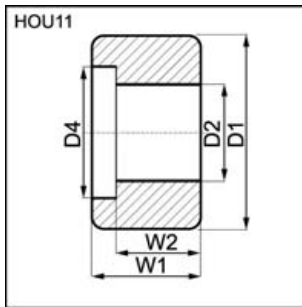

D1=34,8	D2=24	D4=29	W1=18,8	W2=16,8	REF <a href="#">140TA2538</a>
D1=47	D2=30	D4=36,1	W1=16,4	W2=13,3	REF <a href="#">140TA2539</a>
D1=49,7	D2=33	D4=39,6	W1=28	W2=26,8	REF <a href="#">119TA3635</a>
D1=49,8	D2=33	D4=40	W1=24	W2=22	REF <a href="#">140TA2540</a>
D1=55,2	D2=40	D4=45,4	W1=23	W2=18,2	REF <a href="#">140TA2541</a>
D1=55,8	D2=40	D4=45,5	W1=23	W2=18	REF <a href="#">104TA2519</a>
D1=57	D2=40	D4=45,3	W1=23	W2=18	REF <a href="#">140TA2542</a>
D1=57,1	D2=28,6	D4=32,2	W1=20,6	W2=13,5	REF <a href="#">140TA2543</a>
D1=60	D2=41,3	D4=43,9	W1=21,6	W2=18,5	REF <a href="#">140TA2544</a>
D1=60,3	D2=32,5	D4=42,4	W1=21,3	W2=16,5	REF <a href="#">140TA2545</a>
D1=60,3	D2=32,5	D4=42,5	W1=18,1	W2=13,1	REF <a href="#">140TA2546</a>
D1=63,5	D2=44,7	D4=52,5	W1=41,4	W2=35	REF <a href="#">140TA2547</a>
D1=71	D2=32	D4=38,6	W1=21	W2=18,5	REF <a href="#">140TA2548</a>
D1=72,1	D2=45	D4=60,4	W1=23	W2=17,7	REF <a href="#">140TA2549</a>
D1=73	D2=32	D4=38,4	W1=21,1	W2=16,6	REF <a href="#">104TA2498</a>
D1=73	D2=38,9	D4=55,5	W1=28,7	W2=20	REF <a href="#">104TA2516</a>
D1=73	D2=39	D4=55	W1=23	W2=15	REF <a href="#">140TA2550</a>
D1=73	D2=39	D4=55,5	W1=28,7	W2=21,2	REF <a href="#">140TA2551</a>
D1=75	D2=32	D4=38,5	W1=21,2	W2=18,3	REF <a href="#">104TA2499</a>
D1=87,8	D2=65	D4=76,5	W1=41,1	W2=31,8	REF <a href="#">104TA2596</a>
D1=88,6	D2=34	D4=50	W1=30,3	W2=24	REF <a href="#">140TA2552</a>
D1=101	D2=79	D4=94,2	W1=24	W2=22	REF <a href="#">140TA2553</a>
D1=102,8	D2=40	D4=80,5	W1=44	W2=40	REF <a href="#">140TA2554</a>
D1=108	D2=82,9	D4=88	W1=36	W2=29	REF <a href="#">140TA2555</a>
D1=269	D2=150	D4=237	W1=90	W2=88	REF <a href="#">140TA2556</a>

## TYPE: HOU12

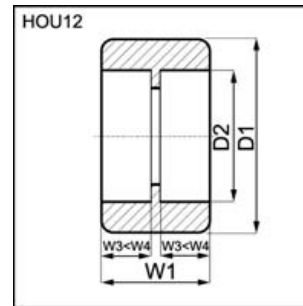

D1=28	D2=16	W1=34	W3=10	REF <a href="#">140TA2557</a>
D1=34	D2=30	W1=55	W3=14	REF <a href="#">140TA2558</a>
D1=40	D2=23	W1=80	W3=20	REF <a href="#">140TA2559</a>
D1=40	D2=23	W1=85	W3=31	REF <a href="#">140TA2560</a>
D1=40	D2=23	W1=85	W3=31,5	REF <a href="#">140TA2561</a>
D1=40	D2=32	W1=50,3	W3=5	REF <a href="#">104TA2492</a>
D1=44,8	D2=23	W1=80	W3=30,2	REF <a href="#">140TA2562</a>
D1=45	D2=30	W1=45	W3=8,3	REF <a href="#">104TA2475</a>
D1=49,1	D2=40,1	W1=74	W3=10	REF <a href="#">104TA2500</a>
D1=49,8	D2=40	W1=182	W3=30	REF <a href="#">140TA2563</a>
D1=50	D2=23	W1=150	W3=30	REF <a href="#">140TA2564</a>
D1=50	D2=26,5	W1=99,8	W3=37,9	REF <a href="#">140TA2565</a>
D1=50	D2=35	W1=90	W3=25	REF <a href="#">140TA2566</a>
D1=50	D2=40	W1=62	W3=14	REF <a href="#">140TA2567</a>
D1=53,7	D2=40	W1=243	W3=30	REF <a href="#">140TA2568</a>
D1=55	D2=40	W1=26,1	W3=12	REF <a href="#">104TA2518</a>
D1=55	D2=40	W1=100	W3=30,5	REF <a href="#">119TA4090</a>
D1=55	D2=40	W1=160	W3=30,3	REF <a href="#">140TA2569</a>
D1=59,6	D2=45	W1=110	W3=35	REF <a href="#">140TA2570</a>
D1=59,7	D2=50	W1=80	W3=4	REF <a href="#">140TA2571</a>
D1=60	D2=40	W1=80	W3=29	REF <a href="#">140TA2572</a>
D1=60	D2=40	W1=80	W3=30	REF <a href="#">140TA2573</a>
D1=60	D2=40	W1=80	W3=30	REF <a href="#">116TA2672</a>
D1=60	D2=45	W1=71	W3=5,6	REF <a href="#">140TA2574</a>
D1=63,5	D2=35,7	W1=72,2	W3=25,4	REF <a href="#">140TA2575</a>
D1=63,5	D2=36	W1=89,5	W3=27	REF <a href="#">104TA2509</a>
D1=63,5	D2=42	W1=76	W3=12	REF <a href="#">104TA2512</a>
D1=63,5	D2=44,5	W1=52	W3=7	REF <a href="#">140TA2576</a>
D1=66	D2=52	W1=35	W3=15	REF <a href="#">140TA2577</a>
D1=67	D2=52	W1=55	W3=15	REF <a href="#">140TA2578</a>
D1=70	D2=50	W1=99,7	W3=40	REF <a href="#">119TA3641</a>
D1=71,3	D2=50	W1=150	W3=45	REF <a href="#">140TA2579</a>
D1=74	D2=50	W1=142	W3=45	REF <a href="#">140TA2580</a>
D1=74	D2=62	W1=32	W3=12	REF <a href="#">140TA2581</a>
D1=74,4	D2=62	W1=31,7	W3=12,2	REF <a href="#">140TA2582</a>
D1=74,7	D2=62	W1=31,7	W3=12,2	REF <a href="#">140TA2583</a>
D1=75	D2=50	W1=120	W3=40	REF <a href="#">116TA2679</a>
D1=75	D2=50	W1=140,5	W3=40	REF <a href="#">140TA2584</a>
D1=75	D2=50,6	W1=150	W3=40	REF <a href="#">116TA2670</a>
D1=75	D2=55	W1=100	W3=20,5	REF <a href="#">116TA2682</a>
D1=75	D2=62	W1=75	W3=18	REF <a href="#">140TA2585</a>
D1=75,2	D2=62	W1=31,7	W3=12,2	REF <a href="#">140TA2586</a>
D1=75,7	D2=62	W1=31,7	W3=12	REF <a href="#">140TA2587</a>

Dimensions in mm

# HOUSING MAST ROLLERS

For all our latest catalogue updates and company info: [www.tvh.com](http://www.tvh.com)

HOUSING MAST ROLLERS

D1=75,7	D2=62	W1=32	W3=12	REF <a href="#">140TA2588</a>
D1=75,8	D2=62	W1=31,7	W3=12,2	REF <a href="#">140TA2589</a>
D1=76,1	D2=62	W1=32	W3=12	REF <a href="#">140TA2590</a>
D1=76,2	D2=52,4	W1=63,5	W3=28	REF <a href="#">104TA2549</a>
D1=76,4	D2=62	W1=31,7	W3=12,2	REF <a href="#">140TA2591</a>
D1=76,8	D2=62	W1=31,7	W3=12,2	REF <a href="#">140TA2592</a>
D1=77	D2=50	W1=100	W3=40	REF <a href="#">140TA2593</a>
D1=77	D2=50	W1=143	W3=59	REF <a href="#">140TA2594</a>
D1=77	D2=62	W1=100	W3=16,5	REF <a href="#">140TA2595</a>
D1=77,2	D2=62	W1=32	W3=12	REF <a href="#">140TA2596</a>
D1=77,3	D2=62	W1=31,8	W3=12	REF <a href="#">140TA2597</a>
D1=77,7	D2=62	W1=31,7	W3=12,2	REF <a href="#">140TA2598</a>
D1=78,7	D2=62	W1=39,5	W3=14,5	REF <a href="#">140TA2599</a>
D1=80	D2=55	W1=180	W3=50,5	REF <a href="#">140TA2600</a>
D1=85	D2=34	W1=110	W3=32	REF <a href="#">140TA2601</a>
D1=85	D2=62	W1=100	W3=37,5	REF <a href="#">140TA2602</a>
D1=88	D2=60	W1=120	W3=40	REF <a href="#">116TA2681</a>
D1=90	D2=60	W1=150	W3=40	REF <a href="#">140TA2603</a>
D1=98	D2=50	W1=100	W3=40	REF <a href="#">140TA2604</a>
D1=98	D2=60	W1=150	W3=40	REF <a href="#">116TA2683</a>
D1=100	D2=55	W1=153	W3=50	REF <a href="#">140TA2605</a>
D1=105	D2=60	W1=144	W3=45	REF <a href="#">140TA2606</a>
D1=105	D2=65	W1=265	W3=59	REF <a href="#">140TA2607</a>
D1=110	D2=75	W1=175	W3=35	REF <a href="#">140TA2608</a>
D1=115	D2=80	W1=150	W3=41,5	REF <a href="#">140TA2609</a>
D1=152,4	D2=63,5	W1=152,4	W3=55	REF <a href="#">140TA2610</a>
D1=160	D2=120	W1=73	W3=31	REF <a href="#">104TA2747</a>
D1=163,8	D2=90	W1=46,5	W3=21,6	REF <a href="#">140TA2611</a>
D1=249	D2=150	W1=90	W3=42	REF <a href="#">140TA2612</a>
D1=268,8	D2=160	W1=88	W3=37	REF <a href="#">140TA2613</a>
D1=269	D2=160	W1=94	W3=42,5	REF <a href="#">116TA2842</a>

## TYPE: HOU13

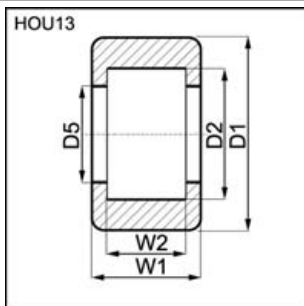

D1=58	D2=48	D5=42,5	W1=21,7	W2=16	REF <a href="#">104TA2532</a>
-------	-------	---------	---------	-------	-------------------------------

## TYPE: HOU14

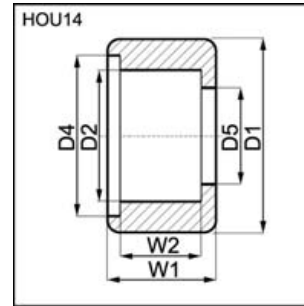

D1=79	D2=62	D5=59	W1=22	W2=18	REF <a href="#">140TA2614</a>
D1=90,6	D2=62,4	D5=59	W1=22,8	W2=18,8	REF <a href="#">116TA2711</a>

## TYPE: HOU15

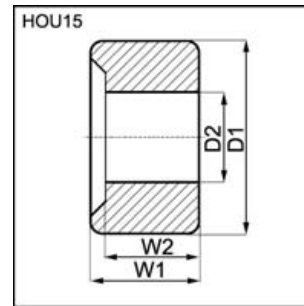

D1=55,3	D2=28	W1=22	W2=16	REF <a href="#">140TA2615</a>
D1=55,6	D2=28	W1=22	W2=16	REF <a href="#">140TA2616</a>
D1=57	D2=28,1	W1=22	W2=16	REF <a href="#">140TA2617</a>
D1=58,5	D2=28,1	W1=22	W2=16	REF <a href="#">140TA2618</a>
D1=60	D2=28,1	W1=22	W2=16	REF <a href="#">119TA3626</a>
D1=60,3	D2=22,3	W1=21	W2=16	REF <a href="#">119TA3612</a>
D1=63	D2=28,1	W1=22	W2=16	REF <a href="#">116TA2475</a>
D1=63,5	D2=22,3	W1=21	W2=16	REF <a href="#">140TA2619</a>
D1=66,7	D2=22,3	W1=21	W2=16	REF <a href="#">140TA2620</a>
D1=69,8	D2=22,3	W1=21	W2=16	REF <a href="#">140TA2621</a>
D1=71	D2=32	W1=22	W2=16	REF <a href="#">140TA2622</a>
D1=73	D2=28,6	W1=21,5	W2=15,2	REF <a href="#">140TA2623</a>
D1=73	D2=32	W1=22	W2=16	REF <a href="#">140TA2624</a>
D1=74	D2=28,5	W1=21,5	W2=15,2	REF <a href="#">140TA2625</a>
D1=75	D2=32	W1=22	W2=16	REF <a href="#">140TA2626</a>
D1=76	D2=28,5	W1=21,5	W2=15,2	REF <a href="#">140TA2627</a>
D1=78	D2=28,5	W1=21,5	W2=15,2	REF <a href="#">140TA2628</a>
D1=79	D2=28,5	W1=21,5	W2=15,2	REF <a href="#">140TA2629</a>
D1=81	D2=28,5	W1=21,5	W2=15,2	REF <a href="#">140TA2630</a>
D1=82,4	D2=35	W1=22,7	W2=17	REF <a href="#">140TA2631</a>
D1=83	D2=35	W1=23	W2=17	REF <a href="#">140TA2632</a>
D1=83,6	D2=35	W1=22,7	W2=17	REF <a href="#">140TA2633</a>
D1=85	D2=35	W1=23	W2=17	REF <a href="#">140TA2634</a>
D1=86,1	D2=35	W1=22,7	W2=17	REF <a href="#">140TA2635</a>
D1=87	D2=35	W1=23	W2=17	REF <a href="#">109TA5898</a>
D1=87,5	D2=35	W1=22,7	W2=17	REF <a href="#">140TA2636</a>
D1=89	D2=35	W1=22,7	W2=17	REF <a href="#">140TA2637</a>
D1=89	D2=35	W1=23	W2=17	REF <a href="#">140TA2638</a>
D1=90,5	D2=35	W1=22,7	W2=17	REF <a href="#">140TA2639</a>
D1=91	D2=35	W1=23	W2=17	REF <a href="#">140TA2640</a>
D1=92,1	D2=35	W1=22,7	W2=17	REF <a href="#">140TA2641</a>

Dimensions in mm

# HOUSING MAST ROLLERS



For all our latest catalogue updates and company info: [www.tvh.com](http://www.tvh.com)

HOUSING MAST ROLLERS

## TYPE: HOU16

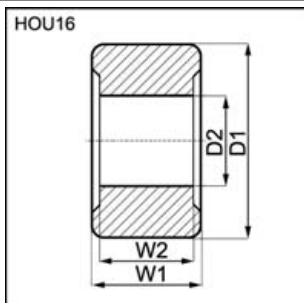

D1=117	D2=75	W1=60	W2=50	REF <a href="#">140TA2642</a>
D1=117	D2=75	W1=60	W2=50	REF <a href="#">140TA2643</a>
D1=117	D2=75	W1=60	W2=50	REF <a href="#">140TA2644</a>
D1=139,3	D2=90	W1=42	W2=34	REF <a href="#">140TA2645</a>

## TYPE: HOU17

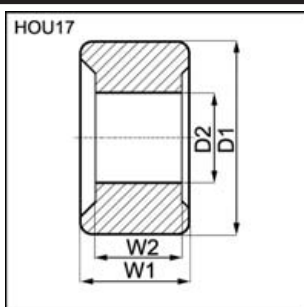

D1=71,4	D2=49	W1=18,6	W2=13,6	REF <a href="#">104TA2533</a>
D1=73,3	D2=49	W1=18,5	W2=12,3	REF <a href="#">104TA2534</a>
D1=91,9	D2=47	W1=24	W2=18	REF <a href="#">119TA3640</a>

## TYPE: HOU18

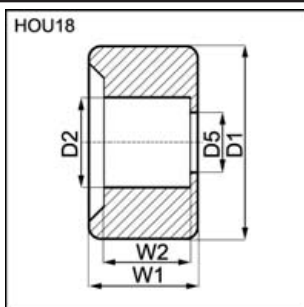

D1=87	D2=30	D5=39	W1=32	W2=17,9	REF <a href="#">140TA2646</a>
D1=150	D2=105,5	D5=94	W1=75	W2=62	REF <a href="#">140TA2647</a>
D1=162	D2=85	D5=72,5	W1=45	W2=30	REF <a href="#">116TA2712</a>
D1=163	D2=85	D5=72	W1=45	W2=30	REF <a href="#">116TA2713</a>

## TYPE: HOU19

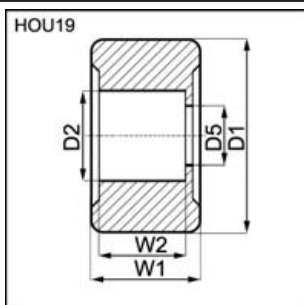

D1=186	D2=85	D5=72	W1=45	W2=30	REF <a href="#">140TA2648</a>
D1=187	D2=85	D5=72	W1=45	W2=29,8	REF <a href="#">140TA2649</a>

## TYPE: HOU20

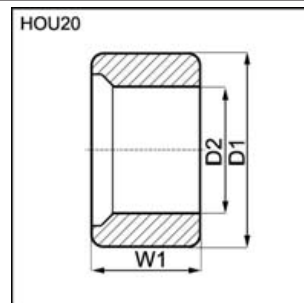

D1=100	D2=75	W1=51	REF <a href="#">140TA2650</a>
D1=100	D2=75	W1=51	REF <a href="#">140TA2651</a>

## TYPE: HOU21

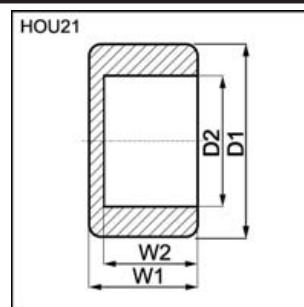

D1=69,8	D2=57,1	W1=23,8	W2=20	REF <a href="#">140TA2652</a>
D1=70,3	D2=57	W1=23,7	W2=19,8	REF <a href="#">140TA2653</a>
D1=70,6	D2=57	W1=23,7	W2=19,8	REF <a href="#">140TA2654</a>
D1=70,8	D2=57	W1=23,9	W2=19,9	REF <a href="#">140TA2655</a>
D1=79,5	D2=62	W1=44,7	W2=28	REF <a href="#">140TA2656</a>
D1=80	D2=62	W1=26	W2=20	REF <a href="#">104TA2569</a>
D1=91,3	D2=72	W1=28	W2=25,5	REF <a href="#">140TA2657</a>
D1=100,2	D2=72	W1=35	W2=27	REF <a href="#">104TA2624</a>
D1=101	D2=80	W1=35,6	W2=26	REF <a href="#">104TA2646</a>
D1=101	D2=80	W1=36	W2=34	REF <a href="#">104TA2649</a>
D1=107,8	D2=90	W1=37	W2=30,2	REF <a href="#">140TA2658</a>
D1=115,5	D2=80	W1=34	W2=29,5	REF <a href="#">140TA2659</a>
D1=117	D2=80	W1=34,3	W2=29,5	REF <a href="#">140TA2660</a>

## TYPE: HOU22

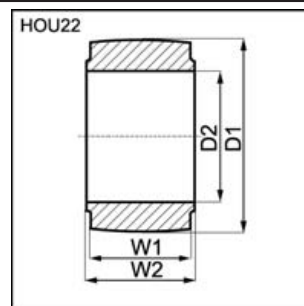

D1=50	D2=20	W1=15,5	W2=17,8	REF <a href="#">104TA2432</a>
D1=56	D2=23	W1=19	W2=20	REF <a href="#">140TA2661</a>
D1=70	D2=42	W1=35	W2=38	REF <a href="#">140TA2662</a>
D1=100	D2=50	W1=38,1	W2=40,3	REF <a href="#">140TA2663</a>
D1=104,5	D2=80	W1=22	W2=31,8	REF <a href="#">140TA2664</a>
D1=104,7	D2=80	W1=31,8	W2=22,3	REF <a href="#">140TA2665</a>
D1=105	D2=80	W1=22,2	W2=32	REF <a href="#">140TA2666</a>
D1=107,6	D2=79,8	W1=22,5	W2=31,8	REF <a href="#">140TA2667</a>

Dimensions in mm

# HOUSING MAST ROLLERS

For all our latest catalogue updates and company info: [www.tvh.com](http://www.tvh.com)

HOUSING MAST ROLLERS

## TYPE: HOU23

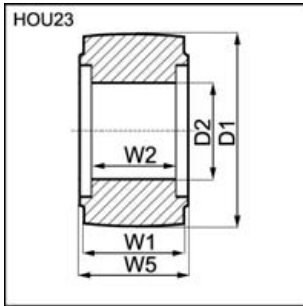

D1=111,3	D2=73	W1=32	W2=27	W5=36	REF <a href="#">140TA2668</a>
D1=111,3	D2=76	W1=32	W2=30	W5=36	REF <a href="#">140TA2669</a>

## TYPE: HOU24

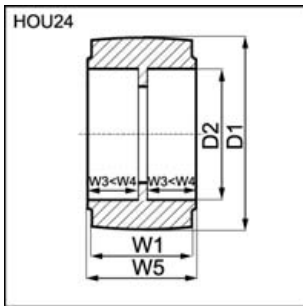

D1=104	D2=59,7	W1=234	W3=44,8	W5=248	REF <a href="#">140TA2670</a>
--------	---------	--------	---------	--------	-------------------------------

## TYPE: HOU25

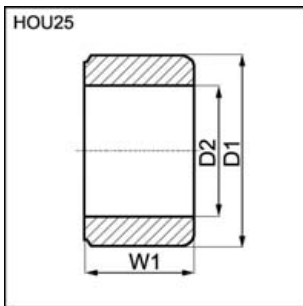

D1=88	D2=69,8	W1=47,6	REF <a href="#">104TA2600</a>
D1=88	D2=70	W1=47,5	REF <a href="#">140TA2671</a>

## TYPE: HOU26

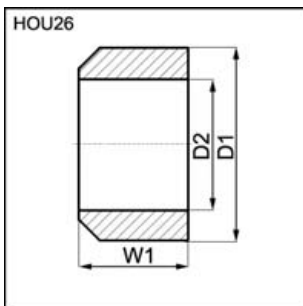

D1=80	D2=62	W1=36	REF <a href="#">140TA2672</a>
D1=99,4	D2=72	W1=36,6	REF <a href="#">140TA2673</a>
D1=138	D2=65	W1=40	REF <a href="#">104TA2599</a>
D1=140	D2=85	W1=36,5	REF <a href="#">119TA4325</a>
D1=152,2	D2=100	W1=41,3	REF <a href="#">140TA2674</a>
D1=175	D2=100	W1=58	REF <a href="#">104TA2728</a>
D1=244,5	D2=139,7	W1=68	REF <a href="#">140TA2675</a>
D1=244,7	D2=140	W1=68	REF <a href="#">140TA2676</a>

## TYPE: HOU27

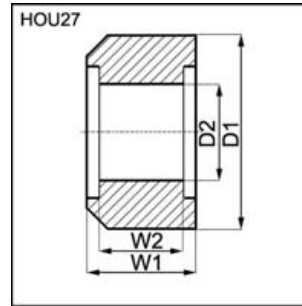

D1=163,5	D2=112,7	W1=62,4	W2=49,7	REF <a href="#">140TA2677</a>
----------	----------	---------	---------	-------------------------------

## TYPE: HOU28

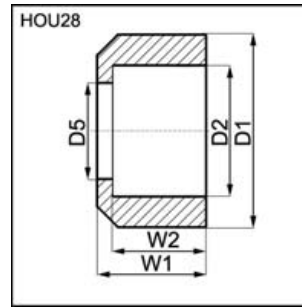

D1=77	D2=62	D5=31	W1=18	W2=16	REF <a href="#">140TA2678</a>
D1=78	D2=55	D5=48	W1=27	W2=18	REF <a href="#">140TA2679</a>
D1=78,4	D2=52	D5=46	W1=30	W2=28	REF <a href="#">140TA2680</a>
D1=99	D2=72	D5=67,3	W1=33	W2=25	REF <a href="#">140TA2681</a>
D1=148,4	D2=114	D5=88	W1=58	W2=50	REF <a href="#">140TA2682</a>
D1=148,5	D2=110	D5=88	W1=45	W2=37	REF <a href="#">140TA2683</a>
D1=149,5	D2=110	D5=88	W1=45	W2=37	REF <a href="#">140TA2684</a>
D1=170	D2=130	D5=109	W1=66,8	W2=52,5	REF <a href="#">140TA2685</a>

## TYPE: HOU29

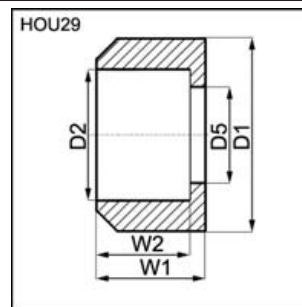

D1=76	D2=62	D5=54,9	W1=28,5	W2=23	REF <a href="#">140TA2686</a>
D1=81,9	D2=62	D5=54	W1=27	W2=20,5	REF <a href="#">104TA2573</a>
D1=82,4	D2=62	D5=54	W1=27	W2=20,5	REF <a href="#">140TA2687</a>
D1=82,6	D2=62	D5=54	W1=27	W2=20,5	REF <a href="#">104TA2577</a>
D1=82,9	D2=62	D5=54	W1=27	W2=20,5	REF <a href="#">140TA2688</a>
D1=83,1	D2=62	D5=54	W1=27	W2=20,5	REF <a href="#">140TA2689</a>
D1=83,7	D2=62	D5=54	W1=27	W2=20,5	REF <a href="#">104TA2583</a>
D1=84,4	D2=62	D5=54	W1=27	W2=20,5	REF <a href="#">104TA2584</a>
D1=109,5	D2=80	D5=66,8	W1=33,4	W2=27,3	REF <a href="#">140TA2690</a>
D1=115,1	D2=85	D5=78	W1=34,3	W2=26,7	REF <a href="#">104TA2672</a>
D1=116	D2=85	D5=77,8	W1=34	W2=26,5	REF <a href="#">104TA2673</a>
D1=117	D2=85,2	D5=78	W1=34	W2=27	REF <a href="#">104TA2674</a>
D1=124,5	D2=85,5	D5=78	W1=42	W2=37	REF <a href="#">140TA2691</a>
D1=126,5	D2=85	D5=78	W1=42,7	W2=37,7	REF <a href="#">140TA2692</a>

Dimensions in mm





For all our latest catalogue updates and company info: [www.tvh.com](http://www.tvh.com)

D1=126,9	D2=85	D5=78	W1=42,6	W2=37,5	REF <a href="#">116TA2692</a>
D1=129	D2=100	D5=82	W1=43	W2=34,2	REF <a href="#">104TA2721</a>
D1=139,8	D2=110	D5=100	W1=57	W2=52	REF <a href="#">116TA2568</a>
D1=149,1	D2=108	D5=88,1	W1=58,2	W2=49,6	REF <a href="#">140TA2693</a>

## TYPE: HOU30

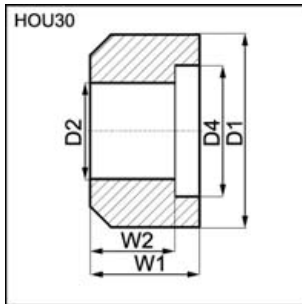

D1=40	D2=23	D4=32	W1=20	W2=16	REF <a href="#">140TA2694</a>
D1=90	D2=63,1	D4=72	W1=30	W2=25,5	REF <a href="#">104TA2591</a>
D1=108,5	D2=88	D4=96,3	W1=35	W2=29,6	REF <a href="#">140TA2695</a>

## TYPE: HOU31

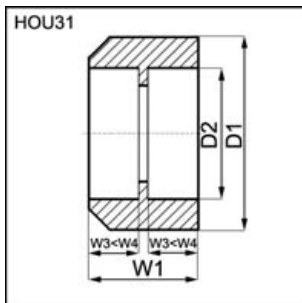

D1=160	D2=100	W1=65	W3=24	REF <a href="#">116TA2434</a>
D1=174,8	D2=110	W1=59,2	W3=27,3	REF <a href="#">140TA2696</a>
D1=185	D2=110	W1=68	W3=28	REF <a href="#">140TA2697</a>
D1=185	D2=121	W1=63	W3=29	REF <a href="#">116TA2531</a>
D1=228	D2=140	W1=73	W3=30,5	REF <a href="#">140TA2698</a>
D1=230	D2=140	W1=73	W3=30,5	REF <a href="#">116TA2687</a>
D1=244,5	D2=140	W1=68,3	W3=32,6	REF <a href="#">140TA2699</a>
D1=250	D2=150	W1=85	W3=37,9	REF <a href="#">140TA2700</a>
D1=250	D2=150	W1=85	W3=39	REF <a href="#">116TA2715</a>
D1=290	D2=150	W1=100	W3=37	REF <a href="#">140TA2701</a>

## TYPE: HOU32

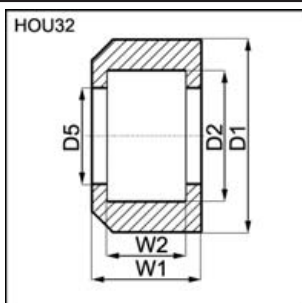

D1=111,5	D2=72	D5=64	W1=30	W2=24	REF <a href="#">104TA2628</a>
D1=148,9	D2=120	D5=112,5	W1=45	W2=28	REF <a href="#">140TA2702</a>
D1=149,8	D2=118,2	D5=112,4	W1=43	W2=28	REF <a href="#">140TA2703</a>

## TYPE: HOU33

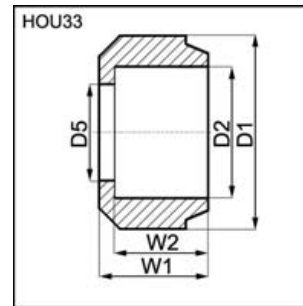

D1=70,5	D2=52,2	D5=46	W1=30	W2=27,8	REF <a href="#">140TA2704</a>
D1=70,8	D2=52	D5=46	W1=30	W2=28	REF <a href="#">104TA2543</a>

## TYPE: HOU34

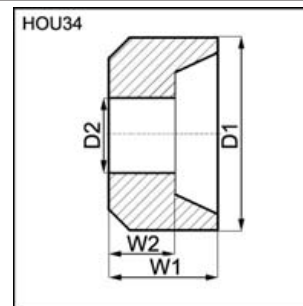

D1=48	D2=25	W1=16	W2=11	REF <a href="#">140TA2705</a>
D1=48	D2=25	W1=21	W2=11	REF <a href="#">140TA2706</a>
D1=49,5	D2=25	W1=16	W2=11	REF <a href="#">116TA2694</a>
D1=49,5	D2=25	W1=21	W2=11	REF <a href="#">104TA2456</a>
D1=51	D2=25	W1=16	W2=11	REF <a href="#">140TA2707</a>
D1=51	D2=25	W1=21	W2=11	REF <a href="#">140TA2708</a>
D1=52,5	D2=25	W1=16	W2=11	REF <a href="#">116TA2696</a>
D1=52,5	D2=25	W1=21	W2=11	REF <a href="#">140TA2709</a>

## TYPE: HOU35

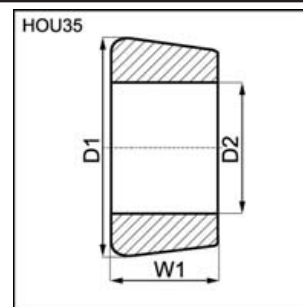

D1=124,5	D2=79,4	W1=43	REF <a href="#">104TA2636</a>
D1=126	D2=79,2	W1=43	REF <a href="#">140TA2710</a>
D1=126	D2=79,3	W1=43	REF <a href="#">140TA2711</a>
D1=245	D2=140	W1=68	REF <a href="#">140TA2712</a>

# HOUSING MAST ROLLERS

For all our latest catalogue updates and company info: [www.tvh.com](http://www.tvh.com)

HOUSING MAST ROLLERS

## TYPE: HOU36

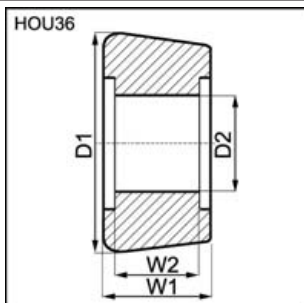

D1=78,5	D2=48	W2=25	REF <a href="#">140TA2713</a>
D1=78,9	D2=44	W2=25	REF <a href="#">140TA2714</a>
D1=79	D2=48	W2=25	REF <a href="#">140TA2715</a>
D1=90,4	D2=62,2	W2=31,4	REF <a href="#">104TA2590</a>
D1=105	D2=58	W2=35	REF <a href="#">140TA2716</a>

## TYPE: HOU37

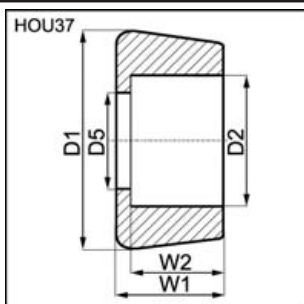

D1=78,1	D2=62	D5=43	REF <a href="#">104TA2564</a>
D1=88,6	D2=72	D5=65	REF <a href="#">104TA2609</a>
D1=91,8	D2=72	D5=63,6	REF <a href="#">104TA2618</a>
D1=91,9	D2=72	D5=65,4	REF <a href="#">140TA2717</a>
D1=95	D2=72	D5=65,3	REF <a href="#">140TA2718</a>
D1=98,4	D2=80	D5=57	REF <a href="#">140TA2719</a>
D1=101,7	D2=80	D5=69	REF <a href="#">104TA2651</a>
D1=106,6	D2=80	D5=67	REF <a href="#">104TA2657</a>
D1=108	D2=85	D5=75	REF <a href="#">140TA2720</a>
D1=111	D2=72,5	D5=63,7	REF <a href="#">104TA2627</a>
D1=122,2	D2=90	D5=80	REF <a href="#">140TA2721</a>
D1=123	D2=90	D5=80	REF <a href="#">140TA2722</a>
D1=123,5	D2=90	D5=80	REF <a href="#">140TA2723</a>
D1=126,7	D2=80	D5=72	REF <a href="#">140TA2724</a>
D1=127	D2=80	D5=72	REF <a href="#">104TA3043</a>
D1=127	D2=80,5	D5=72	REF <a href="#">140TA2725</a>
D1=148,5	D2=110	D5=99,8	REF <a href="#">140TA2726</a>
D1=149	D2=109,5	D5=90	REF <a href="#">140TA2727</a>
D1=149,7	D2=110	D5=100	REF <a href="#">119TA3990</a>

## TYPE: HOU38

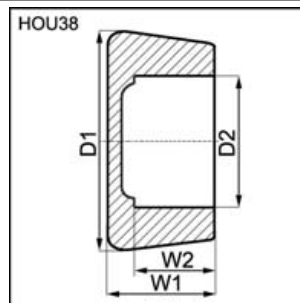

D1=89	D2=72	W1=36,5	W2=26	REF <a href="#">140TA2728</a>
D1=90	D2=62	W1=40	W2=22	REF <a href="#">140TA2729</a>
D1=98,5	D2=80	W1=31,8	W2=25,3	REF <a href="#">119TA3650</a>
D1=99,4	D2=73	W1=40	W2=33,5	REF <a href="#">140TA2730</a>

## TYPE: HOU39

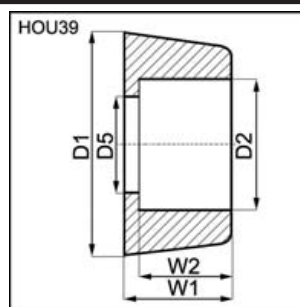

D1=113	D2=90	D5=80	W1=35	W2=30,5	REF <a href="#">140TA2731</a>
--------	-------	-------	-------	---------	-------------------------------

## TYPE: HOU40

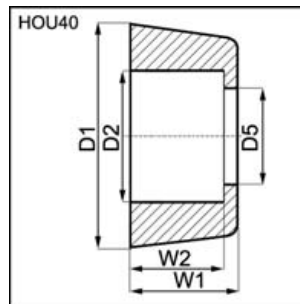

D1=98,3	D2=80	D5=70	W1=30	W2=26,3	REF <a href="#">116TA2588</a>
D1=99,3	D2=80	D5=70	W1=30	W2=26,3	REF <a href="#">116TA2589</a>
D1=101,1	D2=80	D5=72,2	W1=25	W2=18	REF <a href="#">140TA2732</a>
D1=104	D2=80	D5=72	W1=26	W2=18	REF <a href="#">104TA2659</a>

## TYPE: HOU41

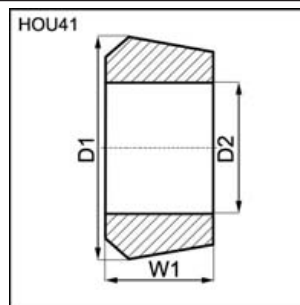

D1=126,5	D2=85	W1=43	REF <a href="#">140TA2733</a>
----------	-------	-------	-------------------------------

Dimensions in mm



## TYPE: HOU42

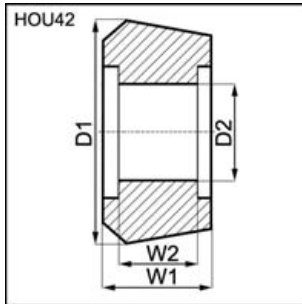

D1=120 D2=80 W1=55 W2=36 REF [140TA2734](#)

## TYPE: HOU43

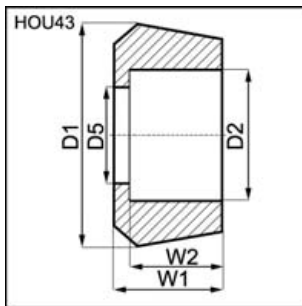

D1=82 D2=62 D5=53,8 W1=27 W2=20,3 REF [116TA2599](#)

D1=89,4 D2=75 D5=70 W1=29 W2=20 REF [104TA2632](#)

D1=98,9 D2=72 D5=64,3 W1=33,7 W2=30 REF [104TA2623](#)

D1=102,9 D2=80 D5=67 W1=43 W2=35 REF [104TA2654](#)

D1=103,4 D2=81 D5=66 W1=45 W2=35 REF [104TA2658](#)

D1=108,4 D2=85 D5=75 W1=38 W2=30 REF [140TA2735](#)

D1=144 D2=110 D5=100 W1=45 W2=37,5 REF [104TA2736](#)

## TYPE: HOU44

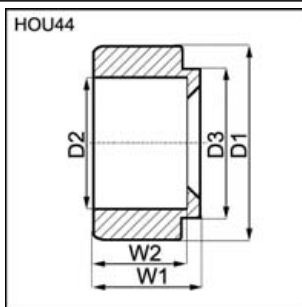

D1=83 D2=52 D3=65 W1=42 W2=39,5 REF [140TA2736](#)

D1=83,3 D2=55 D3=65 W1=42 W2=39 REF [140TA2737](#)

## TYPE: HOU45

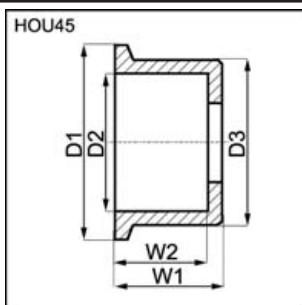

D1=90,7 D2=51,9 D3=76 W1=32,5 W2=28 REF [140TA2738](#)

D1=107,9 D2=72 D3=92 W1=32 W2=28 REF [140TA2739](#)

D1=116,5 D2=80 D3=97,9 W1=30 W2=26 REF [116TA2744](#)

D1=116,5 D2=80 D3=98,4 W1=30 W2=26 REF [104TA1979](#)

D1=116,5 D2=80 D3=98,8 W1=30 W2=26 REF [104TA1978](#)

D1=132,2 D2=90 D3=116,2 W1=35,5 W2=29,3 REF [140TA2740](#)

## TYPE: HOU46

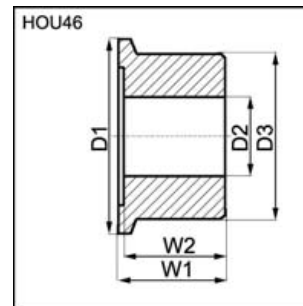

D1=112 D2=55 D3=94 W1=50 W2=36,5 REF [140TA2741](#)





## **TOTALSOURCE<sup>®</sup>**

### Part: 4 **ACCESSORIES**

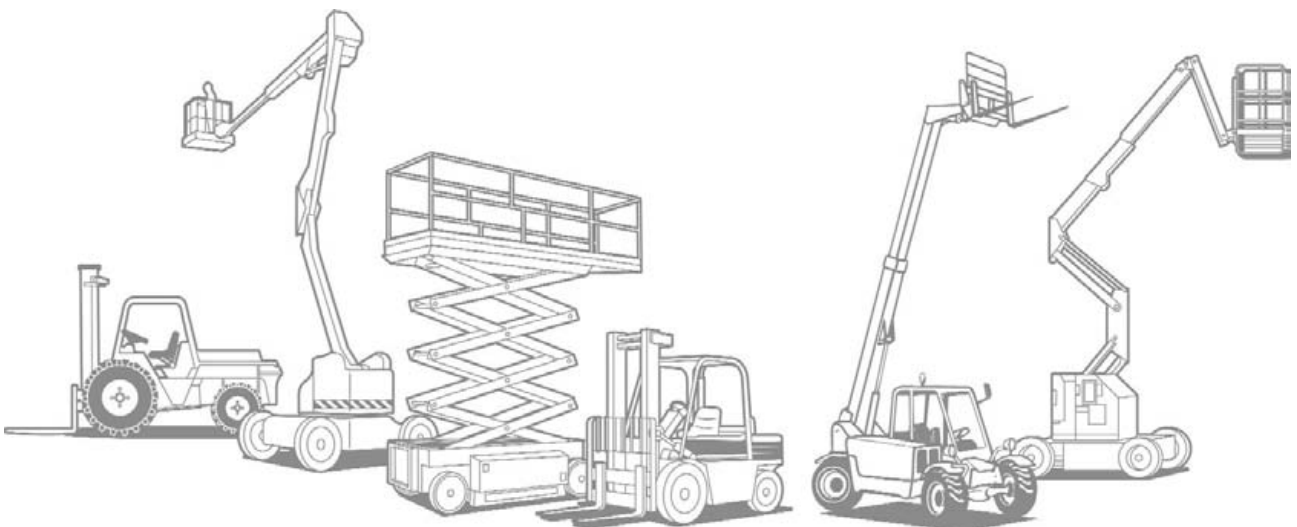

# ACCESSORIES

For all our latest catalogue updates and company info: [www.tvh.com](http://www.tvh.com)

ACCESSORIES

## MAST PROFILE INNER - OUTER

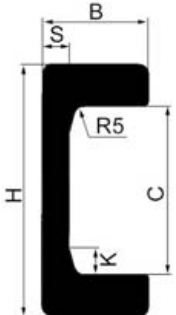
	C mm	H mm	B mm	S mm	K mm	Weight kg/m	REF
	62,5	86,5	36	7,5	12	10,5	<a href="#">107TA4758</a>
70,8	103,2	40	7,7	15	14,8	<a href="#">107TA4759</a>	
78,7	121,3	41	10,8	15	20,9	<a href="#">107TA4760</a>	
89,4	135,4	53	12,7	15	28,6	<a href="#">107TA4747</a>	
108,4	157,2	61,2	14	15	35,9	<a href="#">107TA4761</a>	
123,8	175	66,2	16,2	15	42,9	<a href="#">107TA4762</a>	
150,1	201,5	71,2	19,4	20	52,3	<a href="#">122TA7540</a>	

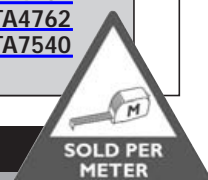

## MAST PROFILE

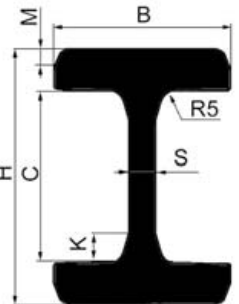
	C mm	H mm	B mm	S mm	K mm	M mm	Weight kg/m	REF
	70	98	65	9	15	8	19,4	<a href="#">107TA4752</a>
77,9	113,9	66	11	15	8	25,3	<a href="#">107TA4753</a>	
86,6	129,6	72	12	15	10	31,2	<a href="#">107TA4754</a>	
88,6	129,6	81	12	15	10	34,1	<a href="#">107TA4755</a>	
102,2	140,2	70	12,7	15	10	36,0	<a href="#">107TA4756</a>	
108,4	152,2	83	14	20	10	40,5	<a href="#">107TA4757</a>	

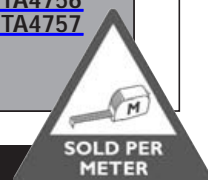



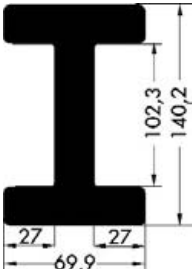
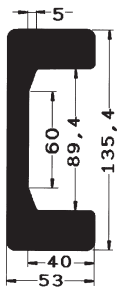
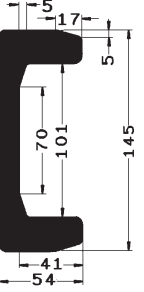
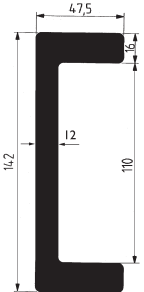
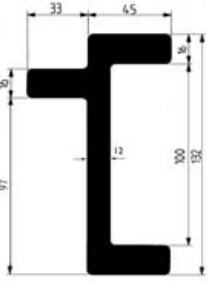
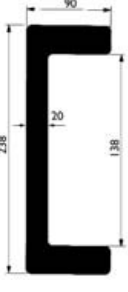

## MAST PROFILE

						<p>* Welded profile not extruded</p>
<p>REF <a href="#">107TA4742</a> 33 kg/m</p>	<p>REF <a href="#">107TA4747</a> 28,6 kg/m</p>	<p>REF <a href="#">107TA4746</a> 28,5 kg/m</p>	<p>REF <a href="#">107TA4745</a> 22 kg/m</p>	<p>REF <a href="#">107TA4744</a> 24,7 kg/m</p>	<p>REF <a href="#">107TA4743</a> * 92 kg/m Used for Hyster</p>	

## MAST PROFILE

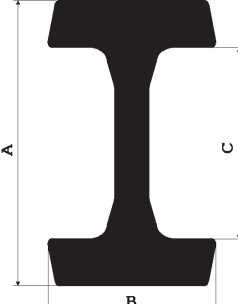
Please indicate the length and the reference of the profile

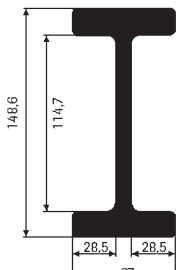
A	B	C	Length	Kg/m	REF
108	60	75,5		22	<a href="#">107TA4748</a>
130	75	90		34	<a href="#">107TA4749</a>
150	84	106		41	<a href="#">107TA4750</a>
180	85	130		50	<a href="#">107TA4751</a>

REF [122TA9097](#)

Other profiles available upon request !!!



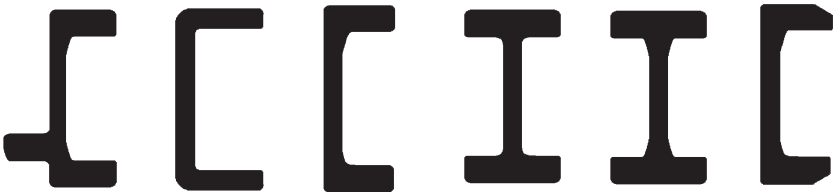

## FORK CARRIAGE PROFILES

Please indicate the length and the reference of the profile

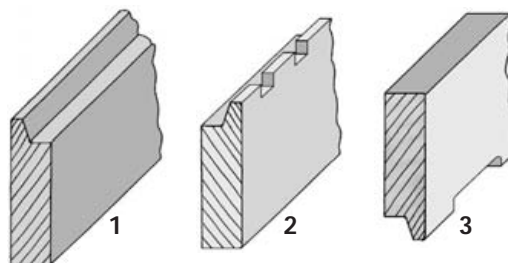
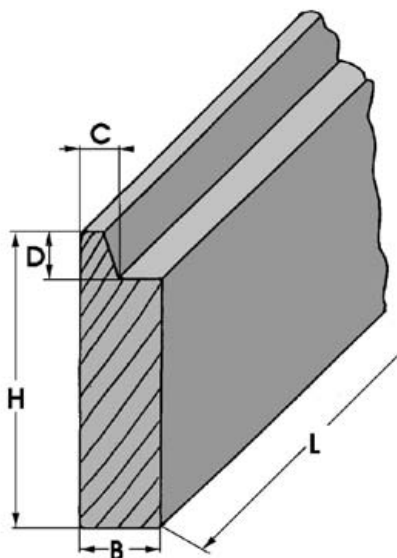

Class FEM	H mm	B mm	C mm	D mm	REF profile (1)	REF top profile (2)	REF bottom profile (3)
2	60	50	16	13	<a href="#">124TA1939</a>	<a href="#">124TA1940</a>	<a href="#">124TA1941</a>
2	80	30	16	13	<a href="#">111TA3753</a>	<a href="#">111TA3754</a>	<a href="#">111TA3755</a>
2	110	32	16	13	<a href="#">107TA4832</a>	<a href="#">107TA4793</a>	<a href="#">107TA4811</a>
2	110	38	16	13	<a href="#">107TA4833</a>	<a href="#">107TA4794</a>	<a href="#">107TA4812</a>
2	127	32	16	13	<a href="#">107TA4834</a>	<a href="#">107TA4795</a>	<a href="#">107TA4813</a>
2	150	38	16	13	<a href="#">107TA4835</a>	<a href="#">107TA4796</a>	<a href="#">107TA4814</a>
2	152	32	16	13	<a href="#">107TA4836</a>	<a href="#">107TA4797</a>	<a href="#">107TA4815</a>
3	148	40	21,5	16	<a href="#">107TA4837</a>	<a href="#">107TA4798</a>	<a href="#">107TA4816</a>
3	180	38	21,5	16	<a href="#">107TA4838</a>	<a href="#">107TA4799</a>	<a href="#">107TA4817</a>
3	180	45	21,5	16	<a href="#">107TA4839</a>	<a href="#">107TA4800</a>	<a href="#">107TA4818</a>
4	180	57	25,5	19	<a href="#">107TA4840</a>	<a href="#">107TA4801</a>	<a href="#">107TA4819</a>

## FORK CARRIAGE PROFILES CUTTED LENGTH

Class FEM	H mm	B mm	C mm	D mm	Length mm	REF top profile	REF bottom profile
2	100	40	16	13	1000	<a href="#">111TA6026</a>	<a href="#">111TA6030</a>
2	100	40	16	13	1200	<a href="#">111TA6027</a>	<a href="#">111TA6031</a>
3	150	40	21,5	16	1000	<a href="#">111TA6028</a>	<a href="#">111TA6032</a>
3	150	40	21,5	16	1200	<a href="#">111TA6029</a>	<a href="#">111TA6033</a>

## SHIMS

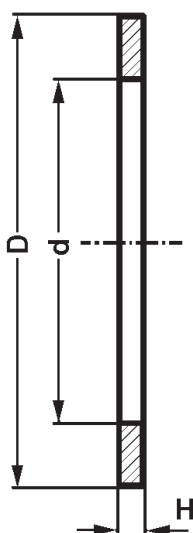
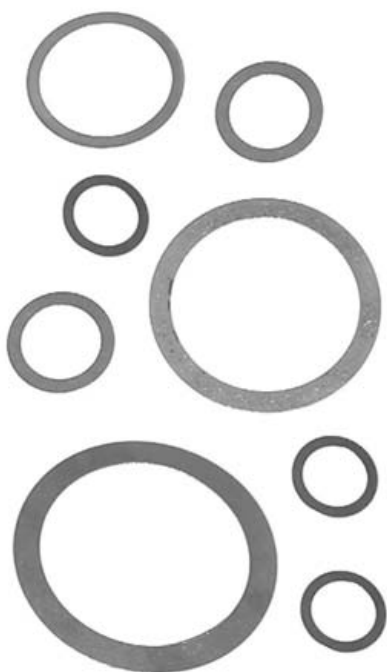

Dimensions	REF
20 x 30 x 0,5	<a href="#">115TA4630</a>
20 x 30 x 1	<a href="#">115TA4631</a>
25 x 35 x 0,5	<a href="#">115TA4632</a>
25 x 35 x 1	<a href="#">115TA4633</a>
25 x 35 x 1,5	<a href="#">115TA4634</a>
30 x 40 x 0,1	<a href="#">115TA4635</a>
30 x 40 x 1	<a href="#">115TA4636</a>
35 x 45 x 0,5	<a href="#">115TA4637</a>
35 x 45 x 1	<a href="#">115TA4638</a>
40 x 50 x 0,3	<a href="#">115TA4639</a>
40 x 50 x 0,5	<a href="#">115TA4640</a>
40 x 50 x 1	<a href="#">115TA4641</a>
45 x 55 x 0,3	<a href="#">115TA4642</a>
45 x 55 x 0,5	<a href="#">115TA4643</a>
45 x 55 x 1	<a href="#">115TA4644</a>
51,4 x 63,3 x 0,5	<a href="#">115TA4645</a>
55 x 68 x 0,5	<a href="#">115TA4646</a>
60 x 75 x 0,5	<a href="#">115TA4647</a>
60 x 75 x 1	<a href="#">115TA4648</a>
65 x 85 x 0,5	<a href="#">115TA4649</a>
70 x 90 x 0,5	<a href="#">115TA4650</a>
70 x 90 x 1	<a href="#">115TA4651</a>

For all other dimensions, please contact us !!

## TECHNICAL DETAIL: CARRIAGES

### EXAMPLE

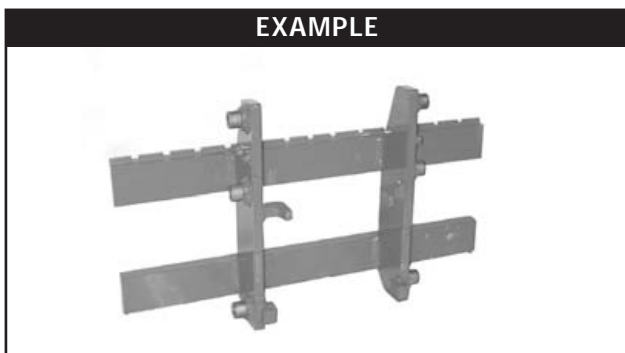

Company: .....

Customer code: .....

Name: .....

Fax number: .....

Truck make: .....

Truck type: ..... Serial nr.: .....

TY .....type of carriage, see types

A .....total length

B .....height of carriage

FEM .....FEM type

C .....highest cross bar

C1 .....centre distance between upper stud shaft and top side of cross bar

C2 .....centre distance between stud shafts, see drawing

C3 .....centre distance between stud shafts, see drawing

C4 .....distance between upper cross bar and top side of cross bar

M .....thickness of cross bar

E .....centre distance cross bar

E1 .....distance between bottom stud shaft and bottom stud shaft

F .....width of cross bar

F1 .....distance between centre stud shaft and front side of cross bar

AT-TA .....number of stud shaft

D1 .....diameter stud shaft

D2 .....diameter special stud shaft, if fitted

I .....width of upper cross bar

J .....thickness of upper cross bar

K .....thickness of teeth



**Indicate numbers stamped on mast + type  
and serial number of forklift truck**





**Type A**

STANDARD UPPER AND LOWER CROSS BAR

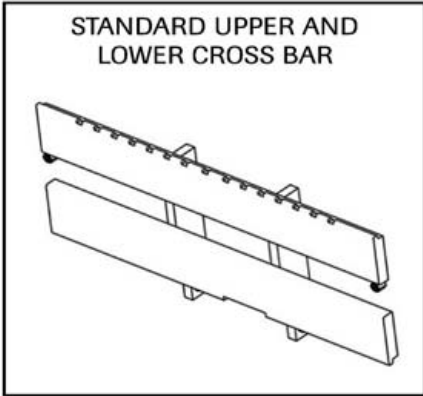

**Type B**

MILLED UPPER BAR  
STANDARD LOWER BAR

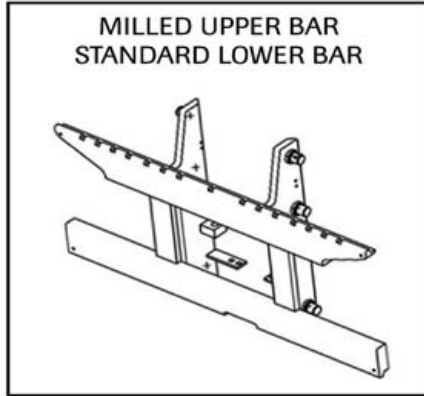

**Type C**

MILLED UPPER AND LOWER CROSS BAR

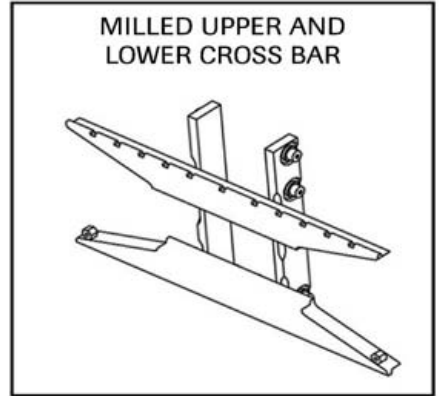

**Type D**

WELDED FRAME

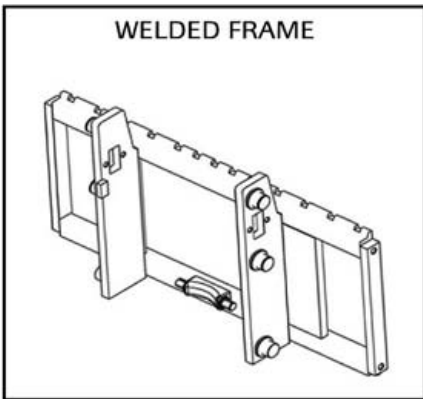

**Type E**

OUTSIDE CUT

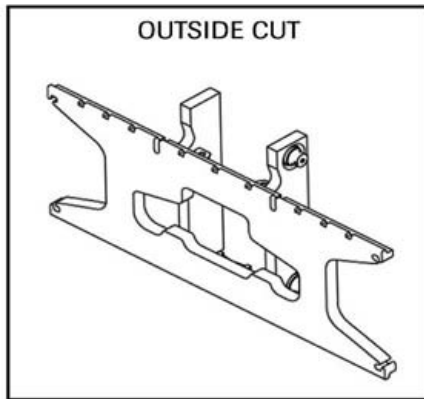

**Type F**

INSIDE CUT

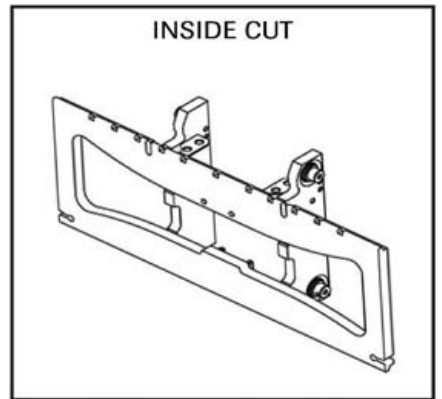

**Type G**

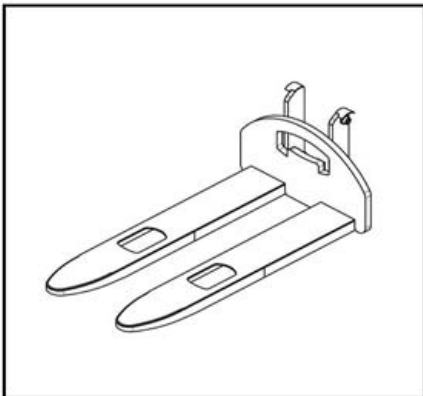

Dimensions

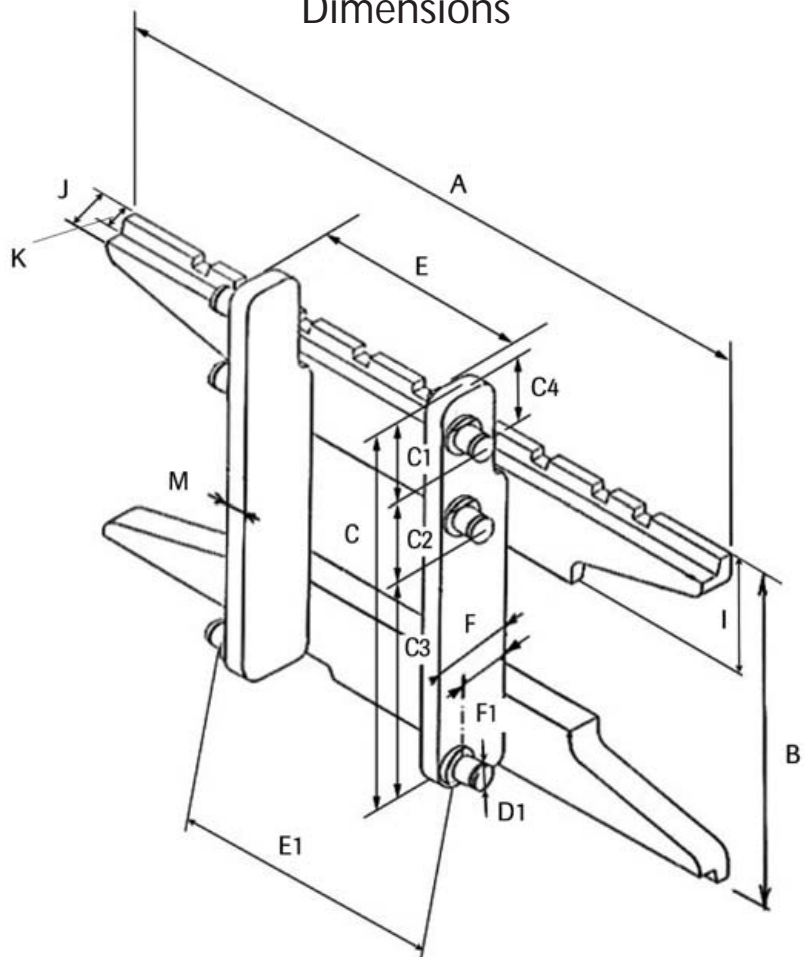

# ACCESSORIES

For all our latest catalogue updates and company info: [www.tvh.com](http://www.tvh.com)

ACCESSORIES

USED FOR TOYOTA



REF [106TA7811](#)  
type 2FB Mast: F4

USED FOR NISSAN

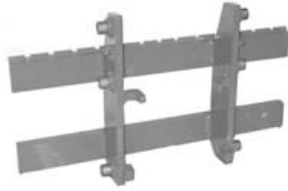

REF [106TA7812](#)  
type HO2-3,0T Mast: 2W

USED FOR TOYOTA



REF [107TA8588](#)  
type 5FD 45 Mast: FSV

USED FOR TOYOTA



REF [107TA8590](#)  
type 5FD 35 Mast: FV

USED FOR TOYOTA



REF [107TA8591](#)  
type 5FD 30 Mast: V

USED FOR MITSUBISHI



REF [107TA8593](#)  
type FG15-F25 Mast:V

USED FOR MITSUBISHI



REF [107TA8594](#)  
type FD35 Mast:V

USED FOR MITSUBISHI



REF [107TA8576](#)  
type FD25-F17-18ab Mast:3MFFT

USED FOR TOYOTA



REF [107TA4858](#)  
type 5FG15 Mast: V

USED FOR TOYOTA



REF [107TA4855](#)  
type 5FD25 Mast:V

USED FOR TOYOTA



REF [107TA4862](#)  
type 5FG15 Mast: FV



USED FOR DOOSAN



REF [107TA4852](#)  
type B30S-2 Mast: STD

USED FOR DOOSAN



REF [107TA4849](#)  
type D20-25S-3 Mast: FFT

USED FOR TOYOTA



REF [107TA8592](#)  
type 5FD 35 DUAL Mast: V

USED FOR DOOSAN



REF [107TA4841](#)  
type D30S-3 Mast: STD



A certificate of conformity with directive 89/37/EC, annex II, sub B is issued with all carriages.



For all our latest catalogue updates and company info: [www.tvh.com](http://www.tvh.com)

## CONSTRUCTION OF CARRIAGES USED FOR:

MAKE	TYPE	MAST	REF	WIDTH	CAPACITY
DOOSAN	B30S-2	STD	<a href="#">107TA4852</a>	1115 mm	3,0 ton
DOOSAN	B20-B25S-2	F.F.T.	<a href="#">107TA8530</a>	1103 mm	2,0 ton - 2,5 ton
DOOSAN	B20-B25S-2	STD	<a href="#">107TA8531</a>	1103 mm	2,0 ton - 2,5 ton
DOOSAN	D30S-3/G30E-3	F.F.T.	<a href="#">107TA8532</a>	1440 mm	3,0 ton
DOOSAN	D30S-3/G30E-3	STD	<a href="#">107TA8533</a>	1440 mm	3,0 ton
DOOSAN	D30S-3/G30E-3	F.F.T.	<a href="#">107TA8534</a>	1115 mm	3,0 ton
DOOSAN	D30S-3/G30E-3	STD	<a href="#">107TA4841</a>	1115 mm	3,0 ton
DOOSAN	D20-25S3/G20E-3	F.F.T.	<a href="#">107TA8535</a>	1440 mm	2,0 ton - 2,5 ton
DOOSAN	D20-25S3/G20E-3	STD	<a href="#">107TA8536</a>	1103 mm	2,0 ton - 2,5 ton
DOOSAN	D20-25S3/G20E-3	F.F.T.	<a href="#">107TA4849</a>	1103 mm	2,0 ton - 2,5 ton
DOOSAN	D20-25S3/G20E-3	STD	<a href="#">107TA8537</a>	1440 mm	2,0 ton - 2,5 ton
DOOSAN	D/G45S-2,G50SC-2	STD	<a href="#">107TA8538</a>	1330 mm	4,5 ton - 5,0 ton
DOOSAN	D/G45S-2,G50SC-2	F.F.	<a href="#">107TA8539</a>	1330 mm	4,5 ton - 5,0 ton
DOOSAN	D20-25S3/G20E-3	F.F.	<a href="#">107TA8540</a>	1103 mm	2,0 ton - 2,5 ton
DOOSAN	B20-B25S-2	F.F.T.	<a href="#">107TA8541</a>	1103 mm	2,0 ton - 2,5 ton
DOOSAN	B30S-2	F.F.	<a href="#">107TA8542</a>	1115 mm	3,0 ton
DOOSAN	B20-B25S-2	F.F.T.	<a href="#">107TA8543</a>	1115 mm	2,0 ton - 2,5 ton
DOOSAN	GC/BC20E-3,S2	F.F.	<a href="#">107TA8544</a>	973 mm	2,0 ton - 2,5 ton
DOOSAN	GC/BC20E-3,S2	F.F.T.	<a href="#">107TA8545</a>	973 mm	2,0 ton - 2,5 ton
DOOSAN	B16-18X	STD	<a href="#">107TA8546</a>	973 mm	1,6 ton - 1,8 ton
DOOSAN	B16-18X	F.F.	<a href="#">107TA8547</a>	973 mm	1,6 ton - 1,8 ton
DOOSAN	B16-18X	F.F.T.	<a href="#">107TA8548</a>	973 mm	1,6 ton - 1,8 ton
DOOSAN	B20-X	STD	<a href="#">107TA8549</a>	973 mm	2,0 ton
DOOSAN	B20-X	F.F.	<a href="#">107TA8550</a>	973 mm	2,0 ton
DOOSAN	B20-X	F.F.T.	<a href="#">107TA8551</a>	973 mm	2,0 ton
DOOSAN	GC/BC30E-3,S2	STD	<a href="#">107TA8552</a>	1025 mm	3,0 ton
DOOSAN	GC/BC30E-3,S2	F.F.	<a href="#">107TA8553</a>	1025 mm	3,0 ton
DOOSAN	GC30E-3	F.F.T.	<a href="#">107TA8554</a>	1025 mm	3,0 ton
DOOSAN	BR14-16JW	STD	<a href="#">107TA8555</a>	771 mm	1,4 ton - 1,6 ton
DOOSAN	D/G20-25S/E-3	F.F.	<a href="#">107TA8556</a>	1440 mm	2,0 ton - 2,5 ton
DOOSAN	D/G30E-S-3	F.F.	<a href="#">107TA8557</a>	1115 mm	3,0 ton
DOOSAN	D/G30E-S-3	F.F.	<a href="#">107TA8558</a>	1440 mm	3,0 ton
DOOSAN	GC-BC20-25e/s2	STD	<a href="#">107TA8559</a>	973 mm	2,0 ton - 2,5 ton
DOOSAN	D/G35-40SC/S2	STD	<a href="#">107TA8560</a>	1250 mm	3,5 ton - 4,0 ton
DOOSAN	D/G35-40SC/S2	F.F.	<a href="#">107TA8561</a>	1250 mm	3,5 ton - 4,0 ton
DOOSAN	D/G35-40SC/S2	F.F.T.	<a href="#">107TA8562</a>	1250 mm	3,5 ton - 4,0 ton
DOOSAN	D/G35-40SC/S2	STD	<a href="#">107TA8563</a>	1630 mm	3,5 ton - 4,0 ton
DOOSAN	D/G35-40SC/S2	F.F.	<a href="#">107TA8564</a>	1630 mm	3,5 ton - 4,0 ton
DOOSAN	D/G35-40SC/S2	F.F.T.	<a href="#">107TA8565</a>	1630 mm	3,5 ton - 4,0 ton
DOOSAN	D/G45S+SC-2	F.F.T.	<a href="#">107TA8566</a>	1330 mm	4,5 ton
DOOSAN	D/G45-50S+SC2	STD	<a href="#">107TA8567</a>	1630 mm	4,5 ton - 5,0 ton
DOOSAN	D/G45-50S+SC2	F.F.	<a href="#">107TA8568</a>	1630 mm	4,5 ton - 5,0 ton
DOOSAN	D/G45-50S+SC2	F.F.T.	<a href="#">107TA8569</a>	1630 mm	4,5 ton - 5,0 ton

- STD = standard mast
- V = view mast
- FF = full free lift
- FFT = full free triplex
- FV = free lift
- FSV = triplex free lift mast
- M = duplex free lift mast
- F4 = full free lift mast
- 2W = view mast
- 2W-H = view mast cushion

A certificate of conformity with directive 89/37/EC, annex II, sub B is issued with all carriages.

This is just a small selection of carriages we can produce. For other types please supply truck and mast details.







## TECHNICAL DETAILS: SHAFT ROLLER UPRIGHT

### EXAMPLE



Company: .....

Customer code: .....

Name: .....

Fax number: .....

Truck make: .....

Truck type: ..... Serial nr.: .....

- H..... total height of the shaft roller upright
- D1..... upright diameter, see diagram
- L1..... upright length, see diagram
- D2..... flange diameter
- L2..... dimension, see diagrams
- D3..... diameter, see diagrams
- TA..... thread type, inner thread type has priority  
over outer thread type
- PM..... step (metric)
- PI..... step (inch)
- RH/LH..... right-hand or left-hand screw thread
- EX..... eccentricity in mm

### DIMENSIONS

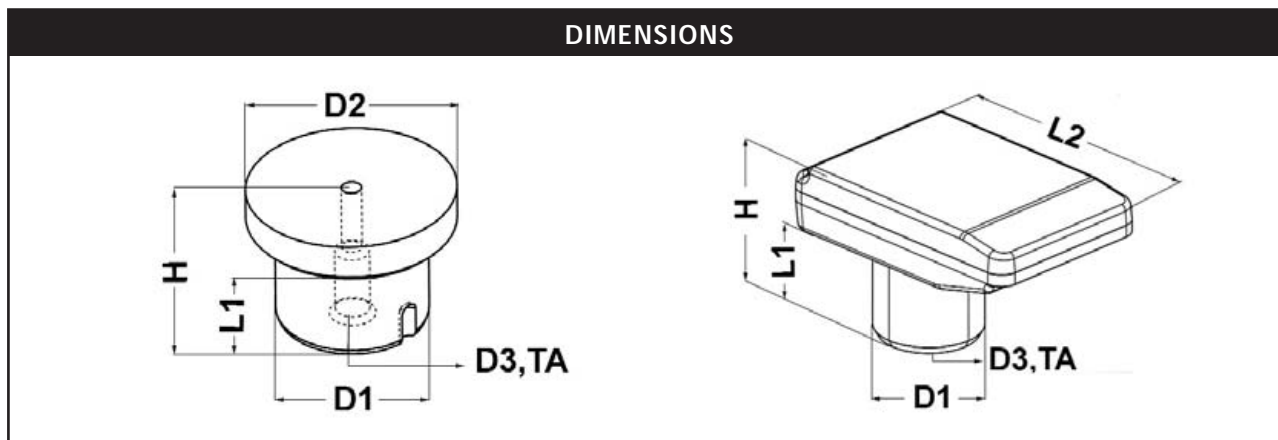



# ACCESSORIES

For all our latest catalogue updates and company info: [www.tvh.com](http://www.tvh.com)

ACCESSORIES

## SHAFT ROLLER UPRIGHT

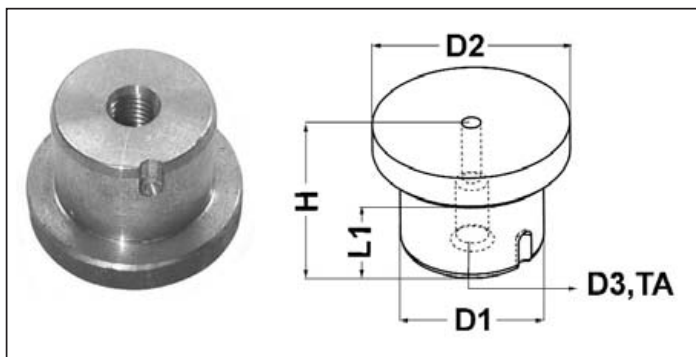

D1	L1	H	D2	TA	REF
19	46	64,5	38		<a href="#">125TA6178</a>
19,1	15,6	39,7	41,3	1/4 UNF X 28	<a href="#">125TA6051</a>
19,8	15	20	34,9		<a href="#">125TA6050</a>
20	10	33	65	M8 X 1,25	<a href="#">131TA5386</a>
20	17	80	28	M18 X 1,5	<a href="#">131TA5422</a>
20	24	39	45		<a href="#">131TA5385</a>
20	24,5	39	46		<a href="#">125TA6048</a>
20	25,4	30,2	28		<a href="#">131TA5364</a>
22	21,5	30	37,9		<a href="#">125TA6047</a>
22	23,8	32,3	39,7		<a href="#">125TA6022</a>
22	29,5	35,2	38		<a href="#">125TA6192</a>
22	36	54	40		<a href="#">125TA6024</a>
22,1	23,6	35	38,1		<a href="#">115TA5070</a>
22,1	23,9	40	38		<a href="#">115TA5069</a>
22,2	71	76	45		<a href="#">125TA6228</a>
22,2	9,3	18	38,1	3/8 UNC X 16	<a href="#">125TA6172</a>
23	20	28,1	45		<a href="#">125TA6161</a>
24	19	45,4	40	M8 X 1,25	<a href="#">131TA5388</a>
25	15,4	40	32	M6 X 1	<a href="#">115TA5072</a>
25	16	28	32	M6 X 1	<a href="#">125TA6046</a>
25	17	21	40	M12 X 1,75	<a href="#">131TA5351</a>
25	17	25,5	31,8	M16 X 2	<a href="#">131TA5438</a>
25	17,5	79,2	0	M24 X 3	<a href="#">125TA6195</a>
25	19	31	34		<a href="#">125TA6044</a>
25	20,5	94	44,5	M16 X 1,5	<a href="#">125TA6245</a>
25	21	43	59,7		<a href="#">131TA5426</a>
25	21,4	30	44,3		<a href="#">125TA6173</a>
25	21,5	34,5	51,8		<a href="#">131TA5428</a>
25	21,9	57,9	78		<a href="#">131TA5334</a>
25	22,5	44,7	59		<a href="#">131TA5488</a>
25	24	29	35		<a href="#">125TA6164</a>
25	28	36	35		<a href="#">131TA5487</a>
25	29	38,5	30		<a href="#">115TA5080</a>
25	32	63	68	M10 X 1,5	<a href="#">131TA5464</a>
25	34	39,5	35	M10 X 1,5	<a href="#">125TA6052</a>
25	48	71,5	50	M10 X 1,5	<a href="#">131TA5452</a>
25	9,5	30,5	44,7	M8 X 1,25	<a href="#">131TA5349</a>
25,4	22,7	48,8	38		<a href="#">115TA5082</a>
25,4	36,6	58,6	50,8	7/16 UNF X 20	<a href="#">115TA5083</a>
27	26	31	60		<a href="#">131TA5348</a>
27,9	22	43	38	M6 X 1	<a href="#">125TA6042</a>
28	26,5	40,5	54		<a href="#">125TA6185</a>
28	27	43	53,2		<a href="#">125TA6123</a>
28	27,4	46	55		<a href="#">125TA6018</a>
28	28	46,4	55		<a href="#">125TA6043</a>
28	38	70	45		<a href="#">131TA5467</a>
28,5	15	66	0	M6 X 1	<a href="#">125TA6246</a>
28,6	43	86	63,5		<a href="#">131TA5463</a>
30	10	21	45		<a href="#">125TA6150</a>
30	11	15,3	38,1	5/16 UNF X 24	<a href="#">115TA5093</a>
30	12	33,5	45	M10 X 1,5	<a href="#">131TA5471</a>
30	14	34,5	54,6		<a href="#">131TA5475</a>
30	14,8	25	55	M8 X 1,25	<a href="#">125TA6101</a>
30	15	22	42	M12 X 1,75	<a href="#">115TA5096</a>
30	15	40,6	50	M8 X 1,25	<a href="#">115TA5097</a>
30	15,2	25	48	M12 X 1,75	<a href="#">125TA6041</a>
30	15,5	38,5	38	M8 X 1,25	<a href="#">125TA6171</a>
30	16	43	48		<a href="#">131TA5362</a>
30	19	28	40	M6 X 1	<a href="#">131TA5352</a>
30	19	30,6	40		<a href="#">125TA6209</a>
30	19,2	26,6	52	5/8 UNF X 18	<a href="#">125TA6158</a>
30	19,2	29	38	M10 X 1,5	<a href="#">125TA6027</a>

D1	L1	H	D2	TA	REF
30	19,5	29	38	M10 X 1,5	<a href="#">131TA5412</a>
30	19,7	48,6	56,3	1/4 UNC X 20	<a href="#">125TA6039</a>
30	21	36,5	50	M8 X 1,25	<a href="#">125TA6198</a>
30	21	37	40		<a href="#">125TA6030</a>
30	21	61	60		<a href="#">125TA6040</a>
30	21,5	28,3	41		<a href="#">125TA6038</a>
30	22	49	56,5		<a href="#">125TA6067</a>
30	22	49,2	44,7	M6 X 1	<a href="#">125TA6165</a>
30	22	55,5	39,8	M8 X 1,25	<a href="#">125TA6179</a>
30	22,5	60,3	70	M5 X ,8	<a href="#">131TA5404</a>
30	23	35	50		<a href="#">131TA5408</a>
30	23	42,4	70		<a href="#">131TA5427</a>
30	24	35,8	49		<a href="#">125TA6037</a>
30	26,3	36	50		<a href="#">125TA6218</a>
30	27,2	47	39,7	M6 X 1	<a href="#">131TA5370</a>
30	27,5	30,4	40,8		<a href="#">131TA5374</a>
30	28,2	35,4	39,8	M6 X 1	<a href="#">125TA6205</a>
30	29	42	38,8	M6 X 1	<a href="#">125TA6133</a>
30	293	36,3	35		<a href="#">131TA5379</a>
30	30	40,2	44,4		<a href="#">131TA5333</a>
30	30,3	59,3	50		<a href="#">125TA6049</a>
30	33,2	51	60,5		<a href="#">131TA5341</a>
30	34	49,6	60	M14 X 2	<a href="#">131TA5405</a>
30	35	49	62		<a href="#">125TA6112</a>
30	38	59	65	M12 X 1,25	<a href="#">131TA5457</a>
30	38	70	38	3/8 UNF X 24	<a href="#">131TA5414</a>
30	41	75,8	60	M30 X 1,5	<a href="#">115TA5116</a>
30	41,3	59	60		<a href="#">125TA6122</a>
30	47,9	96,7	59,5		<a href="#">115TA5118</a>
30	48	58	70,3	M8 X 1,25	<a href="#">131TA5387</a>
30	8	23,5	46		<a href="#">115TA5090</a>
31,7	25	51	76		<a href="#">131TA5400</a>
31,7	35	44,5	38		<a href="#">115TA5121</a>
31,7	58	65	50,8	M30 X 2	<a href="#">125TA6151</a>
31,8	10	30,7	69,9	3/8 UNF X 24	<a href="#">125TA6097</a>
32	22	32	45		<a href="#">115TA5123</a>
33	19,5	40	59,5	M16 X 2	<a href="#">125TA6234</a>
34,9	34,1	47,6	50,8		<a href="#">125TA6025</a>
34,9	63,5	69	54	3/8 UNF X 24	<a href="#">125TA6102</a>
35	17,8	30,9	49		<a href="#">125TA6202</a>
35	18	27	49	M10 X 1,5	<a href="#">125TA6154</a>
35	18	27	50,8		<a href="#">115TA5127</a>
35	18	27,5	49		<a href="#">125TA6131</a>
35	18	38,6	50	M8 X 1,25	<a href="#">125TA6187</a>
35	18	38,6	50	M8 X 1,25	<a href="#">125TA6170</a>
35	18	54	60	M8 X 1,25	<a href="#">125TA6183</a>
35	19	30	57	M10 X 1,75	<a href="#">125TA6145</a>
35	20	28,7	57		<a href="#">125TA6229</a>
35	20	31	50		<a href="#">131TA5390</a>
35	20	32	57	3/8 UNC X 16	<a href="#">115TA5129</a>
35	21	34,6	48	M10 X 1,5	<a href="#">125TA6017</a>
35	21	35	50	M8 X 1,25	<a href="#">125TA6244</a>
35	21,5	30	50,8		<a href="#">131TA5373</a>
35	21,5	42	57,5	3/8 UNC X 16	<a href="#">125TA6190</a>
35	21,8	31,8	57		<a href="#">125TA6147</a>
35	22	28,4	44	M10 X 1,25	<a href="#">125TA6029</a>
35	22	33	49,6		<a href="#">125TA6223</a>
35	22	45	67	3/8 UNC X 18	<a href="#">115TA5136</a>
35	22,2	31,7	50,8		<a href="#">125TA6015</a>
35	22,7	33	49,1	M12 X 1,25	<a href="#">131TA5375</a>
35	23	33	50		<a href="#">125TA6016</a>
35	23,3	34	50	M12 X 1,75	<a href="#">115TA5140</a>
35	24	35	45		<a href="#">115TA5141</a>
35	24	40	50		<a href="#">115TA5142</a>
35	24,2	38,6	59	M8 X 1,25	<a href="#">125TA6233</a>
35	24,3	34	45		<a href="#">115TA5143</a>
35	24,5	34	57		<a href="#">125TA6141</a>
35	25	36	46		<a href="#">125TA6196</a>
35	25	38	45		<a href="#">115TA5144</a>
35	25	47,2	57		<a href="#">115TA5145</a>
35	25	55	37,5	3/4 UNF X 16	<a href="#">131TA5444</a>
35	25,3	47	71		<a href="#">125TA6064</a>
35	25,4	32,6	45		<a href="#">131TA5418</a>
35	26	46	51,5		<a href="#">115TA5150</a>
35	26	48	69		<a href="#">125TA6065</a>
35	26	53	59	M6 X 1	<a href="#">131TA5380</a>

Dimensions in mm

# ACCESSORIES



For all our latest catalogue updates and company info: [www.tvh.com](http://www.tvh.com)

## SHAFT ROLLER UPRIGHT

D1	L1	H	D2	TA	REF	D1	L1	H	D2	TA	REF
35	26,3	39,7	50,5		<a href="#">131TA5342</a>	40	27	40,4	60	M8 X 1,25	<a href="#">125TA6160</a>
35	26,4	36	57		<a href="#">131TA5336</a>	40	27	42	55		<a href="#">131TA5335</a>
35	26,4	38	50		<a href="#">125TA6063</a>	40	27,4	38,2	55	M12 X 1,75	<a href="#">106TA6957</a>
35	26,5	36	44		<a href="#">131TA5489</a>	40	27,5	47	50	M6 X 1	<a href="#">131TA5369</a>
35	27	36,8	51		<a href="#">125TA6116</a>	40	27,9	68,8	50	M8 X 1,25	<a href="#">115TA5206</a>
35	27	49	57		<a href="#">125TA6036</a>	40	28	46	50	M8 X 1,25	<a href="#">125TA6174</a>
35	27,4	36	57		<a href="#">125TA6061</a>	40	28,6	40,3	58		<a href="#">115TA5208</a>
35	28,5	38,7	45		<a href="#">131TA5394</a>	40	28,9	38,8	50,5		<a href="#">125TA6057</a>
35	29	41,2	45		<a href="#">131TA5376</a>	40	29	42,1	50	M6 X 1	<a href="#">125TA6075</a>
35	29	42,3	65,3		<a href="#">131TA5353</a>	40	29	44	55		<a href="#">115TA5211</a>
35	29	45	64,5		<a href="#">125TA6114</a>	40	29	47	55		<a href="#">125TA6146</a>
35	29,4	61,7	45,2	1/4 UNF X 28	<a href="#">125TA6071</a>	40	30	51,5	55		<a href="#">115TA5212</a>
35	29,5	42	45	M6 X 1	<a href="#">125TA6019</a>	40	32	40	50		<a href="#">131TA5391</a>
35	29,5	47,7	45		<a href="#">131TA5419</a>	40	33,5	56,8	55		<a href="#">115TA5213</a>
35	30	49,7	66,5		<a href="#">131TA5434</a>	40	33,6	36,8	50,8	3/8 UNF X 24	<a href="#">131TA5384</a>
35	30	73,7	90		<a href="#">125TA6152</a>	40	33,6	44	55		<a href="#">115TA5214</a>
35	31	49	67		<a href="#">125TA6124</a>	40	33,7	47,5	70,5		<a href="#">125TA6127</a>
35	31	51,4	92		<a href="#">115TA5164</a>	40	34	68	47,6	1/8 BSP X 28	<a href="#">115TA5217</a>
35	31,6	49,3	67		<a href="#">125TA6062</a>	40	34	87,4	48		<a href="#">115TA5218</a>
35	32	49,7	67,2		<a href="#">131TA5392</a>	40	35	38,3	50	M10 X 1,5	<a href="#">125TA6026</a>
35	33,5	42,4	60		<a href="#">115TA5166</a>	40	35,5	52	50		<a href="#">125TA6020</a>
35	34,5	43	50	M12 X 1,75	<a href="#">115TA5167</a>	40	35,6	38,8	50	M10 X 1,5	<a href="#">131TA5372</a>
35	35,5	66,5	50	M8 X 1,25	<a href="#">125TA6226</a>	40	36,6	52,8	80		<a href="#">125TA6053</a>
35	39,5	151,2	64,5	M12 X 1,75	<a href="#">125TA6214</a>	40	38	51	63,5		<a href="#">125TA6126</a>
35	41	55,6	63,5		<a href="#">131TA5447</a>	40	38	63,2	65		<a href="#">125TA6035</a>
35	41	77	60	M35 X 1,5	<a href="#">125TA6177</a>	40	38,2	62	46	M6 X 1	<a href="#">131TA5411</a>
35	41	93	55		<a href="#">131TA5437</a>	40	39,1	50	63,5		<a href="#">131TA5337</a>
35	45	64	75	M12 X 1,25	<a href="#">131TA5432</a>	40	39,1	53	58		<a href="#">125TA6080</a>
35	46,4	57,2	46,7		<a href="#">115TA5168</a>	40	39,2	64	63		<a href="#">125TA6079</a>
35	53,2	74	60	1/8 NPT X 27	<a href="#">125TA6060</a>	40	39,4	56,7	63,5		<a href="#">125TA6125</a>
35	54	63	63,5	M6 X 1	<a href="#">125TA6210</a>	40	39,5	57,5	63,7		<a href="#">125TA6077</a>
35	57	60,2	40	M10 X 1,5	<a href="#">131TA5474</a>	40	40	56	65		<a href="#">131TA5485</a>
35	60	64,8	54	M20 X 2,5	<a href="#">125TA6167</a>	40	40	97,7	79,7	M12 X 1,75	<a href="#">131TA5395</a>
35	61,5	82	98		<a href="#">115TA5172</a>	40	40,8	56	59		<a href="#">125TA6074</a>
36	10,5	24	55		<a href="#">106TA6964</a>	40	42	45	50	M10 X 1,5	<a href="#">131TA5354</a>
36	16	24	50	M16 X 2	<a href="#">125TA6219</a>	40	44,5	60	60		<a href="#">131TA5371</a>
36	25,5	48,2	50,2		<a href="#">131TA5398</a>	40	44,6	79,4	50,7		<a href="#">115TA5232</a>
36	26	49,3	55		<a href="#">131TA5361</a>	40	47,4	52,4	50,5	M10 X 1,5	<a href="#">125TA6076</a>
36	26	53,8	50,2		<a href="#">131TA5343</a>	40	48,7	62	55	M12 X 1,75	<a href="#">131TA5407</a>
36	27	53,7	88		<a href="#">125TA6222</a>	40	51	130	55	M45 X 1,5	<a href="#">131TA5420</a>
36	32,5	50	50		<a href="#">125TA6109</a>	40	53	58,2	50	M10 X 1,5	<a href="#">115TA5234</a>
36	9	20	55		<a href="#">115TA5174</a>	40	53	58,3	50	M10 X 1,5	<a href="#">125TA6225</a>
36	9	34,4	53,8		<a href="#">115TA5175</a>	40	54	60	51	3/8 UNF X 24	<a href="#">131TA5446</a>
36,6	21,5	42,2	57	3/8 UNC X 16	<a href="#">131TA5413</a>	41	49	71,8	63,5		<a href="#">115TA5235</a>
38	38,5	55	57	M8 X 1,25	<a href="#">125TA6115</a>	42	10	38	62,5		<a href="#">125TA6072</a>
38	43	58,7	57		<a href="#">125TA6138</a>	42	20	33	59	M20 X 2,5	<a href="#">125TA6073</a>
38	52,5	57,2	43		<a href="#">115TA5180</a>	42	9	25	60		<a href="#">115TA5236</a>
39	22	78	0	M6 X 1	<a href="#">131TA5476</a>	43	21	35	65	M6 X 1	<a href="#">125TA6166</a>
39,5	55	62,4	54,8		<a href="#">125TA6224</a>	43,6	26	34	63,5		<a href="#">131TA5410</a>
39,7	36,5	46	63,5	1/2 UNF X 20	<a href="#">125TA6031</a>	45	16	37,7	54,5	M8 X 1,25	<a href="#">125TA6175</a>
40	14,6	21,8	64	M8 X 1,25	<a href="#">131TA5478</a>	45	18	118,5	60	M10 X 1,5	<a href="#">131TA5396</a>
40	18	22	48		<a href="#">125TA6186</a>	45	23,4	34,6	59	3/8 UNF X 24	<a href="#">116TA2427</a>
40	19	42	49	M6 X 1	<a href="#">131TA5425</a>	45	24,3	32	55		<a href="#">131TA5423</a>
40	21	30	55	M10 X 1,5	<a href="#">131TA5454</a>	45	24,6	37,4	76,5		<a href="#">115TA5241</a>
40	21	33	63,3	3/16 UNF X 28	<a href="#">131TA5433</a>	45	25	37,2	76,2		<a href="#">131TA5393</a>
40	22,3	33	57		<a href="#">125TA6159</a>	45	25	41,5	65	M8 X 1,25	<a href="#">125TA6199</a>
40	23	32	54,8	M10 X 1,5	<a href="#">125TA6149</a>	45	25	41,6	60	M8 X 1,25	<a href="#">131TA5357</a>
40	23	34	50	M12 X 1,25	<a href="#">125TA6243</a>	45	25	44,5	60	M8 X 1,25	<a href="#">131TA5360</a>
40	23	34	59		<a href="#">125TA6058</a>	45	25	57,3	76	1/2 UNC X 13	<a href="#">125TA6169</a>
40	23	35	50		<a href="#">131TA5332</a>	45	26,2	39,7	58,7		<a href="#">115TA5245</a>
40	23	36,5	55		<a href="#">125TA6241</a>	45	26,4	38	50		<a href="#">116TA2428</a>
40	23	39	55	M10 X 1,5	<a href="#">125TA6054</a>	45	26,4	38,2	59		<a href="#">125TA6070</a>
40	23,2	32,3	55		<a href="#">125TA6059</a>	45	26,5	35,5	60	M8 X 1,25	<a href="#">125TA6107</a>
40	24	32,6	58	3/8 UNF X 24	<a href="#">115TA5192</a>	45	26,5	38	63,5	1 UNC X 8	<a href="#">131TA5455</a>
40	24	33	58		<a href="#">125TA6153</a>	45	26,5	39	63,5	3/4 X 10	<a href="#">131TA5470</a>
40	24	36	50		<a href="#">125TA6140</a>	45	26,8	36,6	61	3/8 UNF X 24	<a href="#">115TA5252</a>
40	24	36	50	M10 X 1,5	<a href="#">125TA6139</a>	45	27	37	60		<a href="#">115TA5254</a>
40	24,4	32,8	51,2	M10 X 1,5	<a href="#">131TA5483</a>	45	27	38	50		<a href="#">115TA5253</a>
40	25	34,2	54,5		<a href="#">131TA5440</a>	45	27	92	50,5	3/8 UNF X 24	<a href="#">131TA5448</a>
40	25	38,5	53	M8 X 1,25	<a href="#">125TA6099</a>	45	27,5	41,2	76		<a href="#">125TA6221</a>
40	25	39	55		<a href="#">131TA5383</a>	45	28	38	60	M14 X 1,5	<a href="#">115TA5255</a>
40	25,5	38	55		<a href="#">116TA2430</a>	45	28,7	62	76		<a href="#">125TA6098</a>
40	26	42	55		<a href="#">125TA6055</a>	45	29	39	57		<a href="#">125TA6142</a>
40	26,1	40	55		<a href="#">125TA6128</a>	45	29	45,5	60		<a href="#">131TA5355</a>
40	26,2	35	53	M8 X 1,25	<a href="#">125TA6111</a>	45	29,4	41,7	55		<a href="#">125TA6206</a>
40	27	39	55		<a href="#">131TA5358</a>	45	29,5	39,5	60		<a href="#">115TA5259</a>

ACCESSORIES

Dimensions in mm



# ACCESSORIES

For all our latest catalogue updates and company info: [www.tvh.com](http://www.tvh.com)

ACCESSORIES

## SHAFT ROLLER UPRIGHT

D1	L1	H	D2	TA	REF	D1	L1	H	D2	TA	REF
45	29,5	53	80	M10 X 1,5	<a href="#">131TA5399</a>	55	53,2	72,2	90,2		<a href="#">125TA6120</a>
45	30	39	58		<a href="#">125TA6108</a>	55	54	73	89		<a href="#">131TA5401</a>
45	30	42	60		<a href="#">131TA5421</a>	55	54,2	69,2	90		<a href="#">125TA6121</a>
45	30	59,6	0	M20 X 1,5	<a href="#">125TA6204</a>	55	55	69	80	M8 X 1,25	<a href="#">115TA5320</a>
45	30,5	44	51		<a href="#">131TA5442</a>	55	61	113	60		<a href="#">131TA5460</a>
45	32	45	62	M12 X 1,75	<a href="#">106TA6958</a>	55	62	81	89,7		<a href="#">125TA6130</a>
45	33	42,8	65,2		<a href="#">131TA5416</a>	57	50,8	82,5	86		<a href="#">125TA6088</a>
45	33	52,5	65	M8 X 1,25	<a href="#">115TA5265</a>	57,2	56,5	78,5	128,5	1/4 UNF X 28	<a href="#">115TA5323</a>
45	36	48	60		<a href="#">131TA5377</a>	58	26	40	69		<a href="#">115TA5324</a>
45	38	50	60	M12 X 1,75	<a href="#">131TA5356</a>	60	27,8	37,5	69,5	M16 X 1,5	<a href="#">125TA6113</a>
45	38	68	65		<a href="#">125TA6068</a>	60	27,8	37,5	69,5		<a href="#">115TA5326</a>
45	39	42	60		<a href="#">131TA5397</a>	60	36	61	73	M10 X 1,5	<a href="#">131TA5339</a>
45	40	102	100	M8 X 1,25	<a href="#">125TA6135</a>	60	37	42	69		<a href="#">131TA5439</a>
45	47	59,3	100		<a href="#">131TA5363</a>	60	43	53,2	70	M12 X 1,75	<a href="#">125TA6021</a>
45	47	59,5	100		<a href="#">131TA5441</a>	60	44	84	70		<a href="#">125TA6247</a>
45	47,8	60,3	89		<a href="#">125TA6033</a>	60	45	57,5	80	M12 X 1,75	<a href="#">131TA5402</a>
45	49	76	50	1/8 BSP X 28	<a href="#">131TA5350</a>	60	50	102	136		<a href="#">125TA6087</a>
45	57	73	88		<a href="#">115TA5273</a>	60	51,6	110	100		<a href="#">131TA5389</a>
45	59	74	115		<a href="#">131TA5368</a>	60	52,3	110	100	1/8 BSP X 28	<a href="#">115TA5332</a>
45	65,8	80	127	M6 X 1	<a href="#">115TA5274</a>	60	52,5	120	100	1/8 BSP X 28	<a href="#">125TA6217</a>
46	41	54,5	80	M8 X 1,25	<a href="#">125TA6081</a>	60	53	70,9	120	1/8 BSP X 28	<a href="#">131TA5468</a>
49,5	28	70	75	M12 X 1,75	<a href="#">131TA5465</a>	60	54,5	118,5	73	1/8 BSP X 28	<a href="#">131TA5473</a>
50	100	110	90,5		<a href="#">115TA5296</a>	60	56	79,3	80	1/8 BSP X 28	<a href="#">125TA6201</a>
50	12	19,6	80		<a href="#">125TA6227</a>	60	56,4	83,3	69,8		<a href="#">125TA6085</a>
50	19	42	59	M6 X 1	<a href="#">131TA5430</a>	60	57	72,3	88		<a href="#">115TA5334</a>
50	23,5	31	80	M8 X 1,25	<a href="#">125TA6155</a>	60	59,5	95	70	1/8 BSP X 28	<a href="#">125TA6083</a>
50	24	48	60	M8 X 1,25	<a href="#">125TA6176</a>	60	60,2	82	70,3	1/8 BSP X 28	<a href="#">125TA6084</a>
50	26,4	39,4	70,5	M10 X 1,25	<a href="#">115TA5278</a>	60	61	81	74	M12 X 1,75	<a href="#">125TA6239</a>
50	28	46	64,5		<a href="#">131TA5366</a>	64,8	39,8	110	77	1/8 BSP X 28	<a href="#">131TA5479</a>
50	29	40	65		<a href="#">115TA5280</a>	65	20,2	27	74,7		<a href="#">131TA5347</a>
50	29	46,5	65		<a href="#">131TA5484</a>	65	34,5	48,5	82	M12 X 1,75	<a href="#">115TA5341</a>
50	29,5	38	60		<a href="#">131TA5481</a>	65	35	44	72		<a href="#">125TA6143</a>
50	31,5	70	69,5	M8 X 1,25	<a href="#">125TA6193</a>	65	37	62	90		<a href="#">131TA5459</a>
50	32,5	47	65		<a href="#">131TA5450</a>	65	47	60	100	M6 X 1	<a href="#">131TA5480</a>
50	34,5	49	92,5		<a href="#">125TA6066</a>	65	53,5	71,8	101,6		<a href="#">125TA6082</a>
50	34,5	52	65		<a href="#">125TA6232</a>	65	57	78,6	153		<a href="#">125TA6216</a>
50	34,6	105	54	1/8 BSP X 28	<a href="#">131TA5359</a>	70	30	53,7	88,5		<a href="#">131TA5429</a>
50	38	53,5	60	M12 X 1,75	<a href="#">125TA6118</a>	70	34	52,8	90	M6 X 1	<a href="#">125TA6156</a>
50	38	61,8	100	M8 X 1,25	<a href="#">131TA5406</a>	70	41	51	81		<a href="#">125TA6240</a>
50	39	61	90		<a href="#">125TA6106</a>	70	44	51,5	90		<a href="#">125TA6168</a>
50	39,4	42,7	57	M12 X 1,25	<a href="#">115TA5285</a>	70	49	68,4	95	M10 X 1,25	<a href="#">125TA6134</a>
50	40	60	62,4		<a href="#">125TA6213</a>	70	55	121	120	1/8 BSP X 28	<a href="#">115TA5344</a>
50	40	83	59,7		<a href="#">131TA5417</a>	70	63	145	75	3/8 UNF X 24	<a href="#">125TA6236</a>
50	40	91	60	1/8 BSP X 28	<a href="#">115TA5287</a>	75	34	42	90		<a href="#">125TA6211</a>
50	40	95,7	60	1/8 X 28	<a href="#">125TA6129</a>	75	45,4	114,3	89	M75 X 2	<a href="#">125TA6028</a>
50	44	100	84	1/8 BSP X 28	<a href="#">115TA5291</a>	75	51	112	95	3/8 UNF X 24	<a href="#">131TA5338</a>
50	44	109	83,7	1/8 BSP X 28	<a href="#">115TA5292</a>	80	60	105,5	90	1/8 BSP X 28	<a href="#">115TA5347</a>
50	44	84	70		<a href="#">115TA5290</a>	80	60,5	90,5	90	1/8 BSP X 28	<a href="#">115TA5348</a>
50	47	59	63,5		<a href="#">125TA6117</a>	80	68	96	90	1/8 BSP X 28	<a href="#">115TA5349</a>
50	49	62	63,5		<a href="#">125TA6095</a>	82	42	65,5	95	1/8 BSP X 28	<a href="#">125TA6242</a>
50	50	107	61	1/8 BSP X 28	<a href="#">125TA6238</a>	82,5	111	153,6	114	3/8 UNC X 16	<a href="#">131TA5424</a>
50	50	109	62	1/8 BSP X 28	<a href="#">125TA6235</a>	85	60	121,2	149	M55 X 2	<a href="#">115TA5351</a>
50,4	44	100,5	77		<a href="#">115TA5297</a>	85	60	91	149	M55 X 2	<a href="#">131TA5409</a>
50,7	44	74	75,9		<a href="#">131TA5340</a>	85	64	104	149	M55 X 2	<a href="#">115TA5352</a>
50,7	46	76,2	76,7	3/8 UNF X 24	<a href="#">125TA6096</a>	85	67	108	125		<a href="#">115TA5353</a>
50,7	51	89,2	63,5		<a href="#">115TA5298</a>	85	73	100,5	140		<a href="#">125TA6203</a>
50,7	57,5	75	75	1/8 BSP X 28	<a href="#">125TA6230</a>	85	87	124	149	M80 X 2	<a href="#">131TA5449</a>
55	22,5	48	68	M8 X 1,25	<a href="#">131TA5443</a>	85,3	63,5	134,5	148,5	M55 X 2	<a href="#">125TA6194</a>
55	25,4	34,9	90	M8 X 1,25	<a href="#">131TA5458</a>	90	25	51,7	90	M8 X 1,25	<a href="#">131TA5435</a>
55	26	36,2	63,4	M16 X 1,5	<a href="#">131TA5431</a>	90	50	153	148	M80 X 2	<a href="#">115TA5354</a>
55	28,5	38	76,2	3/8 UNF X 24	<a href="#">125TA6148</a>	100	46	62	120		<a href="#">131TA5445</a>
55	32	43,6	63,2		<a href="#">115TA5306</a>	100	68	102	120	1/2 UNF X 20	<a href="#">125TA6212</a>
55	32,5	42	76,2		<a href="#">125TA6093</a>	100	68	132	120	1/2 UNF X 20	<a href="#">125TA6163</a>
55	33,7	49	75,3		<a href="#">115TA5308</a>	105	74	112	159,5	M70 X 2	<a href="#">125TA6132</a>
55	34	45,7	70		<a href="#">125TA6103</a>	105	74	142	160	M70 X 2	<a href="#">125TA6137</a>
55	34	46	70		<a href="#">125TA6100</a>	110	70,4	91,8	138,5	1/8 BSP X 28	<a href="#">125TA6200</a>
55	40,8	62	70,3	M8 X 1,5	<a href="#">115TA5312</a>	110	76	111	169	M70 X 2	<a href="#">131TA5482</a>
55	44,8	66,4	98,2		<a href="#">125TA6091</a>	110	76	122	169	M70 X 2	<a href="#">131TA5477</a>
55	45	63,5	99		<a href="#">125TA6090</a>	110	80	128	169	M70 X 2	<a href="#">131TA5451</a>
55	49	62	91,5	3/8 UNF X 24	<a href="#">125TA6092</a>	110	80	158	169	M70 X 2	<a href="#">131TA5469</a>
55	49,5	63	102		<a href="#">115TA5316</a>						
55	49,5	68,6	64		<a href="#">115TA5317</a>						
55	51,6	63,6	69,8		<a href="#">125TA6208</a>						
55	51,8	70,1	69,9		<a href="#">125TA6089</a>						
55	52	68	122		<a href="#">125TA6180</a>						
55	53	68	127		<a href="#">131TA5461</a>						

Dimensions in mm





For all our latest catalogue updates and company info: [www.tvh.com](http://www.tvh.com)

## SHAFT ROLLER UPRIGHT

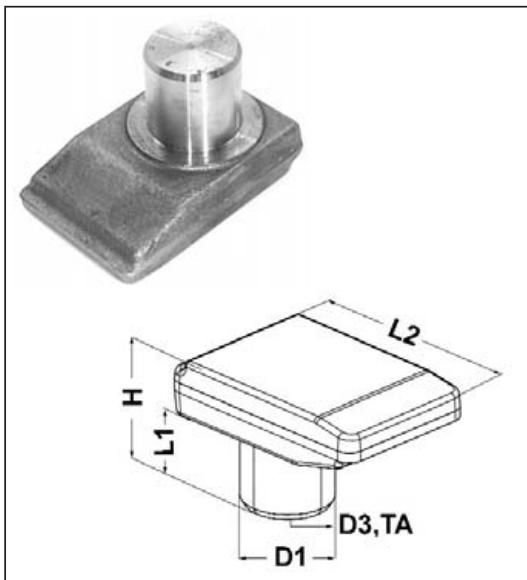

D1	L1	L2	H	D2	TA	REF
24	26	89,4	66			<a href="#">115TA5049</a>
25	39	107	53		M12 X 1,25	<a href="#">125TA6231</a>
25	46,3	61	55		1/8 BSP X 28	<a href="#">125TA6215</a>
25,4	24,5	96,4	58			<a href="#">131TA5365</a>
28	21	10,5	31,5	45	M6 X 1	<a href="#">125TA6184</a>
28	22	42	48		M6 X 1	<a href="#">125TA6023</a>
28,6	25	51	59,5		1/8 BSP X 28	<a href="#">131TA5453</a>
30	23,5	80	84			<a href="#">131TA5345</a>
30	24,1	36	35,8		M16 X 2	<a href="#">131TA5466</a>
30	28	100	55,4		M6 X 1	<a href="#">125TA6188</a>
30	28	62	113,7		M6 X 1	<a href="#">131TA5378</a>
30	31	100	72,5		M10 X 1,5	<a href="#">131TA5415</a>
30	51	40	126			<a href="#">131TA5367</a>
31,8	50	97	69			<a href="#">106TA6966</a>
31,8	63,5	88	71,8		1/8 BSP X 28	<a href="#">125TA6110</a>
35	20,2	53,8	30,4			<a href="#">115TA5052</a>
35	24,3	45,8	81,8	35,7	M6 X 1	<a href="#">131TA5462</a>
35	27,2	91,7	77,8			<a href="#">131TA5346</a>
35	33,2	83,6	96,2			<a href="#">106TA6967</a>
35	34,2	94	58			<a href="#">106TA6970</a>
35	46	98	83			<a href="#">106TA6969</a>
36	29	70	56			<a href="#">115TA5054</a>
36	29	70	56,5			<a href="#">115TA5055</a>
40	32	89	62			<a href="#">125TA6220</a>
40	36	75	69			<a href="#">125TA6197</a>
41	24,5	115	64			<a href="#">131TA5486</a>
45	18	147	49	60	M10 X 1,5	<a href="#">131TA5456</a>
45	25	130	51	78		<a href="#">115TA5056</a>
45	29	98,3	53			<a href="#">125TA6189</a>
45	30	109,8	105			<a href="#">131TA5344</a>
45	38	100,5	53			<a href="#">125TA6237</a>
45	38,1	106	81,1			<a href="#">125TA6032</a>
45	44	102	66			<a href="#">125TA6069</a>
45	68	125	80			<a href="#">131TA5381</a>
45	128	125	140			<a href="#">131TA5382</a>
46	39,6	80	51,3		M8 X 1,25	<a href="#">125TA6119</a>
50	39	230	119	70		<a href="#">131TA5436</a>
50	69	136	98		M26 X 1,5	<a href="#">125TA6094</a>
52	37,7	60	95	70	M6 X 1	<a href="#">106TA6974</a>
53	35	65,5	73			<a href="#">131TA5472</a>
60	50	135	110			<a href="#">131TA5403</a>
60	50	135	126			<a href="#">125TA6136</a>
65	55	14	82	75	1/8 BSP X 28	<a href="#">125TA6144</a>